

**IKITEISMINIS TYRIMAS:
PROCESINIAI, KRIMINALISTINIAI
IR PRAKTINIAI ASPEKTAI**

Gediminas Bučiūnas
Edita Gruodytė
Marijus Šalčius

**IKITEISMINIS TYRIMAS:
PROCESINIAI, KRIMINALISTINIAI
IR PRAKTINIAI ASPEKTAI**

Mokymo priemonė

Atnaujintas ir papildytas leidimas



Vilnius, 2017

Recenzavo:

Prof. dr. RYŠARDAS BURDA

Kazimiero Simonavičiaus universiteto Teisės fakultetas

Doc. dr. PRANAS KUČONIS

Lietuvos Respublikos Konstitucinio Teismo teisėjas,

Vilniaus universiteto Teisės fakulteto Baudžiamosios justicijos katedra

Rekomendavo spausdinti:

Vytauto Didžiojo universiteto Teisės fakulteto taryba

(2017 m. birželio 7 d. posėdžio protokolas Nr. TFT-17-002e)

I–III, VII skyrius parengė dr. GEDIMINAS BUČIŪNAS

VI–VI skyrius parengė prof. dr. EDITA GRUODYTĖ ir MARIJUS ŠALČIUS



VYTAUTO
DIDŽIOJO
UNIVERSITETAS
M C M X X I I

Leidinio bibliografinė informacija pateikiama

Lietuvos nacionalinės Martyno Mažvydo bibliotekos

Nacionalinės bibliografijos duomenų banke (NBDB).

ISBN 978-9955-30-250-6

© Gediminas Bučiūnas, 2017

© Edita Gruodytė, 2017

© Marijus Šalčius, 2017

© Jūratė Juozėnienė, viršelio dailininkė, 2017

© VĮ Registrų centras, 2017

TURINYS

<i>Pratarmė</i>	9
I skyrius. Ikteisminio tyrimo pradėjimas	11
1. Sprendimo pradėti ikiteisminį tyrimą formos	
1.1. <i>Tarnybinis pranešimas</i>	20
1.2. <i>Skundas, pranešimas, pareiškimas</i>	24
2. Atskirų ikiteisminių tyrimų pradėjimo ypatumai	27
3. Skundo, pareiškimo, pranešimo tikslinimas	42
4. Atsisakymas pradėti ikiteisminį tyrimą.....	43
Literatūra	63
II skyrius. Duomenų rinkimo būdai	71
1. Apklauso rūšys ir apklauso fiksavimo proceso dokumentai	73
1.1. <i>Įtariamojo apklausa</i>	73
1.2. <i>Liudytojų, nukentėjusiųjų apklausa</i>	83
1.3. <i>Smurto artimoje aplinkoje, seksualinę prievartą patyrusių asmenų, nepilnamečių liudytojų ir nukentėjusiųjų apklauso ypatumai</i>	90
1.4. <i>Akistata</i>	117
2. Apklauso fiksavimo būdai ir priemonės	125
3. Įvykio vietos apžiūra	129
3.1. <i>Eismo įvykio vietos apžiūros specifika</i>	148
3.2. <i>Apžiūrų, atliekamų tiriant nusikaltimus elektroninių duomenų ir informacinių sistemų saugumui, ypatumai</i>	159
4. GPS, 3D technologijų, GIS taikymas atliekant apžiūrą.....	165
5. Parodymų patikrinimo veiksmai ir jų fiksavimas.....	167
5.1. <i>Parodymų patikrinimas vietoje</i>	167
5.2. <i>Parodymas atpažinti</i>	173
5.3. <i>Eksperimentas</i>	184
6. Objektų tyrimas	196
6.1. <i>Ekspertizė</i>	209
7. Daiktų ir dokumentų, turinčių reikšmės tiriant ir nagrinėjant nusikalstamą veiką, reikalavimas ir pateikimas	226
Literatūra	230

III skyrius. Procesinių prievartos priemonių skyrimas ir taikymas	237
1. Kardamosios priemonės	239
1.1. Suėmimas.....	240
1.2. Intensyvi priežiūra	258
1.3. Namų areštas.....	258
1.4. Įpareigojimas gyventi skyrium nuo nukentėjusiojo ir (ar) nesiartinti prie nukentėjusiojo arčiau nei nustatytu atstumu ..260	
1.5. Užstatas.....	262
1.6. Dokumentų paėmimas	264
1.7. Įtariamojo įpareigojimas periodiškai registruotis policijos įstaigoje	267
1.8. Rašytinis pasižadėjimas neišvykti	267
1.9. Specialiosios kardamosios priemonės.....	271
1.10. Švelnesnės kardamosios priemonės keitimas griežtesne	273
1.11. Kardamosios priemonės panaikinimas ar pakeitimas.....	274
2. Kitos procesinės prievartos priemonės	278
2.1. Laikinas sulaikymas	279
2.2. Atidavimas į sveikatos priežiūros įstaigą	289
2.3. Atvesdinimas.....	290
2.4. Asmens apžiūra	294
2.5. Pavyzdžių lyginamajam tyrimui ėmimas	295
2.6. Krata.....	299
2.7. Asmens krata	310
2.8. Poėmis. Pašto siuntų poėmis	315
2.9. Laikinas nuosavybės teisės apribojimas	324
2.10. Fotografavimas, filmavimas, matavimas, rankų atspaudų ir pavyzdžio genetinei daktiloskopijai paėmimas.....	334
2.11. Laikinas nušalinimas nuo pareigų ar laikinas teisės užsiimti tam tikra veikla sustabdymas.....	338
3. Slaptieji tyrimo veiksmai.....	339
3.1. Elektroninių ryšių tinklais perduodamos informacijos kontrolė, jos fiksavimas ir kaupimas	340
3.2. Prokuroro teisė susipažinti su informacija.....	362

3.3. Savo tapatybės neatskleidžiančių ikiteisminio tyrimo pareigūnų veiksmai	365
3.4. Leidimas atlikti nusikalstamą veiką imituojančius veiksmus	377
3.5. Slaptas sekimas	388
3.6. Informacijos apie privatų asmens gyvenimą panaudojimas kitoje baudžiamojoje byloje	398
3.7. Teisėtų ikiteisminio tyrimo pareigūno, prokuroro, ikiteisminio tyrimo teisėjo ar teismo nurodymų nevykdantiems asmenims taikomos prievartos priemonės	402
Literatūra	408

IV skyrius. Proceso dalyvių procesinį statusą nustatantys dokumentai

1. Įtariamojo procesinio statuso suteikimas	414
2. Asmens pripažinimas nukentėjusiuoju	425
3. Atstovavimas ir jo įforminimas procesiniuose dokumentuose	443
3.1. Atstovavimas pagal įstatymą	443
3.2. Atstovavimas pagal įgaliojimą	447
4. Civilinis ieškovas	450
5. Civilinis atsakovas	453
6. Proceso veiksmai su nukentėjusiuoju ar liudytoju, kuriems taikomas anonimiškumas	455
7. Gynėjas	458
8. Specialusis liudytojas	463
Literatūra	467

V skyrius. Ikiteisminio tyrimo užbaigimo būdai

1. Ikiteisminio tyrimo nutraukimas	472
2. Bylos su pareiškimu dėl proceso užbaigimo teismo baudžiamuoju įsakymu perdavimas pirmosios instancijos teismui	483
3. Bylos su pareiškimu dėl bylos nagrinėjimo pagreitinoto proceso tvarka perdavimas pirmosios instancijos teismui	496
4. Bylos su kaltinamuoju aktu perdavimas pirmosios instancijos teismui	505
5. Priverčiamųjų medicinos priemonių taikymas	520
Literatūra	527

Turinys

VI skyrius. Žalos atlyginimo formos ir būdai	529
1. Savanoriškas žalos atlyginimas	531
2. Žalos atlyginimas, kai byloje pareiškiamas civilinis ieškinys. Civilinio ieškinio baudžiamojoje byloje samprata	532
3. Smurtiniais nusikaltimais padarytos žalos kompensavimo sąlygos ir tvarka	538
Literatūra	552
VII skyrius. Tarptautinis teisinis bendradarbiavimas	555
1. Teisinės pagalbos prašymas	561
2. Europos arešto orderis	574
3. Europos tyrimo orderis	588
4. Tarptautinės bendrosios (jungtinės) tyrimo grupės	595
Literatūros sąrašas.....	602

PRATARMĖ

Ikiteisminis tyrimas – viena iš svarbiausių baudžiamojo proceso stadijų. Nusikalstamos veikos tyrimo sėkmę ir rezultatus dažniausiai lemia kaip tik šios stadijos proceso veiksmas: jeigu jie atlikti kruopščiai ir tiksliai, tinkamai įforminti, tai galima tikėtis, kad tyrimas bus laiku užbaigtas, o kaltieji asmenys perduoti teismui ir nubausti.

Iki šiol proceso veiksmų įforminimo, tai yra procesinių dokumentų surašymo atliekant ikiteisminį tyrimą, klausimams nebuvo skirta pakankamai dėmesio, smulkiau ši sritis analizuota tik teoriškai. Išsamesnės informacijos šia tema galima rasti G. Godos, M. Kazlausko ir P. Kuconio baudžiamojo proceso teisės vadovėlyje, P. Ancelio monografijoje „Baudžiamojo proceso ikiteisminis etapas“, atskiri proceso veiksmas plačiau nagrinėti moksliniuose straipsniuose, skelbtuose Vilniaus universiteto mokslo darbų žurnale „Teisė“, taip pat Mykolo Romerio universiteto leidžiamoje „Jurisprudencijoje“. Be to, paminėtini G. Godos ir R. Jurkos straipsniai apie procesines prievartos priemones, R. Burdos publikacijos apie ikiteisminio tyrimo pradžią.

Daug metų praktinį ir pedagoginį darbą su būsimaisiais teisininkais (studentais) dirbantys leidinio autoriai pastebėjo, kad ir studentams, ir ikiteisminio tyrimo pareigūnams kyla nemažai klausimų dėl procesinių dokumentų pildymo tvarkos. Įvertinus mokomosios literatūros trūkumą ir tai, kad ne visų proceso veiksmų turinys ir forma yra aiškiai reglamentuoti Lietuvos Respublikos baudžiamojo proceso kodekse, kituose teisės aktuose ar rekomendacijose, buvo nuspręsta pasidalyti praktine šios srities patirtimi. Taigi leidinyje daugiausia dėmesio skiriama tinkamam procesinių dokumentų rengimui vadovaujantis bendrosiomis raštvedybos taisyklėmis ir specialiosiomis proceso dokumentų formos ir turinio nuorodomis, glaustai ir detalai aptariamai atskiri ikiteisminio tyrimo procesiniai veiksmas, dažnesnės jų įforminimo klaidos.

Siekdami užpildyti susidariusią procesinių dokumentų pildymo ypatumų aiškinimo spragą, G. Bučiūnas ir E. Gruodytė 2008 m. išleido ikiteisminio tyrimo pareigūnams ir prokurorams skirtą leidinį¹ apie įvairius procesinius dokumentus ir jų rengimą, kuris buvo tinkamas ir teisės studentams supažindinti su praktinio teorinių žinių taikymo patirtimi. Nuo to laiko įvyko nemažai įstatymų ir teismų praktikos pokyčių, taip pat susijusių ir su šiaip

¹ BUČIŪNAS, G.; GRUODYTĖ, E. Ikteisminis tyrimas: procesiniai, kriminalistiniai ir praktiniai aspektai. Vilnius: VĮ Registrų centras, 2009, 432 p.

gana stabiliomis baudžiamojo proceso normomis. Natūraliai susiformavo poreikis minėtąjį leidinį pakoreguoti – atnaujinti ir papildyti praktiniam darbui bei studijoms reikalinga informacija.

Mokymo priemonė parengta atsižvelgiant į Lietuvos Respublikos baudžiamojo proceso kodekso pakeitimus ir papildymus, įsigaliojusius iki 2017 m. birželio 15 d., taip pat naujausius Lietuvos Respublikos Konstitucinio Teismo, Europos Žmogaus Teisių Teismo, Lietuvos Aukščiausiojo Teismo sprendimus, vienaip ar kitaip susijusius su ikiteisminio tyrimo ir teisminėmis studijomis.

Autoriai už vertingus pasiūlymus ir pastabas dėl atskirų temų dėstymo bei kai kurių tyrimo veiksmų specifikos išsamesnės analizės dėkoja Policijos departamento prie Vidaus reikalų ministerijos Personalo valdybos Mokymo skyriui, Panevėžio apygardos prokuratūrai, Lietuvos policijos mokyklos Policijos veiklos skyriui, Marijampolės apskrities VPK, už konsultacijas atskirų proceso veiksmų (eismo įvykio apžiūros) atlikimo ir įforminimo klausimais – Lietuvos teismo ekspertizės centro ekspertei Linai Lazarenko.

I / *skyrius*

Ikiteisminio tyrimo pradėjimas

Ikiteisminis tyrimas pradedamas esant atitinkamų procesinių ir faktinių prielaidų visumai:

- 1) kai yra pakankamai informatyvos (tikėtinos) informacijos apie galbūt rengiamą, daromą ar padarytą nusikalstamą veiką;
- 2) kai nėra aplinkybių, dėl kurių procesas negalimas.

Kaip įtvirtinta Lietuvos Respublikos baudžiamojo proceso kodekso² (toliau – BPK) 166 straipsnyje, „ikiteisminis tyrimas pradedamas gavus skundą, pareiškimą ar pranešimą apie nusikalstamą veiką, prokurorui ar ikiteisminio tyrimo pareigūnui patiems nustačius nusikalstamos veikos požymius. Šio Kodekso nustatytais atvejais ikiteisminis tyrimas pradedamas tik tuo atveju, kai yra nukentėjusiojo skundas“.

Sąvoka **informacija** aiškinama kaip žinios, paaiškinimai³, o **duomenys** (vok. *Datum, Daten*) – kaip informacijos vaizdavimas ženklais, arba „duomenys (angl. *data*) – formalizuotas informacijos vaizdinys, tinkamas perduoti kitiems, suvokti ir apdoroti“⁴. Lietuvos Respublikos generalinio prokuroro 2014 m. birželio 30 d. įsakymo Nr. I-133 (toliau – 2014 m. birželio 30 d. įsakymas Nr. I-133) 3.1 punkte nurodoma, kad „<...> informacija apie galimą nusikalstamą veiką – ikiteisminio tyrimo įstaigoje arba prokuratūroje gauta informacija apie rengiamą, daromą ar padarytą nusikalstamą veiką, kuri nėra pakankamai informatyvi, kad būtų galima nedelsiant priimti procesinį sprendimą pradėti ikiteisminį tyrimą, arba kai tokia informacija yra pakankamai informatyvi, tačiau ji pateikta anonimiškai, joje nėra duomenų, leidžiančių identifikuoti šią informaciją suteikusį asmenį“⁵.

Taigi ikiteisminio tyrimo **pradėjimo pagrindas** – pakankami duomenys (pakankamai informatyvi, tikėtina informacija) apie rengiamą, daromą ar padarytą nusikalstamą veiką. Ar duomenų pakanka ikiteisminiam tyrimui pradėti, kiekvienu konkrečiu atveju sprendžia prokuroras arba ikiteisminio tyrimo įstaigos pareigūnas, kuriam įstatymu suteikti įgaliojimai pradėti ikiteisminį tyrimą.

² Lietuvos Respublikos baudžiamojo proceso kodeksas. *Valstybės žinios*, 2002-04-09, Nr. 37-1341.

³ Dabartinės lietuvių kalbos žodynas. Vilnius: Lietuvių kalbos institutas, 2000, p. 213.

⁴ Duomenys [interaktyvus, žiūrėta 2016-08-10]. Prieiga per internetą: <<https://lt.wikipedia.org/wiki/Duomenys>>.

⁵ Lietuvos Respublikos generalinio prokuroro 2014 m. birželio 30 d. įsakymu Nr. I-133 „Dėl Lietuvos Respublikos generalinio prokuroro 2008 m. rugpjūčio 11 d. įsakymo Nr. I-110 „Dėl Rekomendacijų dėl ikiteisminio tyrimo pradžios ir jos registravimo tvarkos“ pakeitimo“ patvirtintų Rekomendacijų dėl ikiteisminio tyrimo pradžios ir jos registravimo tvarkos“. TAR, 2014-07-01, Nr. 9479.

Remiantis susiformavusia ikiteisminio tyrimo ir teismų praktika bei socialinių mokslų teisės krypties mokslininkų komentarais galima teigti, kad nuo nusikalstamos veikos nukentėjęs asmuo rašo *skundą*, jo teisėti atstovai bei kiti veiksnūs fiziniai asmenys – *pareiškimą*, o juridiniai asmenys – *pranešimą*. Dėl asmenų žodinių skundų, pareiškimų ar pranešimų surašomas nustatytos formos *protokolas-pareiškimas*. Lietuvos Respublikos baudžiamojo proceso įstatymas⁶ nepateikia konkrečių skundo, pareiškimo, pranešimo, protokolo-pranešimo, ikiteisminio tyrimo pareigūno ar prokuroro, nustačiusių esant nusikalstamos veikos požymių (informacijos patikrinimo rezultatas), *tarnybinio pranešimo* turinio reikalavimų, todėl pildant šiuos procesinius dokumentus būtina vadovautis Lietuvos Respublikos baudžiamojo kodekso nuostatomis, ypač jo Specialiosios dalies straipsnių dispozicijose aprašytųjų nusikalstamų veikų požymiais, taip pat Lietuvos Respublikos generalinio prokuroro 2014 m. birželio 30 d. įsakymu Nr. I-133, bendrąją ikiteisminio tyrimo ir teismų praktika, dokumentų rengimo, raštvedybos taisyklėmis.

Asmeniui, padariusiam nusikalstamą veiką, *savatoriškai atvykus* į ikiteisminio tyrimo įstaigą apie tai pranešti, t. y. prisipažinti apie padarytą nusikalstamą veiką (pavyzdžiui, tyčinį nužudymą), pirmiausia turi būti nustatoma jo tapatybė, vėliau užfiksuojama visa to asmens žodžiu pateikta informacija apie jo padarytą nusikalstamą veiką (savatoriškas prisipažinimas), surašomas protokolas-pareiškimas, asmuo išpėjamas dėl baudžiamosios atsakomybės už melagingą įskundimą arba pranešimą apie nebūtą nusikaltimą pagal Lietuvos Respublikos baudžiamojo kodekso⁷ (toliau – ir BK) 236 straipsnį.

Skunde, pareiškime, pranešime, protokole-pranešime, tarnybiniame pranešime apie daromą ar padarytą nusikalstamą veiką turi būti nurodyta: jos padarymo laikas, vieta, būdas, priemonės, padariniai (esant materialiajai nusikaltimų sudėčiai), jeigu žinoma – ją padaręs asmuo (asmenys) ir nukentėjusysis (nukentėjusieji), taip pat asmenys, kurie matė įvykį ar turi reikšmingos informacijos apie jį, t. y. įvykio liudytojai. Nukentėjusysis, jo teisėtas atstovas, kiti fiziniai asmenys, juridinio asmens atstovas (pavyzdžiui, įmonės direktorius), atvykę į ikiteisminio tyrimo įstaigą (prokuratūrą) gali žodžiu pranešti apie rengiamą, daromą ar padarytą nusikalstamą veiką ikiteisminio tyrimo įstaigos pareigūnui, prokurorui ar

⁶ Lietuvos Respublikos baudžiamojo proceso kodeksas. *Valstybės žinios*, 2002-04-09, Nr. 37-1341.

⁷ Lietuvos Respublikos baudžiamasis kodeksas. *Valstybės žinios*, 2000-10-25, Nr. 89-2741.

teisės aktų nustatyta tvarka įgaliotam prokuratūros darbuotojui. Minėtieji pareigūnai privalo informaciją apie nusikalstamos veikos požymių turintį įvykį priimti ir užfiksuoti – surašyti protokolą-pareiškimą, kurį pasirašo pareiškėjas ir ikiteisminio tyrimo įstaigos pareigūnas, prokuroras ar prokuratūros darbuotojas.

Informacija apie rengiamą, daromą ar padarytą nusikalstamą veiką gali būti pateikiama šiais būdais:

- 1) žodžiu (atvykus į ikiteisminio tyrimo įstaigą, prokuratūrą);
- 2) raštu;
- 3) elektroninio ryšio priemonėmis (skundą, pranešimą ar pareiškimą siųsti elektroniniu paštu Lietuvos Respublikos generalinės prokuratūros ar vienos iš penkių teritorinių prokuratūrų (Vilniaus, Kauno, Klaipėdos, Šiaulių, Panevėžio apygardų) elektroninio pašto adresu, pavyzdžiui, *kaunas@prokuraturos.lt*), ar ikiteisminio tyrimo įstaiga.

Elektroninių ryšių priemonėmis gauti skundai, pareiškimai ar pranešimai turi atitikti Lietuvos vyriausiojo archyvaro patvirtintas ar su juo suderintas elektroninių dokumentų specifikacijas, tik tokie dokumentai yra registruojami ir nagrinėjami tokia pačia tvarka kaip ir gauti rašytiniai skundai, pareiškimai, pranešimai ar priimti žodiniai pranešimai. Remiantis Lietuvos Respublikos elektroninių ryšių įstatymo 3 straipsnio 10 punktu, „<...> **elektroniniai ryšiai** – signalų perdavimas laidinėmis, radijo, optinėmis ar kitomis elektromagnetinėmis priemonėmis“⁸. Elektroninėmis ryšio priemonėmis pateiktas skundas, pareiškimas, pranešimas turi būti pasirašytas saugiu elektroniniu parašu arba turi būti pateikti duomenys, leidžiantys nustatyti jį pateikusio asmens tapatybę. Lietuvos Respublikos elektroninio parašo įstatymo 2 straipsnio 4 punkte nurodyta, kad „<...> **elektroninis parašas** (toliau – parašas) – duomenys, kurie įterpiami, prijungiami ar logiškai susiejami su kitais duomenimis pastarųjų autentiškumui patvirtinti ir (ar) pasirašančiam asmeniui identifikuoti“⁹. Elektroninis parašas turi atitikti šiuos reikalavimus:

- 1) jis vienareikšmiškai susijęs su pasirašančiuoju asmeniu;
- 2) pagal elektroninį parašą galima nustatyti pasirašančiojo asmens tapatybę;
- 3) sukurtas remiantis elektroninio parašo kūrimo duomenimis, kuriuos patikimai naudoti gali tik pats pasirašantysis asmuo;

⁸ Lietuvos Respublikos elektroninių ryšių įstatymas. *Valstybės žinios*, 2004, Nr. 69–2382.

⁹ Lietuvos Respublikos elektroninio parašo įstatymas. *Valstybės žinios*, 2000, Nr. 61–1827.

4) yra susijęs su pasirašytais duomenimis taip, kad yra matomas bet koks tokiu parašu patvirtintas duomenų pakeitimas.

Kita vertus, tai, kad elektroninių ryšių priemonėmis gautas skundas, pareiškimas ar pranešimas nėra pasirašytas ir patvirtintas saugiu elektroniniu parašu, nėra pagrindas atsakyti jį priimti ir netikrinti pateiktos informacijos. Jei ikiteisminio tyrimo pareigūnas, prokuroras turi informacijos, leidžiančios nustatyti tokį skundą, pareiškimą ar pranešimą parašiusį asmenį, tai toks skundas, pranešimas ar pareiškimas turi būti nagrinėjamas taip pat, kaip ir gauti rašytiniai ar saugiu elektroniniu parašu pasirašyti elektroninių ryšių priemonėmis perduoti skundai, pareiškimai ar pranešimai apie nusikalstamą veiką.

Asmuo, pateikęs skundą, pranešimą, pareiškimą, ar iš kurio priimtas protokolas–pareiškimas, taip pat turi būti įspėjamas dėl baudžiamosios atsakomybės pagal BK 236 straipsnį už melagingą įskundimą ar pranešimą apie nebūtą nusikalstamą veiką. Užpildomas baudžiamojo proceso dokumentas, kurio forma patvirtinta Lietuvos Respublikos generalinio prokuroro 2014 m. gruodžio 29 d. įsakymu Nr. I-288¹⁰.

Lietuvos Respublikos generalinio prokuroro 2017 m. sausio 23 d. įsakymo Nr. I-15 26 punkte nurodoma: „Prokuratūroje gauti skundai, pareiškimai ar pranešimai apie nusikalstamą veiką užregistruojami dokumentų valdymo sistemoje bendrame prašymų, pareiškimų ir skundų registre ir prokuratūros vadovo (jo pavaduotojo) ar padalinio vadovo (jo pavaduotojo) pavedimu ne vėliau kaip per dvi darbo dienas perduodami nagrinėti tos prokuratūros prokurorui arba kitai prokuratūrai, arba įgyvendinant Europos Parlamento ir Tarybos 2012 m. spalio 25 d. direktyvos 2012/29/ES, kuria nustatomi būtiniausi nusikaltimų aukų teisių, paramos joms ir jų apsaugos standartai ir kuria pakeičiamas Tarybos pamatinis sprendimas 2001/220/TVR, 17 straipsnį per penkias darbo dienas persiunčiami valstybės narės, kurioje įvykdyta nusikalstama veika, kompetentingai valdžios institucijai, kai nėra teisinio pagrindo pradėti baudžiamąjį procesą Lietuvoje.“¹¹

¹⁰ Procesinių dokumentų formos [interaktyvus, žiūrėta 2016-08-11]. Prieiga per internetą: <<http://www.prokuraturos.lt/lt/pareigunams/aktuali-teisine-informacija/procesiniu-dokumentu-formos/76>>.

¹¹ Lietuvos Respublikos generalinio prokuroro 2017 m. sausio 23 d. įsakymas Nr. I-15 „Dėl Lietuvos Respublikos generalinio prokuroro 2008 m. rugpjūčio 11 d. įsakymo Nr. I-110 „Dėl Rekomendacijų dėl ikiteisminio tyrimo pradžios ir jos registravimo tvarkos patvirtinimo“ pakeitimo“. TAR, 2017-01-23, Nr. 1283.

Jeigu būtina, skundą, pranešimą ar pareiškimą pateikęs asmuo gali būti dar kartą kviečiamas į ikiteisminio tyrimo įstaigą ar prokuratūrą anksčiau pateiktai informacijai patikslinti. Be to, gali būti atliekami kiti tyrimo veiksmai, kurių baigtinis sąrašas pateiktas BPK 168 straipsnio 1 dalyje. Išsamiau tai reglamentuota Lietuvos Respublikos generalinio prokuroro 2014 m. birželio 30 d. įsakyme Nr. I-133, kurio 82 punkte aiškinama:

„Patikslinimo metu gali būti atliekami tik BPK 168 straipsnio 1 dalyje nurodyti proceso veiksmai, nesusiję su procesinėmis prievartos priemonėmis:

82.1. įvykio vietos apžiūra;

82.2. įvykio liudytojų apklausos;

82.3. duomenų ar dokumentų reikalavimas iš valstybės ar savivaldybės įmonių, įstaigų, organizacijų, pareiškėjo ar asmens, kurio interesais pateiktas skundas, pareiškimas ar pranešimas;

82.4. pareiškėjo ar asmens, kurio interesais pateiktas skundas, pareiškimas ar pranešimas, apklausos.

83. Jei atvykusio pareiškėjo pateiktame rašytiniame skunde, pareiškime ar pranešime apie nusikalstamą veiką faktinės veikos aplinkybės nurodytos nepakankamai aiškiai, ikiteisminio tyrimo pareigūnas pasiūlo pareiškėjui iškart patikslinti nurodytas faktines aplinkybes ir atlieka liudytojo apklausą.

84. Atliekant patikslinimą, vadovaujamosi BPK 168 straipsnio 1 dalies nuostatomis ir atliekamą proceso veiksmą reglamentuojančiuose BPK straipsniuose nurodyta proceso veiksmo atlikimo tvarka. Patikslinimo metu draudžiama taikyti procesines prievartos priemones. Įvykio liudytojui negalima taikyti BPK 142 straipsnyje numatyto atvesdinimo, BPK 163 straipsnyje numatytų baudų, arešto, taip pat apie tokių priemonių taikymą įspėti kviečiant įvykio liudytoją į apklausą. Negali būti atliekamas objektų, nesančių įvykio vietoje, tyrimas, asmens būsto ar tarnybinių patalpų, kurios nėra įvykio vieta, apžiūra, BPK 82 straipsnio 3 dalyje numatyto liudytojo apklausa ir kiti proceso veiksmai, nenurodyti BPK 168 straipsnio 1 dalyje.“¹²

Minėtojo įsakymo Nr. I-133 87 punkte nurodoma, kad „patikslinimas turi būti atliktas ir sprendimas pradėti ikiteisminį tyrimą priimtas per kuo trumpesnius terminus, bet ne ilgiau kaip **per 10 dienas**. Šis terminas skaičiuojamas nuo skundo, pareiškimo ar pranešimo gavimo ikiteisminio tyrimo įstaigoje dienos ir negali būti pratęstas“¹³.

¹² Lietuvos Respublikos generalinio prokuroro 2014 m. birželio 30 d. įsakymas Nr. I-133 „Dėl Lietuvos Respublikos generalinio prokuroro 2008 m. rugpjūčio 11 d. įsakymo Nr. I-110 „Dėl Rekomendacijų dėl ikiteisminio tyrimo pradžios ir jos registravimo tvarkos“ pakeitimo“ patvirtintų Rekomendacijų dėl ikiteisminio tyrimo pradžios ir jos registravimo tvarkos“. TAR, 2014-07-01, Nr. 9479.

¹³ *Ibid.*

Tokie patys skundo, pranešimo, pareiškimo patikslinimo terminai galioja ir patikslinimą atliekančiam prokurorui. Rekomendacijų 88 punkte nurodoma kita terminų skaičiavimo pradžios tvarka: „<...> jeigu prokuroras, ikiteisminio tyrimo teisėjas ar teismas panaikina nutarimą atsisakyti pradėti ikiteisminį tyrimą ir grąžina surinktą medžiagą patikslinti skundą, pareiškimą ar pranešimą, BPK 168 straipsnio 1 dalyje nustatytas 10 dienų terminas atlikti proceso veiksmus ir priimti procesinį sprendimą **skaičiuojamas iš naujo** nuo medžiagos gavimo papildomai vertinti ikiteisminio tyrimo įstaigoje dienos“¹⁴.

Asmenų pateikti žodiniai ar prokuratūros gauti minėtuosius reikalavimus atitinkantys skundai, pareiškimai ir pranešimai įregistruojami Skundų, pareiškimų ir pranešimų apie nusikalstamas veikas registre – surašomas protokolas–pareiškimas apie rengiamą, daromą ar padarytą nusikalstamą veiką.

Policijos, kaip pagrindinės ikiteisminio tyrimo įstaigos, gauta informacija apie įvykius įregistruojama Policijos registruojamų įvykių registre vadovaujantis Lietuvos policijos generalinio komisaro 2016 m. sausio 29 d. įsakymu Nr. 5-V-80¹⁵.

Anoniminę informaciją būtina skirti nuo skundo, pareiškimo, pranešimo ir tarnybinio pranešimo apie nusikalstamą veiką. Negalima pradėti ikiteisminio tyrimo pagal anoniminį pranešimą, tokio pobūdžio duomenims nėra suteikta procesinė forma. Anoniminiai pranešimai suprantami kaip paštu ar kitokiu būdu gauti nepasirašyti laišakai, telefonu, elektroniniu paštu, trumpąja žinute ir pan. gauti pranešimai, kurių siuntėjas (autorius) nėra žinomas. Tokie pranešimai nelaikytini nei informacija (duomenimis) apie nusikalstamą veiką, nei patikimu informacijos šaltiniu. Kita vertus, jie turėtų būti išsamiai ir kruopščiai patikrinami, o pasitvirtinus juose minimiems faktams ikiteisminio tyrimo pareigūnas, prokuroras turėtų surašyti tarnybinį pranešimą, kuris taptų pagrindu pradėti ikiteisminį tyrimą.

Tikrindamas anoniminę informaciją, ikiteisminio tyrimo pareigūnas (pavyzdžiui, apskrities vyriausiojo policijos komisariato kriminalinės policijos organizuoto nusikalstamumo tyrimo valdybos arba skyriaus tyrėjas)

¹⁴ *Ibid.*

¹⁵ Lietuvos policijos generalinio komisaro 2016 m. sausio 29 d. įsakymas Nr. 5-V-80 Dėl Lietuvos policijos generalinio komisaro 2007 m. gruodžio 28 d. įsakymo Nr. 5-V-850 „Dėl Policijos registruojamų įvykių registro duomenų tvarkymo taisyklių patvirtinimo“ pakeitimo. TAR, 2016-02-02, Nr. 2119.

taiko Lietuvos Respublikos kriminalinės žvalgybos įstatyme¹⁶ numatytus informacijos rinkimo būdus. Įstatyme nenumatytas reikalavimas turėti teismo ir (arba) prokuroro leidimą juos taikyti, pavyzdžiui, vykdyti apklausą, sekti (iki trijų dienų), rinkti informaciją iš atvirų informacijos šaltinių, viešai prieinamų registru, prašyti informacijos iš ryšių paslaugas teikiančių ūkio subjektų siekiant sužinoti, kas naudojasi telefono numeriu, telefono numerio aktyvinimo datą, laiką ir veikimo trukmę. Jeigu patikrinta anoniminė informacija nepasitvirtina, ikiteisminio tyrimo pareigūnas, prokuroras (jei pats tikrino anoniminę informaciją) surašo tarnybinį pranešimą apie informacijos patikrinimo eigą, taikytus informacijos rinkimo būdus, patikrintus laisvai prieinamus (atviruosius) informacijos šaltinius, registrus ir šio patikrinimo rezultatus. Šiuo atveju nutarimo atsisakyti pradėti ikiteisminį tyrimą nereikia, prokuroro tarnybinis pranešimas pridedamas prie anoniminio pranešimo; ikiteisminio tyrimo pareigūno tarnybinis pranešimas (elektroninė forma) pridedamas prie anoniminio pranešimo ir kaupiamosios bylos, kuri vedama pagal atskiras patvirtintas atitinkamo ikiteisminio tyrimo įstaigos padalinio darbo kryptis (pavyzdžiui, prekyba narkotinėmis ir psichotropinėmis medžiagomis, prekyba žmonėmis)¹⁷. Jeigu reikia, tokio patikrinimo metu surinkta medžiaga gali būti perduodama į policijos komisariatą su ar be įpareigojimo remiantis turimais duomenimis informuoti apie galimus (ateityje įvyksiančius) pokyčius. Anoniminė informacija apie prekybą narkotinėmis medžiagomis ir ją tikrinant surinkta informacija gali būti pridedama prie kriminalinės žvalgybos tyrimo bylos.

Apartina ir situacija, kai informacija gaunama telefonu, t. y. kai paskambinęs asmuo prisistato ir nurodo savo asmens duomenis. Telefonu pateikti duomenys apie galbūt padarytą nusikalstamą veiką negali būti vertinami kaip skundo, pranešimo ar pareiškimo pateikimas žodžiu, nes tai neatitinka žodinio skundo, pareiškimo ar pranešimo pateikimo reikalavimų dėl šių priežasčių: nepatikrinama informaciją suteikusio asmens tapatybė, pareiškėjas nepasirašo protokolo-pranešimo ir įspėjimo dėl baudžiamosios atsakomybės pagal BK 236 straipsnį. Žiniasklaidoje ir telefonu asmeniui prisistatant arba neprisistatant pateikta informacija apie galbūt padarytą

¹⁶ Lietuvos Respublikos kriminalinės žvalgybos įstatymas. *Valstybės žinios*, 2012-10-20, Nr. 122-6093.

¹⁷ Lietuvos policijos generalinio komisaro 2013 m. vasario 1 d. įsakymas Nr. 5-V(3)-9(RN)/V-1(RN)1(RN)-3(RN) „Dėl Kriminalinės žvalgybos bylų tvarkymo taisyklių patvirtinimo“.

nusikalstamą veiką taip pat nėra pagrindas pradėti ikiteisminį tyrimą. Kita vertus, tokia informacija turėtų būti kruopščiai tikrinama ir tik tada priimamas sprendimas dėl ikiteisminio tyrimo pradėjimo ar atsisakymo jį pradėti bei surašomas atitinkamas tarnybinis pranešimas. Asmuo, padaręs nusikalstamą veiką ir savanoriškai atvykęs į ikiteisminio tyrimo įstaigą ar prokuratūrą pranešti apie tai – prisipažinti dėl padarytos nusikalstamos veikos (pavyzdžiui, tyčinio nužudymo), yra apklausiamas: kaip minėta, pirmiausia turi būti nustatoma jo tapatybė, užfiksuojama visa jo žodžiu pateikta informacija apie padarytą nusikalstamą veiką (savanoriškas prisipažinimas), surašomas protokolas–pareiškimas, asmuo taip pat įspėjamas dėl baudžiamosios atsakomybės už melagingą įskundimą arba pranešimą apie nebūtą nusikalstimą pagal BK 236 straipsnį (surašomas atskiras proceso dokumentas).

Gavus iš BPK 166 straipsnio 1 ir 2 dalyse nurodytų procesinių šaltinių tikėtinos informacijos apie galbūt padarytą nusikalstamą veiką (ar pakankamai informatyvios informacijos apie rengiamą, daromą, padarytą nusikalstamą veiką), būtina patikrinti, ar nėra BPK 3 straipsnio 1 dalies 1–9 punktuose numatytų aplinkybių, kurioms esant baudžiamasis procesas, kartu ir viena iš jo stadijų – ikiteisminis tyrimas, negali būti pradėtas, o jei buvo pradėtas, turi būti nedelsiant nutrauktas.

Išanalizavus Baudžiamojo proceso įstatymą, kitus norminius aktus, ikiteisminio tyrimo ir teismų praktiką darytina išvada, kad ikiteisminis tyrimas pradedamas:

- 1) gavus skundą, pareiškimą, pranešimą;
- 2) ikiteisminio tyrimo pareigūnui, prokurorui patiemus nustačius esant nusikalstamos veikos požymių ir surašius tarnybinį pranešimą;
- 3) ikiteisminio tyrimo pareigūnui, prokurorui priėmus iš asmens (taip pat ir savanoriškai atvykusio pranešti apie savo padarytą nusikalstamą veiką) žodinį pranešimą ir surašius protokolą–pareiškimą;
- 4) „<...> kai nutarimas atsisakyti pradėti ikiteisminį tyrimą panaikinamas ikiteisminio tyrimo teisėjo ar teismo sprendimu, kuriame nurodyti galimai padarytos nusikalstamos veikos požymiai“¹⁸.

¹⁸ Lietuvos Respublikos generalinio prokuroro 2016 m. liepos 7 d. įsakymas Nr. I-180 „Dėl Lietuvos Respublikos generalinio prokuroro 2008 m. rugpjūčio 11 d. įsakymo Nr. I-110 „Dėl Rekomendacijų dėl ikiteisminio tyrimo pradžios ir jos registravimo tvarkos“ pakeitimo“. TAR, 2016-07-07, Nr. 19386.

1. Sprendimo pradėti ikiteisminį tyrimą formos

Yra šios sprendimo pradėti ikiteisminį tyrimą formos:

- 1) rezoliucija;
- 2) tarnybinis pranešimas;
- 3) prokuroro nutarimas;
- 4) prokuroro reikalavimas¹⁹.

Rezoliucija pradėti ikiteisminį tyrimą gali būti rašoma ant šių dokumentų:

- 1) skundo, pareiškimo ar pranešimo apie nusikalstamą veiką;
- 2) kito prokuroro ar ikiteisminio tyrimo įstaigos pareigūno tarnybinio pranešimo, jeigu pagal jį nebuvo pradėtas ikiteisminis tyrimas.

Rezoliucijos pradėti ikiteisminį tyrimą tekstas užrašomas esamojo laiko pirmuoju asmeniu. Jos turinį turi sudaryti ši informacija: nusikalstamos veikos kvalifikavimas pagal konkretų BK straipsnį (straipsnius), jo dalį (dalis) ir (ar) punktą (punktus), rezoliuciją užrašiusio asmens pareigos, vardas ir pavardė, rezoliucijos užrašymo data ir parašas. Rezoliucija „Pradedu ikiteisminį tyrimą dėl nusikalstamos veikos, numatytos Lietuvos Respublikos baudžiamajame kodekse“ užrašoma ir ant ikiteisminio tyrimo įstaigos pareigūno tarnybinio pranešimo dėl nusikalstamos veikos požymių nustatymo.

1.1. Tarnybinis pranešimas

Tarnybinis pranešimas yra „dokumentas, adresuojamas savo ar aukštesnės įstaigos vadovui, kuriame aprašomas koks nors įvykis ar keliamas koks nors klausimas“²⁰. Ikteisminio tyrimo atveju **tarnybinis pranešimas** – tai prokuroro ar ikiteisminio tyrimo pareigūno, veikiančio pagal jam teisės aktais suteiktus įgaliojimus, pranešimas, kuriame nurodomi faktai apie rengiamą, daromą ar padarytą nusikalstamą veiką. Šiuos faktus neperžengdamas savo įgaliojimų ribų nustato pats prokuroras ar ikiteisminio tyrimo pareigūnas. Be to, tarnybiniame pranešime pareiškiamas prokuroro ar ikiteisminio tyrimo pareigūno procesinis sprendimas

¹⁹ Prokuroro reikalavimo forma patvirtinta Lietuvos Respublikos generalinio prokuroro 2014 m. gruodžio 29 d. įsakymu Nr. I-288 „Dėl baudžiamojo proceso dokumentų formų patvirtinimo“. TAR, 2014-12-30, Nr. 20897.

²⁰ Kanceliarinės kalbos patarimai. Vilnius: Mokslo ir enciklopedijų leidybos institutas, 2002.

pradėti ikiteisminį tyrimą. Sprendimo pradėti ikiteisminį tyrimą tekstas rašomas esamojo laiko pirmuoju asmeniu, nurodant nustatytos nusikalstamos veikos kvalifikavimą pagal konkretų BK Specialiosios dalies straipsnį, jo dalį ir (ar) punktą.

Taigi tarnybinio pranešimo **struktūra** turi būti tokia: kas surašė tarnybinį pranešimą; kam jis adresuotas; surašymo data ir vieta; tarnybinio pranešimo registracijos numeris; nusikalstamos veikos požymiai, įskaitant padarymo laiką, vietą, būdą, padarinius (privaloma esant materialiajai nusikaltimų sudėčiai); nusikalstamos veikos kvalifikavimas pagal konkretų BK straipsnį, jo dalį ir (ar) punktą; asmuo, kuriam padaryta turtinė ir (ar) neturtinė žala; asmuo, įtariamas padaręs nusikalstamą veiką, jei tokių duomenų jau yra; asmenys, galintys suteikti informacijos apie tarnybiniame pranešime minimą nusikalstamą veiką (įvykio liudininkai); tarnybinį pranešimą surašiusio pareigūno pareigos, parašas, vardas, pavardė.

Tarnybinio pranešimo pavyzdys

**KAUNO APSKRITIES VYRIAUSIOJO POLICIJOS KOMISARIATO
KRIMINALINĖS POLICIJOS ORGANIZUOTO NUSIKALSTAMUMO
TYRIMO VALDYBOS 4-OJO SKYRIAUS
VYRESNYSIS TYRĖJAS K. S.**

Kauno apskrities vyriausiojo policijos komisariato kriminalinės policijos Organizuoto nusikalstamumo tyrimo valdybos 4-ojo skyriaus viršininkui I. M.	Ikiteisminį tyrimą pavedu atlikti _____ (pareigos, vardas, pavardė) _____ (rezoliuciją užrašiusio pareigūno pareigos, vardas, pavardė, parašas, data)
--	---

**TARNYBINIS PRANEŠIMAS
DĖL IKITEISMINIO TYRIMO PRADĖJIMO**

Data ir registracijos Nr.	2016 m. balandžio 15 d. Reg. Nr. XXX
Surašymo vieta	Kaunas

Pranešu, kad Kauno apskrities vyriausiojo policijos komisariato kriminalinės policijos Organizuoto nusikalstamumo tyrimo valdybos 4-ajame skyriuje 2016 m. balandžio 11 d. gautas S. G. pareiškimas (registracijos Nr. XXX) dėl galimo didelės vertės turto prievartavimo.

<p>Tikrinant gautą informaciją nustatyta, kad D. V., gim. 1979 m., neturėdamas teisėto pagrindo, grasindamas prieš S. G. ir V. G. pavartoti fizinį smurtą, sunaikinti jų asmeninį turtą, nuo 2007 m. rugpjūčio iki 2016 m. sausio 1 d. savo naudai atvirai vertė S. G. ir V. G. perduoti turtą, suteikti turtingę teisę bei atlikti kitus turтино pobūdžio veiksmus, būtent: perduoti 250 000 eurų grynaisiais, perrašyti jo vardu įmonės UAB „S“ 40 proc. akcijų, įdarbinti jį įmonėje UAB „S“ ir mokėti iš anksto nustatytą darbo užmokestį, nors iš tikrųjų dirbti įmonėje neketino.</p> <p>Patikrinus surinktą informaciją pagal S. G. pareiškime išdėstytus faktus yra pagrindas manyti, kad D. V. veiksmai atitinka BK 181 str. 3 d. numatytos nusikalstamos veikos požymius, t. y. yra pagrindas įtarti, kad D. V. prievartavo didelės vertės turtą.</p>	
<p>Vadovaudamasis BPK 166 str. 1 d. 2 p., pradedu ikiteisminį tyrimą dėl nusikalstamos veikos, numatytos BK 181 str. 3 d.</p>	
Nukentėjęs asmuo	<p>S. G., gim. 1977 XX 01, ir V. G., gim. 1970 XX 01, gyv. Kaune, Savanorių pr. XX-XXX (vardas, pavardė, gimimo metai, gyvenamosios vietos adresas; juridinio asmens pavadinimas, buveinės adresas, įmonės kodas arba žala valstybės interesams)</p>
Asmuo, galbūt padaręs nusikalstamą veiką	<p>D. V., gim. 1966 XX 01, gyv. Karmėlavoje, Žalioji g. X-XX, Kauno r. _____ _____ (vardas, pavardė, gimimo metai, gyvenamosios vietos adresas; juridinio asmens pavadinimas, buveinės adresas, įmonės kodas)</p>
Liudytojai	<p>E. J., gim. 1968 XX 01, gyv. Kaune, Kanto g. X-XX _____ _____ (vardas, pavardė, gimimo metai, gyvenamosios vietos adresas)</p>
Tarneybinį pranešimą surašė	<p>vyresnysis tyrėjas K. S. (pareigos, parašas, vardas, pavardė)</p>

Atkreiptinas dėmesys, kad ne visiems ikiteisminio tyrimo pareigūnams yra suteikta teisė pradėti ikiteisminį tyrimą. Ikiteisminio tyrimo pareigūnų, kuriems suteikta teisė pradėti ikiteisminį tyrimą, sąrašas tvirtinamas ikiteisminio tyrimo įstaigos teritorinio padalinio vadovo (pavyzdžiui, apskrities vyriausiojo policijos komisariato viršininko) įsakymu. Remiantis BPK 18 straipsnio 1 dalies nuostatomis, „ikiteisminio tyrimo pareigūnas yra ikiteisminio tyrimo įstaigoje dirbantis asmuo, kuris šios įstaigos ar jos padalinio vadovo ar jų įgaliotų asmenų pavedimu atlieka šio Kodekso numatytus ikiteisminio tyrimo veiksmus: siekia nustatyti nusikalstamą veiką padariusį asmenį ir tokios veikos aplinkybes“.

Pabrėžtina, kad yra dvi tarnybinio pranešimo rūšys:

- 1) tarnybinis pranešimas dėl nusikalstamos veikos požymių nustatymo;
- 2) tarnybinis pranešimas dėl ikiteisminio tyrimo pradėjimo.

Ikiteisminio tyrimo pareigūnas, kuriam suteikta teisė (įgaliojimai) pradėti ikiteisminį tyrimą, pildo tarnybinį pranešimą dėl ikiteisminio tyrimo pradėjimo, o ikiteisminio tyrimo pareigūnas, kuriam tokia teisė nesuteikta, pildo tarnybinį pranešimą dėl nusikalstamos veikos požymių nustatymo.

Jeigu ikiteisminio tyrimo pareigūnas ar prokuroras pradeda bent vieną BPK numatytą proceso veiksmą (tarkim, apžiūrą, arba, pavyzdžiui, ikiteisminio tyrimo pareigūnas, tikrindamas telefonu gautą informaciją, kad asmuo platina narkotines medžiagas, atvykęs pranešime nurodytu adresu aptinka narkotinių medžiagų, kurias bandoma sunaikinti, ir atlieka tyrimo veiksmą – paima tas narkotines medžiagas), tai laikoma, kad ikiteisminis tyrimas pradėtas, nors ir nėra priimtas atskiras proceso sprendimas jį pradėti. Tokį ikiteisminio tyrimo pradžios atvejį privalu įregistruoti Lietuvos Respublikos generalinio prokuroro Rekomendacijose numatyta tvarka ir surašyti tarnybinį pranešimą apie pradėtą ikiteisminį tyrimą, kurio tekstas rašomas **būtuoju kartiniu laiku**, nurodant nustatytus faktus apie padarytą nusikalstamą veiką, atliktą proceso veiksmą (veiksmus), jų atlikimo faktinį pagrindą ir tiriamosios nusikalstamos veikos kvalifikavimą pagal konkretų BK straipsnį, jo dalį ir (ar) punktą. Lietuvos Aukščiausiasis Teismas nutartyse pabrėžia, kad nepradėjus ikiteisminio tyrimo jokie BPK numatyti ikiteisminio tyrimo veiksmai negali būti atliekami, **išskyrus atvejį, kai ikiteisminis tyrimas pradedamas ikiteisminio tyrimo pareigūnui pradėjus bent vieną BPK numatytą proceso veiksmą** (taip pat ir BPK 205 str. 1 d. numatytą įvykio vietos tyrimą) ir tokį ikiteisminio tyrimo pradžios atvejį užregistravus Lietuvos Respublikos generalinio prokuroro numatyta tvarka. Antai Lietuvos Aukščiausiojo Teismo nutartyje baudžiamojoje byloje aiškinama:

„Iš byloje esančių duomenų matyti, kad ikiteisminis tyrimas šioje byloje buvo pradėtas pagal BPK 166 straipsnio 1 dalies 2 punkte nustatytą vadą, – ikiteisminio tyrimo pareigūnams patiems nustačius nusikalstamos veikos požymius. Byloje nustatyta, kad Vilniaus apskrities VPK NKS tyrėjai, tikrindami turimą informaciją apie tai, kad B. R. savo namuose platina narkotines medžiagas, nuvyko į jo gyvenamą namą Vilniuje (duomenys neskelbtini), kur B. R. pačiam atidarius duris ir įleidus policijos pareigūną R. J., šis kambaryje pro pakurtos krosnies pravertas dureles pamatė ir paėmė dėžutėje bei krosnyje atskirai

buvusius lankstinukus su milteliais, kurie vėliau buvo patvirtinti kaip narkotinė medžiaga heroinas. Taip elgdami si policijos pareigūnai neviršijo 2000 m. spalio 17 d. Lietuvos Respublikos policijos veiklos įstatyme Nr. VIII-2048 numatytų teisių. Policijos pareigūnas, tikrindamas turimą informaciją, įleistas paties B. R., turėjo teisę patekti į butą, ir tai yra nurodyta bei išaiškinta pirmosios instancijos teismo nuosprendyje. Kita vertus, šio įstatymo 21 straipsnio 1 dalies 2 punkte įtvirtinta policijos pareigūno pareiga, pačiam būnant įvykio liudininku, imtis neatidėliotinų priemonių užkirsti kelią daromai nusikalstamai veikai, įrodymams apsaugoti, sulaikyti ir pristatyti į policijos įstaigą asmenį, padariusį įstatymų uždraustą veiką. Todėl Narkotikų kontrolės skyriaus tyrėjas, būdamas policijos pareigūnas, nepažeisdamas įstatymo reikalavimų, pateko į nuteistojo namus bei matydamas, kad yra naikinami, tikėtina, disponavimo narkotine medžiaga įrodymai, elgėsi teisėtai: ištraukė iš ugnies ir paėmė matomoje vietoje buvusius panašius į narkotines medžiagas objektus, aprašė padarytus veiksmus tarnybiniame pranešime, sulaikė B. R., atliko jo asmens kratą ir inicijavo ikiteisminio tyrimo pradžią.²¹

Kriminalinės žvalgybos tyrimo metu nustačius esant nusikalstamos veikos požymių, surašomas tarnybinis pranešimas ir pradedamas ikiteisminis tyrimas, o kriminalinės žvalgybos tyrimas, įskaitant teismo sankcionuotus informacijos rinkimo remiantis Lietuvos Respublikos kriminalinės žvalgybos įstatymu būdus (pavyzdžiui, asmens elektroninių ryšių tinklais perduodamos informacijos rinkimą ir kaupimą, taip pat asmens pokalbių telefonu klausymąsi), nedelsiant nutraukiamas.

1.2. Skundas, pranešimas, pareiškimas

Baudžiamojo proceso įstatyme ir kituose teisės aktuose, detaliau aiškinančiuose ikiteisminio tyrimo pradėjimą ir atskirų proceso veiksmų atlikimo specifiką, konkretūs šių proceso dokumentų (skundo, pranešimo, pareiškimo) turinio reikalavimai nenustatyti, todėl tam, kad baudžiamasis procesas vyktų operatyviau ir sklandžiau, rekomenduojama minėtuosiuose dokumentuose kuo išsamiau nurodyti objektyviuosius ir subjektyviuosius rengiamos, daromos ar padarytos nusikalstamos veikos požymius.

Gavus skundą, pareiškimą, pranešimą, tarnybinių pranešimą, protokolą-pareiškimą apie galbūt padarytą nusikalstamą veiką, toliau gali būti atliekami **tik tokie veiksmai**:

- 1) pradedamas ikiteisminis tyrimas;
- 2) skundas, pranešimas, pareiškimas tikslinamas;

²¹ Lietuvos Aukščiausiojo Teismo nutartis baudžiamojoje byloje Nr. 2K-436/2009.

- 3) atsisakoma pradėti ikiteisminį tyrimą;
- 4) pradedamos administracinių nusižengimų teisenos arba tarnybinės ar drausminės atsakomybės taikymo procedūros.

Skundo pavyzdys

Vardenis Pavardenis
gyv. Kęstučio g. XX-XX, 44307 Kaunas
telefono Nr. 8 37 XX-XX-XX

Kauno apskrities vyriausiojo policijos komisariato
Kauno miesto Centro policijos komisariatui

Kęstučio g. XX, 44298 Kaunas

Skundas

2016-09-28, Kaunas

2016 m. rugsėjo 27 d. apie 22 val. buvo pavogtas man nuosavybės teise priklausantis lengvasis automobilis *Audi A6* (valstybinis numeris HDK XXX), 2009 m. laidos, baltos spalvos. Jame buvo įrengta garso signalizacija. Lengvasis automobilis stovėjo prie daugiabučio namo Kaune, Kęstučio g. XX. Nurodytuojau laiku būdamas bute (Kaune, Kęstučio g. XX) išgirdau savo lengvojo automobilio signalizacijos sukeltą triukšmą, priėjau prie virtuvės lango ir pamačiau iš kiemo išvažiuojantį man priklausantį automobilį. Apie įvykį nedelsdamas telefonu informavau policiją. Lengvasis automobilis nebuvo apdraustas nuo vagystės, jo vertė – 6 000 eurų. Prašau pradėti ikiteisminį tyrimą dėl lengvojo automobilio vagystės.

Pridedama: transporto priemonės registracijos liudijimo kopija, 2 lapai

Vardenis Pavardenis
(parašas)

Jeigu skunde, pareiškime, pranešime, tarnybiniame pranešime, protokole-pareiškime nurodoma pakankamai informatyvios informacijos apie galbūt padarytą nusikalstamą veiką ir nėra aplinkybių, dėl kurių procesas yra negalimas, ikiteisminis tyrimas turi būti pradėtas nedelsiant. BPK 166 straipsnio 3 dalyje numatyta, kad „kiekvienas ikiteisminio tyrimo pradžios atvejis registruojamas Lietuvos Respublikos generalinio prokuroro nustatyta tvarka“.

Aplinkybės, dėl kurių procesas negalimas, gali paaiškėti ne iš karto, o tik pradėjus arba jau atlikus ikiteisminį tyrimą arba net nagrinėjant baudžiamąją bylą teisme. Jeigu aplinkybės, nurodytos BPK 3 straipsnio 1 dalies 1–9 punktuose ir 3² straipsnyje, paaiškėja ikiteisminio tyrimo metu, prokuroras priima sprendimą (nutarimo forma) jį nutraukti teisme, jeigu baudžiamąją bylą nagrinėjantis teismas baigia nagrinėti bylą ir priima išteisinamąjį nuosprendį dėl aplinkybės, nurodytos BPK 3 straipsnio 1 dalies 1 punkte. Ikiteisminio tyrimo nutraukimo atvejais išvardyti BPK 212 straipsnyje. Atkreiptinas dėmesys, kad baudžiamojo proceso nutraukimo ir atnaujinimo ypatumus asmeniui, kuris pagal Lietuvos Respublikos įstatymus ar tarptautinės teisės normas turi imunitetą nuo patraukimo baudžiamojon atsakomybėn, reglamentuoja BPK 3² straipsnis, tarptautiniai susitarimai ir kiti teisės aktai.

Konkretus terminas, per kurį privaloma pradėti ikiteisminį tyrimą, Baudžiamojo proceso įstatyme nenustatytas. BPK 169 straipsnio 1 dalyje ir 171 straipsnio 1 dalyje vartojama sąvoka „tuoj pat“ yra neapibrėžta laiko atžvilgiu. Vertinant kalbos požiūriu, ši sąvoka reiškia „nedelsiant“, bet dėl objektyvių priežasčių tai padaryti ne visada pavyksta, pavyzdžiui, vienu metu gaunama daug skundų, pareiškimų, pranešimų, kurių nagrinėjimas užima tam tikrą laiką. BPK 171 straipsnio 1 dalyje numatyta, kad esant visoms procesinėms prielaidoms ikiteisminis tyrimas pradedamas **tuoj pat**, jeigu skundą, pareiškimą, pranešimą gauna ikiteisminio tyrimo įstaiga, prokuroras ar priimamas žodinis pranešimas apie nusikalstamą veiką, surašomas protokolą-pareiškimas arba gaunamas elektroninėmis ryšio priemonėmis saugiu parašu pasirašytas skundas, pareiškimas, pranešimas, arba prokuroras, ikiteisminio tyrimo pareigūnas pats nustato ir tarnybiname pranešime užfiksuoja nusikalstamos veikos požymius ar atlieka bent vieną BPK numatytą proceso veiksmą.

Pranešimo apie pradėtą ikiteisminį tyrimą, adresuoto padavusiam skundą, pranešimą, pareiškimą asmeniui ar asmeniui, iš kurio priimtas žodinis pranešimas, skundas, pareiškimas (surašant protokolą-pareiškimą) apie rengiamą, daromą ar padarytą nusikalstamą veiką, taip pat pranešimo prokurorui apie pradėtą ikiteisminį tyrimą dokumentų **formos** yra patvirtintos Generalinio prokuroro 2014 m. gruodžio 29 d. įsakymu Nr. I-288, 2016 m. vasario 2 d. įsakymu Nr. I-33 ir 2016 m. gegužės 16 d. įsakymu Nr. I-122.

Pranešimo prokurorui apie pradėtą ikiteisminį tyrimą **turinio** reikalavimai nurodyti Lietuvos Respublikos generalinio prokuroro 2014 m. birželio 30 d. įsakymo Nr. I-133 92 punkte:

„Pradėjus ikiteisminį tyrimą, ne vėliau kaip kitą darbo dieną apie tai informuojamas pareiškėjas ir prokuroras. Pranešime prokurorui nurodoma:

92.1. sprendimą pradėti ikiteisminį tyrimą priėmusio pareigūno ir ikiteisminį tyrimą atliekančio pareigūno, kurio žinion perduota ikiteisminio tyrimo medžiaga, pareigos, vardas ir pavardė;

92.2. ikiteisminio tyrimo numeris ir jo pradėjimo pagrindas (skundas, pareiškimas, pranešimas apie nusikalstamą veiką);

92.3. pareiškėjo (nukentėjusiojo) asmens duomenys;

92.4. trumpas tiriamos nusikalstamos veikos aprašymas ir preliminarus veikos kvalifikavimas;

92.5. įtariamo asmens duomenys (jei yra žinomi);

92.6. ar yra pagrindas nagrinėti bylą pagreitinto proceso tvarka;

92.7. ar yra pagrindas taikyti formalizuotą procesą;

92.8. ar reikia sudaryti tyrimo grupę iš skirtingų ikiteisminio tyrimo įstaigų pareigūnų.“²²

Apie pradėtą ikiteisminį tyrimą atitinkama įstaiga tą pačią dieną arba ne vėliau kaip kitą darbo dieną informuoja pareiškėją ir prokurorą.

2. Atskirų ikiteisminių tyrimų pradėjimo ypatumai

1) Pagal nukentėjusiojo skundą ar jo teisėto atstovo pareiškimą (dėl veikų, nurodytų BPK 167 straipsnio 1 dalyje ir 407 straipsnyje)

BPK 167 straipsnio 1 dalyje nurodyti išimtiniai atvejai, kada ikiteisminis tyrimas gali būti pradedamas tik esant nukentėjusio asmens skundui ar jo teisėto atstovo pareiškimui. Ši ikiteisminio tyrimo pradėjimo pagal nukentėjusiojo skundą bylų kategorija nuo įprastos ikiteisminio tyrimo pradėjimo tvarkos iš esmės skiriasi tuo, kad nesant nukentėjusiojo skundo ar jo teisėto atstovo pareiškimo ikiteisminio tyrimo pareigūnas ar prokuroras, išskyrus kai kurias išimtis, neturi teisės savo iniciatyva jo pradėti.

²² Lietuvos Respublikos generalinio prokuroro 2014 m. birželio 30 d. įsakymas Nr. I-133 „Dėl Lietuvos Respublikos generalinio prokuroro 2008 m. rugpjūčio 11 d. įsakymo Nr. I-110 „Dėl Rekomendacijų dėl ikiteisminio tyrimo pradžios ir jos registravimo tvarkos“ pakeitimo“ patvirtintų Rekomendacijų dėl ikiteisminio tyrimo pradžios ir jos registravimo tvarkos“ TAR, 2014-07-01, Nr. 9479.

Minėtojo BPK 167 straipsnio 1 dalyje pateikiamas išsamus sąrašas šiai kategorijai priskiriamų nusikalstamų veikų:

- grasinimas nužudyti ar sunkiai sutrikdyti žmogaus sveikatą arba žmogaus terorizavimas (BK 145 str.);
- išžaginimas, nesant kvalifikuojamųjų požymių (BK 149 str. 1 d.);
- seksualinis prievartavimas, nesant kvalifikuojamųjų požymių (BK 150 str. 1 d.); privertimas lytiškai santykiauti, nesant kvalifikuojamųjų požymių (BK 151 str. 1 d.);
- vagystė, nesant kvalifikuojamųjų požymių, ar nedidelės vertės svetimo turto vagystė (BK 178 str. 1 ir 4 d.);
- neteisėtas naudojamas energija ir ryšių paslaugomis, nesant kvalifikuojamųjų požymių, ar neteisėtas naudojamas energija ir ryšių paslaugomis, kai padaroma nedidelė turtinė žala (BK 179 str. 1 ir 3 d.);
- sukčiavimas, nesant kvalifikuojamųjų požymių, ar sukčiavimas, kai išvengiama arba panaikinama nedidelės vertės turtinė prievolė (BK 182 str. 1 ir 3 d.);
- turto pasisavinimas, nesant kvalifikuojamųjų požymių, ar turto pasisavinimas, kai pasisavinamas nedidelės vertės svetimas turtas ar turtinė teisė (BK 183 str. 1 ir 3 d.);
- turto iššvaistymas, nesant kvalifikuojamųjų požymių, ar turto iššvaistymas, kai pasisavinamas nedidelės vertės svetimas turtas ar turtinė teisė (BK 184 str. 1 ir 3 d.);
- turtinės žalos padarymas apgaule (BK 186 str.);
- savavaldžiavimas, nesant kvalifikuojamųjų požymių (BK 294 str. 1 d.).

Nurodytaisiais atvejais reikalavimo pradėti ikiteisminį tyrimą teisė iš esmės priklauso nuo nukentėjusiojo asmens valios. Gavus šio asmens skundą ar jo teisėto atstovo pareiškimą procesas vyksta bendrąja tvarka be jokių išimčių, kaltinimą tokiose bylose palaiko valstybės atstovas – prokuroras.

BPK 167 straipsnio 2 dalis buvo papildyta nuostata: „Jeigu šio straipsnio 1 dalyje nurodytos nusikalstamos veikos turi visuomeninę reikšmę ar jomis padaryta žala asmeniui, kuris dėl svarbių priežasčių negali ginti savo teisėtų interesų, ir nėra nukentėjusiojo skundo ar jo teisėto atstovo pareiškimo, ikiteisminis tyrimas dėl šių veikų privalo būti pradėtas prokuroro reikalavimu.“²³ Atsižvelgiant į tai ir į ikiteisminio tyrimo bei teismų

²³ Lietuvos Respublikos baudžiamojo proceso kodekso 37, 40, 44, 46, 48, 53, 55, 56, 62, 63, 64, 65, 70, 73, 80, 82, 90, 93, 108, 110, 111, 130, 131, 132, 139, 140, 141, 142,

praktiką darytina išvada, kad šios kategorijos bylose procesas turi būti pradėtas prokuroro reikalavimu **tik esant tam tikroms** (alternatyvioms) **sąlygoms**, tiksliau, pakanka bent vienos įstatyme numatytos sąlygos.

Visuomeninė reikšmė

Sąvoka „visuomeninė reikšmė“ yra vertinamasis požymis, todėl nukentėjusiojo einamos pareigos ar socialinis statusas patys savaime nėra kriterijai, lemiantys nusikalstamos veikos visuomeninės reikšmės statusą. Sprendžiant, ar BPK 167 straipsnio 1 dalyje nurodyta nusikalstama veika turi visuomeninę reikšmę, būtina atsižvelgti į aplinkybes, kurioms esant ta veika padaryta, taip pat įvertinti, „kokie padariniai visuomenei, valstybei ir teisinei sistemai galėtų atsirasti, jeigu baudžiamasis procesas nebūtų pradėtas“²⁴ (plačiau apie šį kriterijų žr. toliau poskyryje „Privatus kaltinimas“). Apibendrinant galima teigti, kad nusikalstamos veikos visuomeninę reikšmę apibūdina įvairių požymių visuma ir jos padarymo aplinkybės.

Žala padaryta asmeniui, kuris dėl svarbių priešasčių negali ginti savo teisėtų interesų

Nusikalstama veika gali būti padaroma ir veiksniams, ir neveiksniams asmeniui, kuris dėl bejėgiškumo, nepilnametystės, fizinių, psichinių

151, 154, 160, 161, 166, 167, 168, 171, 178, 186, 199, 212, 214, 217, 225, 232, 233, 234, 254, 256, 276, 287, 296, 300, 302, 303, 308, 310, 312, 313, 314, 316, 317, 318, 319, 320, 324, 326, 327, 329, 333, 342, 358, 367, 368, 370, 372, 373, 374, 375, 377, 380, 381, 382, 384, 385, 409, 413, 414, 439, 447, 448, 454, 460 straipsnių pakeitimo ir papildymo, 306 straipsnio pripažinimo netekusiu galios, kodekso papildymo 41¹, 77², 80¹, 374¹, 374², 412¹ straipsniais ir kodekso priedo papildymo įstatymas. *Valstybės žinios*, 2007, Nr. 81-3312.

²⁴ Lietuvos Respublikos Konstitucinio Teismo 2006 m. sausio 16 d. nutarimas byloje Nr. 7/03-41/03-40/04-46/04-5/05-7/05-17/05 „Dėl Lietuvos Respublikos baudžiamojo proceso kodekso 131 straipsnio 4 dalies (2001 m. rugsėjo 11 d. redakcija) atitikties Lietuvos Respublikos Konstitucijai, dėl Lietuvos Respublikos baudžiamojo proceso kodekso 234 straipsnio 5 dalies (2003 m. balandžio 10 d., 2003 m. rugsėjo 16 d. redakcijos), 244 straipsnio 2 dalies (2003 m. balandžio 10 d., 2003 m. rugsėjo 16 d. redakcijos), 407 straipsnio (2003 m. birželio 19 d. redakcija), 408 straipsnio 1 dalies (2002 m. kovo 14 d. redakcija), 412 straipsnio 2 ir 3 dalių (2002 m. kovo 14 d. redakcija), 413 straipsnio 5 dalies (2002 m. kovo 14 d. redakcija), 414 straipsnio 2 dalies (2002 m. kovo 14 d. redakcija) atitikties Lietuvos Respublikos Konstitucijai ir dėl pareiškėjo Šiaulių rajono apylinkės teismo prašymų iširti, ar Lietuvos Respublikos baudžiamojo proceso kodekso 410 straipsnis (2002 m. kovo 14 d. redakcija) neprieštarauja Lietuvos Respublikos Konstitucijai“. *Valstybės žinios*, 2006, Nr. 7-254.

trūkumą ar dėl kitokių svarbių priežasčių neįstengia ginti savo teisių ir teisėtų interesų (pavyzdžiui, yra kurčias, aklas, serga šizofrenija, nėra teisinio subjektiškumo, negali gintis dėl tarnybos, yra materialiai ar kitaip priklausomas nuo kaltininko). Esant šioms sąlygoms arba vienai iš jų, turint informacijos apie minėtą sąlygą (-as) ir pakankamai informatyvios (tikėtinos) informacijos apie rengiamą, daromą ar padarytą nusikalstamą veiką, kurioje ikiteisminis tyrimas pradėdamas tik esant nukentėjusiojo skundai, ikiteisminis tyrimas turi būti pradėtas prokuroro reikalavimu (plačiau apie šį kriterijų žr. toliau poskyryje „Privatus kaltinimas“). Prokuroro reikalavimas gali būti išreiškiamas **nutarimo** forma. Tai nurodyta ir BPK 30 straipsnyje: „<...> nutarimas yra nusikalstamą veiką tiriančio ikiteisminio pareigūno ar prokuroro motyvuotas dokumentas, išskyrus kaltinamąjį aktą“, ir Lietuvos Respublikos prokuratūros įstatymo 19 straipsnio 5 dalyje: „<...> prokurorai Baudžiamojo proceso kodekso nustatytais atvejais gali nutarimu reikalauti pradėti baudžiamąjį procesą.“²⁵ Be to, prokuroro reikalavimas gali būti išreiškiamas užpildant Lietuvos Respublikos generalinio prokuroro 2014 m. gruodžio 29 d. įsakymu Nr. I-288, 2016 m. vasario 2 d. įsakymu Nr. I-33 ir 2016 m. gegužės 16 d. įsakymu Nr. I-122 patvirtintas baudžiamojo proceso dokumentų formas (su pakeitimais).

Kita išimtis nurodoma Lietuvos Respublikos generalinio prokuroro 2014 m. birželio 30 d. įsakymo Nr. I-133 pakeitimu patvirtintų Rekomendacijų dėl ikiteisminio tyrimo pradžios ir jos registravimo tvarkos 105 punkte: „Jei BK 145 straipsnyje, 149 straipsnio 1 dalyje, 150 straipsnio 1 dalyje, 151 straipsnio 1 dalyje numatytos nusikalstamos veikos turi smurto artimoje aplinkoje požymių, ikiteisminis tyrimas pradėdamas neatsižvelgiant į tai, ar yra nukentėjusiojo skundas ar jo teisėto atstovo pareiškimas. Šiais atvejais prokuroro reikalavimas nesurašomas, ikiteisminis tyrimas pradėdamas ir procesas vyksta bendra tvarka.“²⁶

²⁵ Lietuvos Respublikos prokuratūros įstatymo 2, 4, 5, 6, 7, 8, 9, 10, 11, 15, 17, 19, 20, 21, 23, 24, 25, 26, 28, 33, 34, 35, 36, 37, 40, 41, 44, 47, 52 straipsnių pakeitimo ir papildymo, įstatymo papildymo 34¹, 39¹ straipsniais ir 38 straipsnio pripažinimo netekusiu galios įstatymas. *Vaištybės žinios*, 2011, Nr. 91-4333.

²⁶ Lietuvos Respublikos generalinio prokuroro 2014 m. birželio 30 d. įsakymas Nr. I-133 „Dėl Lietuvos Respublikos generalinio prokuroro 2008 m. rugpjūčio 11 d. įsakymo Nr. I-110 „Dėl Rekomendacijų dėl ikiteisminio tyrimo pradžios ir jos registravimo tvarkos“ pakeitimo“ patvirtintų Rekomendacijų dėl ikiteisminio tyrimo pradžios ir jos registravimo tvarkos“. TAR, 2014-07-01, Nr. 9479.

Prokuroras gali reikalauti pradėti baudžiamąjį procesą, iki sueis apkaltinamojo nuosprendžio senatis (BK 95 str. 1 d.). Nuo ikiteisminio tyrimo ar teismo pasislėpusiu asmeniu laikytinas teisėsaugos institucijų nustatytas nusikalstamą veiką padaręs asmuo, kuris BPK numatyta tvarka yra pripažintas įtariamuju ar kaltinamuoju, bet slapstosi nuo teisėsaugos institucijų. Šiuo atveju teisėsaugos institucijų nustatytas asmuo aktyviais, tyčiniaus veiksmis vengia baudžiamosios atsakomybės, todėl sustoja dėl jo priimto apkaltinamojo nuosprendžio senaties eiga.

Tuo atveju, kai teisėsaugos institucijos nežino, kas yra nusikalstamą veiką padaręs asmuo, ir nesėkmingai stengiasi jį surasti, įstatymas numato tyrimo dėl tokių nusikalstamų veikų išaiškinimo trukmės ribas, kurios siejamos su apkaltinamojo nuosprendžio priėmimo senaties terminais. Pagal BPK 3 straipsnio 1 dalies 2 punktą, baudžiamasis procesas nepradedamas, o pradėtas – nutraukiamas, jeigu suėjo baudžiamosios atsakomybės senaties terminai. Pavyzdžiui, jeigu padaryto baudžiamąjo nusizengimo kaltininkas neišaiškinamas daugiau nei dvejus metus, ikiteisminis tyrimas turi būti nutrauktas, nes net ir surastas kaltininkas negalės būti patrauktas baudžiamajon atsakomybėn dėl suėjusių senaties terminų, t. y. dėl nutrūkusio padarytos nusikalstamos veikos (šiuo atveju baudžiamąjo nusizengimo) ir baudžiamosios atsakomybės ryšio. Minėtoji nuostata taikoma, jeigu yra sąlygos, numatytos BK 95 straipsnio 1 dalies 2 punkte: „<...> per šio straipsnio 1 dalies 1 punkte nustatytą laiką asmuo nesislėpė nuo ikiteisminio tyrimo ar teismo ir nepadarė naujos tyčinės nusikalstamos veikos.“

Atkreiptinas dėmesys į BPK 167 straipsnio 4 dalyje įtvirtintą nuostatą: „<...> jeigu ikiteisminio tyrimo metu nustatyta, kad įtariamojo veikoje yra ir tokios nusikalstamos veikos, dėl kurios tyrimas daromas tik pagal nukentėjusiojo skundą ar jo teisėto atstovo pareiškimą, ar prokuroro reikalavimą, požymių, tai ikiteisminis tyrimas dėl tos veikos daromas tik gavus atitinkamą skundą, pareiškimą ar reikalavimą požymių, tai ikiteisminis tyrimas dėl tos veikos daromas tik gavus atitinkamą skundą, pareiškimą ar reikalavimą.“²⁷ Paašikėjus tokiai aplinkybei, turi būti imamasi priemonių išsiaiškinti, ar skundas, pareiškimas, pranešimas ar prokuroro reikalavimas bus pateikti. Tai nustatęs ikiteisminį tyrimą atliekantis ikiteisminio tyrimo pareigūnas nedelsdamas turi raštu informuoti nukentėjusįjį, jo atstovą, prokurorą. Jeigu tai nustato prokuroras, jis raštu turi informuoti

²⁷ Lietuvos Respublikos baudžiamąjo proceso kodekso pakeitimai. *Valstybės žinios*, 2013, Nr. 75-3773.

nukentėjusį ir jo teisėtą atstovą, išaiškinti jų teisę pateikti skundą, pareiškimą, pranešimą. Negavus skundo, pareiškimo, pranešimo ar prokuroro reikalavimo laikoma, kad tai yra procesinė kliūtis, dėl kurios procesas dėl nusikalstamų veikų, kurių išsamus sąrašas pateiktas BPK 167 straipsnio 1 dalyje, yra negalimas.

Dažnai pasitaikanti **praktinė klaida** yra ta, kad ikiteisminis tyrimas dėl nusikalstamų veikų, nurodytų BPK 167 straipsnio 1 dalyje, pradedamas ne pagal nukentėjusio asmens ar jo teisėto atstovo, o pagal tam neįgalioto asmens reikalavimą (pavyzdžiui, kaimyno ar bendradarbio pareiškimą). Remiantis Lietuvos Respublikos generalinio prokuroro 2014 m. birželio 30 d. įsakymo Nr. I-133 pakeitimu patvirtintų Rekomendacijų dėl ikiteisminio tyrimo pradžios ir jos registravimo tvarkos 108 punktu, „Draudžiama atsisakyti priimti skundą, pareiškimą ar pranešimą apie BPK 167 straipsnyje numatytą nusikalstamą veiką, jei tokį skundą, pareiškimą ar pranešimą kito asmens interesais pateikė ne nukentėjusysis ar jo teisėtas atstovas. <...> Nagrinėdamas tokį skundą, pareiškimą ar pranešimą, prokuroras arba ikiteisminio tyrimo pareigūnas privalo imtis priemonių gauti patikslinimą tiesiogiai iš nukentėjusiojo arba jo teisėto atstovo.“²⁸ Jei nukentėjusysis yra nepilnametis ar neveiksnus asmuo, teisėti nukentėjusiojo atstovai, arba vadinamieji **atstovai pagal įstatymą**, yra: jo tėvai, įtėviai, globėjai, rūpintojai arba įstaigos, kurios globoja ar rūpinasi nukentėjusiu nepilnamečiu ar neveiksnium asmeniu.

Atstovui pagal įstatymą, pateikusiam rašytinį ar žodinį prašymą, leidžiama dalyvauti procese remiantis ikiteisminio tyrimo pareigūno, prokuroro priimtu nutarimu. Taip pat gali dalyvauti **nukentėjusiojo atstovai pagal įgaliojimą**: advokatas, advokato pavedimu – jo padėjėjas, o ikiteisminio tyrimo pareigūnui, prokurorui leidus – kitas aukštąjį teisinį išsilavinimą (universitetinį, magistro arba jam prilygintą laipsnį) turintis asmuo. Leidimas nukentėjusiojo atstovui, kuris nėra advokatas, advokato padėjėjas, duodamas ikiteisminio tyrimo pareigūnui, prokurorui priimant nutarimą.

²⁸ Lietuvos Respublikos generalinio prokuroro 2014 m. birželio 30 d. įsakymas Nr. I-133 „Dėl Lietuvos Respublikos generalinio prokuroro 2008 m. rugpjūčio 11 d. įsakymo Nr. I-110 „Dėl Rekomendacijų dėl ikiteisminio tyrimo pradžios ir jos registravimo tvarkos“ pakeitimo“ patvirtintų Rekomendacijų dėl ikiteisminio tyrimo pradžios ir jos registravimo tvarkos“. TAR, 2014-07-01, Nr. 9479.

2) Privatus kaltinimas

BPK 407–417 straipsniuose reglamentuojama viena iš specifinių baudžiamojo proceso rūšių – privataus kaltinimo bylų procesas. Tai toks teisinis konfliktų sprendimų būdas, kai konflikto kriminalizavimą ir konflikto dalyvio patraukimą baudžiamajon atsakomybėn lemia nukentėjusiojo ar jo teisėto atstovo valia kreiptis į kompetentingas valstybės institucijas, kad baudžiamasis procesas būtų pradėtas, o nusikalstamą veiką padariusį asmenį kaltina pats nukentėjęsysis arba jo teisėtas atstovas. Šiuo atveju tik nuo nukentėjusiojo arba jo teisėto atstovo valios priklauso, ar procesas vyks toliau, ar konflikto šalys susitaikys ir procesas bus nutrauktas.

BPK 407 straipsnyje pateikiamas baigtinis nusikalstamų veikų, dėl kurių ikiteisminis tyrimas iš viso neatliekamas, sąrašas:

- nesunkus sveikatos sutrikdymas dėl neatsargumo (BK 139 str. 1 d.),
- fizinio skausmo sukėlimas ar nežymus sveikatos sutrikdymas (BK 140 str. 1 d.),
- žmogaus veiksmų laisvės suvaržymas (BK 148 str.),
- seksualinis priekabiavimas (BK 152 str.),
- šmeižimas (BK 154 str.),
- įžeidimas (BK 155 str.),
- neteisėtas asmens būsto neliečiamumo pažeidimas (BK 165 str.),
- neteisėtas informacijos apie asmens privatų gyvenimą atskleidimas ar panaudojimas (BK 168 str.),
- turto sunaikinimas ar sugadinimas (BK 187 str. 1 ir 3 d.),
- turto sunaikinimas ar sugadinimas dėl neatsargumo (BK 188 str.),
- mirusiojo atminimo paniekinimas (BK 313 str.).

Minėtasis statusas šioms nusikalstamoms veikoms suteiktas atsižvelgiant į jų pobūdį. Tai nesunkūs nusikaltimai ir baudžiamieji nusižengimai, dėl kurių pats nukentėjęsysis ar jo teisėtas atstovas turi teisę spręsti, ar kreiptis į teismą ir pradėti procesą.

Yra nustatyta ir išimčių – tais atvejais, kai BPK 407 straipsnyje išvardytos nusikalstamos veikos peržengia privačių interesų ribas ir įgyja visuomeninę reikšmę arba kai nusikalstama veika padaryta žala asmeniui, kuris dėl svarbių priežasčių negali ginti savo teisėtų interesų, baudžiamąjį procesą **privalo** pradėti prokuroras, neatsižvelgdamas į tai, ar yra nukentėjusiojo skundas arba jo teisėto atstovo pareiškimas, ar jo nėra. Tai pabrėžė ir Lietuvos Respublikos Konstitucinis Teismas:

„<...> visais atvejais, kai baudžiamoji atsakomybė pagal įstatymus kyia nukentėjusio asmens (ar jo atstovo) kreipimosi (prašymo, pareiškimo, skundo ar kt.) dėl nusikalstamos veikos pagrindu, ikiteisminio tyrimo pradėjimas ir (arba) baudžiamosios atsakomybės atsiradimas yra sietini su tuo, kaip atitinkamą nusikalstamą veiką ar ją padarytą žalą vertina asmuo, kurio teisės bei teisėti interesai buvo pažeisti; akivaizdu, kad esama ir tokio vertinimo subjektyvumo momento. Tuo tarpu prokuroro pareiga pradėti baudžiamąjį procesą dėl minėtų nusikalstamų veikų (t. y. dėl tokių veikų, už kurias asmuo baudžiamojon atsakomybėn yra traukiamas tik tada, kai yra atitinkamas nukentėjusio asmens (ar jo atstovo) kreipimasis (prašymas, pareiškimas, skundas ar kt.)), ikiteisminio tyrimo pradėjimas ir (arba) baudžiamosios atsakomybės atsiradimas yra sietini su tuo, kad atitinkama nusikalstama veika turi visuomeninę reikšmę arba ją buvo pažeistos asmens, kuris dėl svarbių priežasčių negali ginti savo teisių bei teisėtų interesų, teisės bei teisėti interesai; nors kai kuriais iš tokių atvejų prokuroro sprendimai, grindžiami visų reikšmės turinčių aplinkybių vertinimu, gali priklausyti nuo įvairių veiksnių, pagal Konstituciją prokuroras šioje srityje neturi diskrecijos. Šiame kontekste pabrėžtina, kad, kaip yra konstatavęs Konstitucinis Teismas, prokurorų, kaip valstybės pareigūnų, įgaliojimai teisės aktuose negali būti apibūdinami kaip jų subjektinė teisė, kurią jie gali įgyvendinti savo nuožiūra, t. y. kaip tokia teisė, kuria jie gali pasinaudoti arba nepasinaudoti; tokie įgaliojimai – tai ir pareigos, kurias prokurorai ne tik gali, bet ir privalo įgyvendinti, jeigu yra įstatymuose nustatytos sąlygos (Konstitucinio Teismo 2006 m. sausio 16 d. nutarimas).“²⁹

Lietuvos Respublikos Konstitucinis Teismas taip pat išaiškino:

„<...> BPK 409 straipsnio 1 dalies formuluotė **dėl svarbių priežasčių negali ginti teisėtų savo interesų** apibūdina tokias situacijas, kai asmuo arba apskritai negali pats arba per teisėtą savo atstovą išreikšti valios ginti savo teisėtus interesus ir (arba) negali pats arba per teisėtą savo atstovą atlikti tam tikrų veiksmų (imtis kitų priemonių), kuriais šiuos savo teisėtus interesus imtūsi ginti (pvz., dėl fizinės ar psichinės negalios, teisinio subjektiškumo nebuvimo ir t. t., arba, nors ir gali pats arba per teisėtą savo atstovą išreikšti valią ginti teisėtus savo interesus ir atlikti tam tikrus veiksmus, kuriais šiuos teisėtus savo interesus imtūsi ginti, tačiau šių veiksmų (kitų priemonių) objektyviai negali pakakti, kad tie interesai būtų tinkamai apginti (pvz., dėl negalėjimo gauti reikalingos informacijos, neturėjimo teisės atlikti reikalingus procesinius veiksmus ir t. t.).“³⁰

²⁹ Lietuvos Respublikos Konstitucinio Teismo 2006 m. birželio 15 d. nutarimas byloje Nr. 45/04 „Dėl Lietuvos Respublikos baudžiamojo kodekso 148 straipsnio (2004 m. liepos 5 d. redakcija) 2 dalies <...> atitikties Lietuvos Respublikos Konstitucijai“. *Valstybės žinios*, 2006, Nr. 68-2514.

³⁰ *Ibid.*

Lietuvos Respublikos Konstitucinis Teismas, nagrinėdamas minėtąją formuluotę „dėl svarbių priežasčių negali ginti teisėtų savo interesų“, kitame savo nutarime paaiškino BPK 409 straipsnio 1 dalies formuluotės „nusikalstamos veikos turi visuomeninę reikšmę“³¹ esmę:

„<...> kriterijus „visuomeninė reikšmė“ sietinas ne su kuriuo nors vienu nusikalstamos veikos požymiu ar keliais iš jų (pvz., su nukentėjusiojo pareigomis ar socialiniu statusu, nusikalstamos veikos sukeltu atgarsiu visuomenėje ir t. t.), bet su įvairiais nusikalstamos veikos požymiais ir įvairiomis jos padarymo aplinkybėmis: sprendžiant, ar nusikalstama veika turi visuomeninę reikšmę, kiekvienu atveju būtina įvertinti, kokie padariniai visuomenei, valstybei ir teisinei sistemai galėtų atsirasti, jeigu dėl šios veikos ir kitų analogiškų veikų baudžiamasis procesas nebūtų pradėtas.“³²

Cituojamame nutarime aiškindamas kriterijų *visuomeninė reikšmė* Teismas pateikė nebaigtą sąvokos aiškinimą, tai rodo pateikiamas trumpinys „ir t. t.“: Taigi įvertinti, ar kitos, neišvardijamos situacijos gali atitikti visuomeninės reikšmės kriterijų, preliminariai palikta ikiteisminio tyrimo pareigūnui, prokurorui, o galutinai priimti sprendimą – išimtinai teismui. Antai Lietuvos Aukščiausiojo Teismo nutartyje baudžiamojoje byloje nurodyta:

„<...> toje pačioje byloje R. P. buvo kaltinamas ne tik pagal BK 140 straipsnio 1 dalį (dėl sveikatos sutrikdymo A. V. J.), bet ir pagal BK 138 straipsnio 1 dalį (dėl sveikatos sutrikdymo R. M.). Smurtiniai veiksmai prieš abu nukentėjusiuosius buvo naudojami to paties asmens, tuo pačiu laiku ir toje pačioje vietoje, taigi šių nusikalstamų veikų tyrimas buvo glaudžiai susijęs. Todėl galima teigti, kad nusikalstama veika prieš A. V. J. įgavo visuomeninę reikšmę, nes nuo šios veikos tyrimo rezultatų tiesiogiai priklausė nusikalstamos

³¹ Lietuvos Respublikos baudžiamojo proceso kodekso 151, 168, 186, 276, 407, 409 straipsnių pakeitimo ir papildymo įstatymas. *Valstybės žinios*, 2003, Nr. 68-3070.

³² Lietuvos Respublikos Konstitucinio Teismo 2006 m. sausio 16 d. nutarimas byloje Nr. 7/03-41/03-40/04-46/04-5/05-7/05-17/05 „Dėl Lietuvos Respublikos baudžiamojo proceso kodekso 131 straipsnio 4 dalies (2001 m. rugsėjo 11 d. redakcija) atitikties Lietuvos Respublikos Konstitucijai, dėl Lietuvos Respublikos baudžiamojo proceso kodekso 234 straipsnio 5 dalies (2003 m. balandžio 10 d., 2003 m. rugsėjo 16 d. redakcijos), 244 straipsnio 2 dalies (2003 m. balandžio 10 d., 2003 m. rugsėjo 16 d. redakcijos), 407 straipsnio (2003 m. birželio 19 d. redakcija), 408 straipsnio 1 dalies (2002 m. kovo 14 d. redakcija), 412 straipsnio 2 ir 3 dalių (2002 m. kovo 14 d. redakcija), 413 straipsnio 5 dalies (2002 m. kovo 14 d. redakcija), 414 straipsnio 2 dalies (2002 m. kovo 14 d. redakcija) atitikties Lietuvos Respublikos Konstitucijai ir dėl pareiškėjo Šiaulių rajono apylinkės teismo prašymų iširti, ar Lietuvos Respublikos baudžiamojo proceso kodekso 410 straipsnis (2002 m. kovo 14 d. redakcija) neprieštarauja Lietuvos Respublikos Konstitucijai“ [interaktyvus, žiūrėta 2016-08-20]. Prieiga per internetą: <<http://www.lrkt.lt/lt/teismo-aktai/paieska/135/ta193/content>>.

veikos prieš R. M. atskleidimas ir įrodinėjimas. Procesų dėl to paties asmens toje pačioje vietoje ir tuo pačiu laiku padarytų nusikalstamų veikų prieš skirtingus nukentėjusiuosius vykdymas kartu toje pačioje byloje šiuo atveju visiškai atitiko viešąjį interesą, nors tai ir nebuvo tinkamai įforminta.³³

BPK 409 straipsnio 2 dalyje nustatyta: „Jeigu šio straipsnio 1 dalyje nurodytos aplinkybės paaiškėja privataus kaltinimo bylos proceso metu, iki įrodymų tyrimo pradžios, prokuroras privalo pateikti teismui rašytinį pareiškimą, kad šioje byloje palaikys valstybinį kaltinimą.“ Šiuo atveju byla nutartimi perduodama prokurorui ir ikiteisminis tyrimas, bylos nagrinėjimas teisme vyksta bendrąja tvarka. Pagal BPK 409 straipsnio 3 dalies nuostatą, „<...> ikiteisminis tyrimas dėl nusikalstamų veikų, numatytų šio Kodekso 407 straipsnyje, atliekamas bendra tvarka, jeigu nusikalstamos veikos padarymu įtariamas asmuo nėra žinomas“. Tai lemia BPK 2 straipsnyje įtvirtinta ikiteisminio tyrimo įstaigos, prokuroro pareiga atskleisti nusikalstamas veikas.

Kita išimtis, kada ikiteisminis tyrimas pradedamas neatsižvelgiant į Baudžiamojo proceso įstatyme aprašytąją privataus kaltinimo procedūrą, nurodoma Lietuvos Respublikos generalinio prokuroro 2014 m. birželio 30 d. įsakymo pakeitimu patvirtintų Rekomendacijų dėl ikiteisminio tyrimo pradžios ir jos registravimo tvarkos 9 punkte: „BPK 167 straipsnio 3 dalyje ir 409 straipsnio 3 ir 4 dalyse nurodytais atvejais (kai nėra žinomas nusikalstamos veikos padarymu įtariamas asmuo, taip pat kai BK 145, 148 straipsniuose, 149 straipsnio 1 dalyje, 150 straipsnio 1 dalyje, 151 straipsnio 1 dalyje, 152 ir 165 straipsniuose nurodytos nusikalstamos veikos turi **smurto artimoje aplinkoje** požymių) prokuroro reikalavimas nerašomas, ikiteisminis tyrimas pradedamas ir atliekamas bendra tvarka.“³⁴

Lietuvos Respublikos apsaugos nuo smurto artimoje aplinkoje įstatymo 2 straipsnio 1 punkte aiškinama, kad „<...> artima aplinka – aplinka, kurią sudaro asmenys, siejami arba praeityje sieti santuokiniais, partnerystės, svainystės ar kitais artimais ryšiais, taip pat asmenys, kartu gyvenantys ir tvarkantys bendrą ūkį“³⁵. Taigi sąvoka **artima aplinka** apima itin skirtingus

³³ Lietuvos Aukščiausiojo Teismo 2008 m. rugsėjo 30 d. nutartis baudžiamojoje byloje Nr. 2K-375/2008.

³⁴ Lietuvos Respublikos generalinio prokuroro 2014 m. birželio 30 d. įsakymas Nr. I-133 „Dėl Lietuvos Respublikos generalinio prokuroro 2008 m. rugpjūčio 11 d. įsakymo Nr. I-110 „Dėl Rekomendacijų dėl ikiteisminio tyrimo pradžios ir jos registravimo tvarkos“ pakeitimo“ patvirtintų Rekomendacijų dėl ikiteisminio tyrimo pradžios ir jos registravimo tvarkos“. TAR, 2014-07-01, Nr. 9479.

³⁵ Lietuvos Respublikos apsaugos nuo smurto artimoje aplinkoje įstatymas. *Valstybės žinios*, 2011, Nr. 72-3475.

asmenis, įskaitant buvusius sutuoktinius, partnerius. BK 248 straipsnyje apibrėžta šeimos nario ir artimojo giminaičio samprata neapima buvusių sutuoktinių, buvusių ilgalaikių partnerių. Šiame straipsnyje pateiktas šeimos narių ir artimųjų giminaičių apibrėžimas siauresnis nei BPK 38 straipsnyje, kuriame nurodoma: „Asmens šeimos nariais laikomi kartu su tuo asmeniu gyvenantys tėvai (itėviai), vaikai (įvaikiai), broliai, seserys ir jų sutuoktiniai, asmens sutuoktinis arba asmuo, su kuriuo asmuo bendrai gyvena neįregistravęs santuokos, arba asmuo, su kuriuo tas asmuo Lietuvos Respublikos civilinio kodekso nustatyta tvarka susitarė sudaryti santuoką, taip pat sutuoktinio tėvai, buvę sutuoktiniai.“ Taigi buvę ilgalaikiai partneriai nelaikomi šeimos nariais ar artimais giminaičiais nei BK 248 straipsnio, nei BPK 38 straipsnio prasme, todėl ikiteisminis tyrimas dėl jų atžvilgiu pavartoto fizinio smurto ar kitų veikų, patenkančių į privataus kaltinimo bylų kategoriją, nepradedamas. Tokie asmenys turi kreiptis privataus kaltinimo tvarka, jiems netaikomos Lietuvos Respublikos apsaugos nuo smurto artimoje aplinkoje įstatymo 5 straipsnyje įtvirtintos smurtą patyrusio asmens apsaugos užtikrinimo priemonės. Kaip rodo praktika, buvusio ilgalaikio partnerio smurtas prieš buvusią ilgalaikę partnerę yra gana dažnas reiškinys. Šioje situacijoje rekomenduojama, kad vadovaujantis Lietuvos Respublikos apsaugos nuo smurto artimoje aplinkoje įstatymo 2 str. 1 p. nuostatomis arba esant kitokiai situacijai, pvz., buvę partneriai kartu negyvena jau 5 m., ar yra bendrų vaikų, kurie nesulaukė pilnametystės ir buvęs partneris jais rūpinasi, moka alimentus, dalyvauja jų auklėjime, policijos pareigūnai kreiptųsi į prokurorą dėl ikiteisminio tyrimo pradėjimo, nes veika peržengia privataus kaltinimo ribas dėl asmens negalėjimo apginti savo teisėtų interesų. Buvęs partneris (-ė) dažnai dėl baimės, teisinių žinių trūkumo, mažų pajamų ir kitų priežasčių negali apginti savo teisės į saugią aplinką, taigi prokuroro informavimas laiku ir esant įstatymo numatytam pagrindui (pavyzdžiui, kai asmuo negali apginti savo teisėtų interesų) padėtų tinkamai apginti buvusio ilgalaikio partnerio (-ės) teises ir teisėtus interesus.

Praktikoje, taip pat ir tiriant smurto artimoje aplinkoje atvejus, pasitaiko ir kita klaida: gavę informacijos apie galbūt nepilnamečio atžvilgiu padarytą nusikalstamą veiką, ikiteisminio tyrimo įstaigos pareigūnai nesima visų reikalingų veiksmų tokiai informacijai patikslinti. Tokiais atvejais privalu per kiek įmanoma trumpiausią laikotarpį susisiekti su gydymo įstaiga, kurioje nepilnametis yra gydomas arba jam (jai) buvo suteikta pirmoji medicinos pagalba, nustatyti, ar nepilnamečiui buvo padaryti

kūno sužalojimai, koks jų pobūdis, padarymo būdas. Įvertinus turimus duomenis, jei yra pagrindas, reikia nedelsiant pradėti ikiteisminį tyrimą.

Jeigu nagrinėjant privataus kaltinimo bylą teisme paaiškėja, kad kaltinamasis padarė nusikalstamą veiką, dėl kurios turi būti palaikomas valstybinis kaltinimas, privataus kaltinimo procesas nutraukiamas ir visa bylos medžiaga nutartimi perduodama prokurorui. Privatų kaltinimą pakeičiant valstybiniu naujas procesas nepradedamas, tik pasikeičia jo forma, todėl negali būti reikalaujama, kad nukentėjęsysis teiktų naują skundą. Į tai baudžiamosios bylos nutartyje atkreipė dėmesį Lietuvos Aukščiausiasis Teismas.

BPK 407 ir 409 straipsniuose tiesiogiai nenumatyta, kokia forma turi būti pareikštas reikalavimas pradėti ikiteisminį tyrimą. Prokuroro reikalavimas turi būti pareiškiamas **nutarimo** forma. Tai įsakmiai nurodyta BPK 30 straipsnyje – „<...> nutarimas yra nusikalstamą veiką tiriančio ikiteisminio pareigūno ar prokuroro motyvuotas dokumentas, išskyrus kaltinamąjį aktą“, ir Lietuvos Respublikos prokuratūros įstatymo 19 straipsnio 3 dalyje – „prokurorai baudžiamojo proceso kodekso nustatytais atvejais gali nutarimu reikalauti pradėti baudžiamąjį procesą“³⁶. Prokuroro reikalavimas pradėti ikiteisminį tyrimą pareiškiamas užpildant baudžiamojo proceso dokumentų formas, patvirtintas (su pakeitimais) Lietuvos Respublikos generalinio prokuroro 2014 m. gruodžio 29 d. įsakymu Nr. I-288, 2016 m. vasario 2 d. įsakymu Nr. I-33 ir 2016 m. gegužės 16 d. įsakymu Nr. I-122 ir kt. įsakymais šiuo klausimu.

Nutarimo pradėti ikiteisminį tyrimą pavyzdys

NUTARIMAS
pradėti ikiteisminį tyrimą
2016 10 11, Kaunas

Kauno apygardos prokuratūros pirmojo skyriaus prokuroras F. S., susipažinęs su Kauno apskrities vyriausiojo policijos komisariato (toliau – Kauno apskrities VPK) Kauno Panemunės policijos komisariato 2016 m. spalio 6 d. raštu Nr. XX ir pridedamais dokumentais (8 lapai),

nustatė:

³⁶ Lietuvos Respublikos prokuratūros įstatymo 2, 4, 5, 6, 7, 8, 9, 10, 11, 15, 17, 19, 20, 21, 23, 24, 25, 26, 28, 33, 34, 35, 36, 37, 40, 41, 44, 47, 52 straipsnių pakeitimo ir papildymo, įstatymo papildymo 34¹, 39¹ straipsniais ir 38 straipsnio pripažinimo netekusiu galios įstatymas. *Valstybės žinios*, 2011, Nr. 91-4333.

2016 m. spalio 7 d. Kauno apygardos prokuratūroje gautas Kauno apskrities VPK Kauno Panemunės policijos komisariato raštas Nr. XX su pridedamais dokumentais.

Susipažinus su gauta medžiaga nustatyta, kad yra pakankamai duomenų, leidžiančių pagrįstai manyti, jog 2016 m. spalio 3 d. apie 18 val. bute, esančiame Kaune, A. Juozapavičiaus pr. 21-XX, A. M. sudavė į veidą P. M. ne mažiau kaip du smūgius ir šį nežymiai sužalojo. Tą pačią dieną P. M. buvo nuvežtas į Kauno apskrities ligoninę medicinos pagalbai suteikti.

P. M. yra neįgalus nuo vaikystės, dėl fizinės negalios negali pats ginti savo teisių ir teisėtų interesų, yra materialiai priklausomas nuo A. M. Surinkti duomenys leidžia pagrįstai manyti, kad yra nusikalstamos veikos, numatytos Lietuvos Respublikos baudžiamojo kodekso 140 straipsnio 1 dalyje, požymių.

Remdamasis išdėstytomis aplinkybėmis ir vadovaudamasis Lietuvos Respublikos baudžiamojo proceso kodekso 1, 2, 30, 35, 407 straipsniais, 409 straipsnio 1 dalimi, Lietuvos Respublikos prokuratūros įstatymo 19 straipsnio 3 dalimi, prokuroras nutaria:

1. Pradėti ikiteisminį tyrimą dėl nusikalstamos veikos, numatytos Lietuvos Respublikos baudžiamojo kodekso 140 straipsnio 1 dalyje, požymių.
2. Apie šį priimtą sprendimą informuoti P. M. – išsiųsti jam šio procesinio sprendimo nuorašą.
3. Kauno apskrities VPK pavesti atlikti ikiteisminį tyrimą.

Išaiškiname, kad pagal Lietuvos Respublikos baudžiamojo proceso kodekso 168 straipsnio 4 dalį šis prokuroro nutarimas pradėti ikiteisminį tyrimą gali būti skundžiamas Kauno apylinkės teismo ikiteisminio tyrimo teisėjui.

Prokuroras

F. S.

3) Ikteisminio tyrimo pradėjimas mirties priežastiai nustatyti (lavono, aptikto be išorinių smurto žymių, ir be žinios dingusio asmens atvejai)

Radus žmogaus lavoną ir atlikus informacijos apie žmogaus mirties priežastį patikrinimą, preliminariai konstatavus, kad išorinių smurto žymių nesama, bet žmogaus mirties aplinkybės yra neaiškios, ir esant pagrindu manyti, kad mirties priežastis galėjo būti smurtinė, bet nepakanka duomenų išvadai, kad buvo padaryta nusikalstama veika, pradedamas ikiteisminis tyrimas mirties priežastčiai nustatyti. Lietuvos Respublikos žmogaus mirties nustatymo ir kritinių būklių įstatymo 4 straipsnyje pateiktas baigtinis sąrašas asmenų, kuriems suteikta teisė nustatyti asmens mirties faktą: asmens sveikatos priežiūros specialistai, gydytojai, gydytojas patologas, gydytojas teisės medicinos ekspertas, gydytojų

konsiliumas, skubiosios nestacionarios medicinos pagalbos įstaigų slaugos specialistai, slaugos specialistas, tiesiogiai prižiūrėjęs mirusį asmenį nesant gydytojo.

Asmuo, konstatavęs asmens mirties faktą, privalo apie tai pranešti policijai esant bent vienai iš sąlygų, išvardytų Lietuvos Respublikos generalinio prokuroro 2014 m. birželio 30 d. įsakymo Nr. I-133 pakeitimu patvirtintų Rekomendacijų dėl ikiteisminio tyrimo pradžios ir jos registavimo tvarkos 141 punkte, nurodančiame, kad jeigu mirties priežastis aiški – nesmurtinė, ir nėra sąlygų, išvardytų Rekomendacijų 141 punkte, tai policijai apie tokius mirties faktus nepranešama ir išduodamas medicininis mirties liudijimas, kuriame nurodytos medicininės išvados apie pagrindinę mirties priežastį.

Jei mirties priežastis neaiški, bet turima informacija (pavyzdžiui, asmenų parodymai, kad prieš įvykį buvo smurtaujama) ikiteisminio tyrimo pareigūnui, prokurorui leidžia daryti preliminarią išvadą, kad asmens mirties priežastis galėjo būti smurtinė, nors nėra duomenų, kokia konkreti nusikalstama veika padaryta, tai tokiais atvejais veika nekvalifikuojama, t. y. nenurodomas atitinkamas BK straipsnis, jo dalis ir (ar) punktas, o statistinės kortelės (10 kortelė) vienuoliktoje eilutėje nurodomas tik skaičių kodas 555000. Siekiant nustatyti, ar mirties priežastis – smurtinio pobūdžio, skiriama užduotis atlikti teismo medicinos tyrimą.

Pagrindinis proceso dokumentas, kuriuo vadovaujamosi priimant sprendimą dėl ikiteisminio tyrimo tęsimu arba nutraukimu, yra **teismo medicinos specialisto išvada**, kuri gaunama atlikus lavono patologo-anatominį tyrimą arba autopsiją. Jei išvadoje konstatuota, kad žmogaus mirties priežastis yra smurtiniai veiksmai, priimamas proceso sprendimas, surašomas tarnybinis pranešimas ir tęsiamas ikiteisminis tyrimas, taip pat užpildoma papildoma statistinė kortelė (10 kortelė) – jos vienuoliktoje eilutėje įrašomas atitinkamas BK straipsnis, jo dalis, punktas. Jei išvadoje konstatuota, kad žmogaus mirtis yra nesmurtinio pobūdžio (pavyzdžiui, širdies nepakankamumas), pradėtas ikiteisminis tyrimas nutraukiamas prokuroro nutarimu.

Gautas skundas, pranešimas ar pareiškimas **dėl be žinios dingusio** asmens ir turima informacija (duomenys) ikiteisminio tyrimo pareigūnui, prokurorui leidžia daryti preliminarią išvadą, kad asmens dingimo priežastis galėjo būti susijusi su nusikalstamais veiksmais. Be to, neturint pakankamai duomenų (patikimos informacijos), leidžiančių pagrįstai manyti, kad žmogus dingo dėl nusikalstamų veiksmų, nėra aišku, kokia

konkreči nusikalstama veika padaryta, todėl ikiteisminis tyrimas pradėdamas tuoj pat. Pagrindinis tokio tyrimo tikslas – nustatyti, ar žmogaus dingimas be žinios susijęs su jo atžvilgiu padaryta nusikalstama veika. Tokiais atvejais nusikalstama veika nekvalifikuojama, t. y. nenurodomas atitinkamas BK straipsnis, dalis, punktas, o sprendime pradėti ikiteisminį tyrimą – rezoliucijoje ir nusikalstamos veikos statistinės kortelės (10 kortelė) vienuoliktoje eilutėje nurodomas tik skaičių kodas 556000. Itin atidžiai turi būti atliekamas tyrimas dėl dingusių nepilnamečių. Net jei nepilnametis atsiranda, būtina išsiaiškinti tikslas jo (jos) dingimo priežastis, atlikti tyrimo veiksmus ir tik tada priimti procesinį sprendimą.

Jei ikiteisminio tyrimo metu paaiškėja esant konkrečios nusikalstamos veikos požymių (pavyzdžiui, asmens mirtis buvo smurtinė, asmuo dingo dėl konkrečių jo atžvilgiu padarytų nusikalstamų veikų), surašomas ikiteisminio tyrimo pareigūno tarnybinis pranešimas arba ant dokumento, kuriame yra užfiksuoti duomenys apie paaiškėjusius nusikalstamos veikos požymius, užrašoma rezoliucija, nurodomas konkretus BK straipsnis, jo dalis, punktas, užpildoma papildoma nusikalstamos veikos statistinė kortelė (10 kortelė), jos vienuoliktoje eilutėje įrašomas atitinkamas BK straipsnis, jo dalis, punktas, t. y. kvalifikuojama nusikalstama veika ir tęsiamas ikiteisminis tyrimas.

4) Su gaisrais susijusių nusikalstamų veikų tyrimo pradėjimas

Gavus informaciją apie gaisrą, neatidėliotiną jos patikrą atlieka Priešgaisrinės apsaugos ir gelbėjimo departamento (toliau – PAGD) ar jam pavaldžios įstaigos pareigūnai. Užgesinus gaisrą apžiūrima gaisravietė, atliekami kiti BPK 168 straipsnio 1 dalyje išvardyti tyrimo veiksmai. Nustačius, kad gaisro priežastis galėjo būti tyčinis padegimas, nedelsiant informuojamas teritorinės policijos įstaigos budėtojas. Ikteisminio tyrimo pareigūnas (policininkas) atvykęs į įvykio vietą (gaisravietę) priima sprendimą dėl ikiteisminio tyrimo pradėjimo pagal BK 187 straipsnio 2 dalį – dėl svetimo turto sunaikinimo tyčia padegant (visuotinai pavojingu būdu). Nustačius BK 187 straipsnio 1 ir 3 dalyse arba BK 188 straipsnyje nurodytos nusikalstamos veikos požymius, PADG ir (arba) kitos ikiteisminio tyrimo įstaigos pareigūnai turi paaiškinti nuo gaisro nukentėjusiajam ar jo teisėtam atstovui (jei jis yra žinomas) ikiteisminio tyrimo pradėjimo specifiką, t. y. ikiteisminis tyrimas pradėdamas tik esant nukentėjusiojo skundui ar teisėto jo atstovo pareiškimui, o nusikalstamos veikos padarymu įtariamam asmuo nėra žinomas. Kai

nuo gaisro nukentėjęs asmuo dėl svarbių priežasčių negali ginti savo teisėtų interesų, padaryta nusikalstama veika turi visuomeninę reikšmę, nuo gaisro nukentėjęs asmuo (sugadinto ar sunaikinto turto savininkas) nėra žinomas, sprendimą pradėti ikiteisminį tyrimą priima prokuroras.

Šąvoka **sugadinto ar sunaikinto turto savininkas** apima ir kilnojamojo, ir nekilnojamojo turto savininką (savininkus). Gali būti, kad, pavyzdžiui, nuomoto statinio viduje buvęs sugadintas ar sunaikintas turtas (gamybos įranga, technologinės linijos ir pan.) buvo daug vertingesnis nei pats statinys.

Gaisravietėje radus lavoną, ikiteisminio tyrimo pradėjimą ir nusikalstamos veikos kvalifikavimą lemia tai, ar yra tyčinio (arba dėl neatsargumo) svetimo turto sunaikinimo požymių. Jų nenustačius, pradedamas ikiteisminis tyrimas gaisravietėje rasto lavono mirties priežastiai nustatyti, nusikalstama veika nekvalifikuojama, t. y. nenurodomas atitinkamas BK straipsnis, jo dalis, punktas, o sprendime pradėti ikiteisminį tyrimą – rezoliucijoje ir nusikalstamos veikos statistinės kortelės (10 kortelė) vienuoliktoje eilutėje nurodomas tik skaičių kodas 555000.

3. Skundo, pareiškimo, pranešimo tikslinimas

Dažna ikiteisminio tyrimo praktikos klaida yra ta, kad skundą, pareiškimą, pranešimą tikslina ir patikslinimą pateikia kitas asmuo (sutuoktinis, giminaitis, draugas, kaimynas). Skundą, pareiškimą, pranešimą gali patikslinti tik skundą, pareiškimą, pranešimą padavęs asmuo arba asmuo, iš kurio buvo priimtas pareiškimas-protokolas.

Gali būti situacijų, kai asmuo parašo skundą, pareiškimą, o ikiteisminio tyrimo pareigūnas, prokuroras negali gauti reikalingo jo patikslinimo, nes pareiškėjas išvykęs į užsienį arba nežinoma jo buvimo vieta. Tokiais atvejais turi būti pradedamas ikiteisminis tyrimas, nes jam vykstant nesuvaržomos niekieno teisės ir niekam nekyla jokių neigiamų padarinių. Atvirkščiai – daugiau neigiamų padarinių atsirastų nepagrįstai atsiskleisti pradėti ikiteisminį tyrimą, nes tokiu atveju būtų nevykdoma BPK 2 straipsnyje įtvirtinta prokuroro ir ikiteisminio tyrimo įstaigos (išsamus baigtinis šių įstaigų sąrašas pateikiamas BPK 165 straipsnyje) pareiga atskleisti nusikalstamas veikas. Ikiteisminis tyrimas turi būti pradedamas net kai yra aišku, kad jį reikės nutraukti atlikus vos keletą proceso veiksmų.

4. Atsisakymas pradėti ikiteisminį tyrimą

BPK 168 straipsnyje nenustatomas terminas, per kurį turi būti priimamas nutarimas atsisakyti pradėti ikiteisminį tyrimą. Konkretus terminas, per kurį privaloma atsisakyti pradėti ikiteisminį tyrimą, Baudžiamojo proceso įstatyme taip pat nėra nustatytas. BPK 169 straipsnio 1 dalyje ir 171 straipsnio 1 dalyje vartojama sąvoka **tuoj pat** yra neapibrėžta laiko požiūriu. Nors įstatymų leidėjas tiksliai nenustatė termino, per kurį minėtuju atveju turi būti priimamas sprendimas, BPK 169 straipsnio 1 dalies ir 171 straipsnio 1 dalies analizė rodo, kad skundai, pareiškimai ar pranešimai (jeigu nereikia jų patikslinti) turi būtų nagrinėjami iš karto. Ikiteisminio tyrimo pareigūnas, prokuroras turi nedelsdamas priimti sprendimą atsisakyti pradėti ikiteisminį tyrimą (reikiamais atvejais gavęs jų patikslinimą), jei nurodyti faktai apie padarytą nusikalstamą veiką yra akivaizdžiai neteisingi (pavyzdžiui, kalbama apie antgamtinių jėgų poveikį, teikiami deklaratyvūs pareiškimai) ar yra aiškios BPK 3 straipsnio 1 dalies 1–9 punktuose nurodytos aplinkybės, dėl kurių procesas negalimas.

Sąvoka **akivaizdžiai neteisingi faktai** yra vertinamasis požymis, jos neapibrėžia nei Baudžiamojo proceso įstatymas, nei kiti teisės aktai. Ikiteisminio tyrimo ir teismų praktikoje akivaizdžiai neteisingais laikomi tokie faktai, kai iš pateiktojo skundo, pareiškimo, pranešimo turinio aiškiai matyti, kad jokia nusikalstama veika nebuvo padaryta, o pateikti faktai akivaizdžiai neatitinka tikrovės (pavyzdžiui, kaip minėta, nurodomos antgamtinės jėgos, bendrojo pobūdžio samprotavimai) arba yra BPK 3 straipsnio 1 dalies 1–9 punktuose numatytos aplinkybės, dėl kurių baudžiamasis procesas negalimas:

„<...> baudžiamasis procesas negali būti pradėdamas, o pradėtas turi būti nutrauktas:

- 1) jeigu nepadaryta veika, turinti nusikaltimo ar baudžiamojo nusižengimo požymių;
- 2) jeigu suėjo baudžiamosios atsakomybės senaties terminai;
- 3) (*neteko galios nuo 2011 09 01*);
- 4) asmeniui, kuris nusikalstamos veikos padarymo metu dar nebuvo tokio amžiaus, nuo kurio jis atsako pagal baudžiamuosius įstatymus;
- 5) jeigu nukentėjusysis susitaikė su asmeniu, kaltinamu šio Kodekso 407 straipsnyje nurodytos nusikalstamos veikos padarymu;
- 6) jeigu nėra nukentėjusiojo skundo ar jo teisėto atstovo pareiškimo arba prokuroro reikalavimo pradėti procesą tais atvejais, kai procesas gali būti

pradėtas tik pagal nukentėjusiojo skundą ar jo teisėto atstovo pareiškimą arba prokuroro reikalavimą;

7) mirusiajam, išskyrus tuos atvejus, kai byla reikalinga mirusiajam reabilituoti arba kitų asmenų bylai atnaujinti dėl naujai paaiškėjusių aplinkybių;

8) asmeniui, kuriam įsiteisėjo teismo nuosprendis dėl to paties kaltinimo arba teismo nutartis ar prokuroro nutarimas nutraukti procesą tuo pačiu pagrindu;

9) jeigu egzistuoja Lietuvos Respublikos baudžiamojo kodekso V skyriuje numatyta baudžiamąją atsakomybę šalinanti aplinkybė.“

Esant šioms aplinkybėms, priimamas nutarimas atsisakyti pradėti ikiteisminį tyrimą.

BPK 3 straipsnio 1 dalies 1 punkte nurodyta aplinkybė „jeigu nepadaryta veika, turinti nusikaltimo ar baudžiamojo nusižengimo požymių“ aiškintina taip:

- a) apskritai nebuvo įvykio, apie kurį pateikta informacija (duomenys) kaip apie nusikalstamą (pavyzdžiui, asmuo išvyko dirbti į užsienį neinformavęs apie tai savo artimųjų, o šie kreipėsi į policiją su pareiškimu teigdami, kad jų giminaitis gali būti nužudytas);
- b) įvykęs teisei priešingas įvykis nelaikytinas nusikalstamu, nors turi administracinio nusižengimo, civilinio delikto, drausminio nusižengimo požymių arba neatitinka moralės normų, priimtino elgesio etikos. Pavyzdžiui,

„<...> iš pateiktos informacijos matyti, kad tarp ūkio subjektų susiklostę ūkio santykiai reglamentuojami ne baudžiamosios, bet civilinės teisės, o kilusių tarpusavio ginčų sprendimo būdai ir tvarka yra apibrėžti ir smulkiai reglamentuoti kitų teisės šakų normomis. BK normos negali būti aiškinamos jas plečiant. Baudžiamosios teisės moksle ir teismų praktikoje pabrėžiama, kad baudžiamojo įstatymo tekstas turi būti aiškinamas tik jį siaurinant. Antai jei pateikiama skundų dėl savivaldybei priklausančių įmonių sudaromų sandorių pagrįstumo ar ekonominio naudingumo, ikiteisminio tyrimo įstaiga, prokuratura neturi įgaliojimų vertinti savivaldybei priklausančių įstaigų sudaromų sutarčių ekonominio ar kitokio naudingumo. Ši funkcija priskirta kitų institucijų kompetencijai, juo labiau kad sandorių šalys gali kreiptis į atitinkamas institucijas dėl sandorių apimties ir kitų vykdant įsipareigojimus kilusių ginčų sprendimo. Savivaldybės ar valstybės pavestas funkcijas atliekančių valstybės tarnautojų profesinė veikla administraciniame ar civiliniame procese kaip nusikalstama gali būti vertinama tik išimtiniais atvejais.“³⁷

³⁷ Lietuvos Aukščiausiojo Teismo 2008 m. sausio 15 d. nutartis baudžiamojoje byloje Nr. 2K-10/2008.

Atkreiptinas dėmesys, kad, pagal Lietuvos Respublikos Konstituciją, įstatymų leidėjas baudžiamajame įstatyme nusikalstamomis gali įvardyti tik tas veikas, kurios yra iš tikrųjų pavojingos ir kuriomis iš tikrųjų daroma didelė žala asmens, visuomenės ir valstybės interesams arba dėl šių veikų kyla grėsmė, kad tokia žala bus padaryta. Baudžiamoji teisė nėra formalioji teisė, ji nustato atsakomybę tik už pavojingas veikas, o ne formalius pažeidimus. Kiekvieną kartą sprendžiant, ar veiką pripažinti nusikalstama, ar kitokiu teisės pažeidimu, labai svarbu įvertinti, kokių rezultatų galima pasiekti kitomis priemonėmis, nesusijusiomis su kriminalinių bausmių taikymu, pavyzdžiui, administracinėmis, drausminėmis, civilinėmis sankcijomis ar visuomenės poveikio priemonėmis ir pan. Daugiau apie tai informacijos galima rasti Lietuvos Aukščiausiojo Teismo 2008–2014 m. baudžiamųjų bylų praktikos apžvalgose³⁸;

- c) įvykis buvo, bet dėl jo niekas nekaltas (pavyzdžiui, svetimas turtas buvo sunaikintas nenugalimos jėgos (pranc. *force majeure*) poveikio – uragano, žaibo išlydžio, potvynio ir pan.). Pavyzdžiui, Lietuvos Aukščiausiojo Teismo Baudžiamųjų bylų skyriaus nutartyje baudžiamojoje byloje nurodyta:

„<...> pagal BK 3 straipsnio 3 dalį, asmuo atsako pagal baudžiamąjį įstatymą tik tuo atveju, jeigu jis yra kaltas padaręs nusikalstamą veiką ir tik jeigu veikos padarymo metu iš jo buvo galima reikalauti įstatymus atitinkančio elgesio, o pagal šio straipsnio 4 dalį, pagal baudžiamąjį įstatymą atsako tik tas asmuo, kurio padaryta veika atitinka baudžiamojo įstatymo numatytą nusikaltimo ar baudžiamojo nusizengimo sudėtį. Byloje nustačius, kad tyrimui pateiktos X gamintojo X (385/65 R22.5) modelio padangos galėjo būti montuojamos ant vilkiko X priekinės ašies, o nekiauryminiai protektoriaus nusidėvėjimai netrukdė vilkiko eksploatuoti, apeliacinės instancijos teismas pagrįstai konstatavo nebuvus A. R. veikoje objektyviųjų BK 281 straipsnio 5 dalyje numatytos nusikalstamos veikos sudėties požymių, taip pat teisingai sprendė, kad jis nenumatė ir negalėjo numatyti, kad jam vairuojant vilkiką, kurį jis prieš išvykdamas į reisą apžiūrėjo ir patikrino jo techninę būklę, įvyks avarija, sukelsianti BK 281 straipsnio 5 dalyje numatytus padarinius.“³⁹

³⁸ Lietuvos Aukščiausiojo Teismo 2008 m. praktikos baudžiamosiose bylose aktualijos [interaktyvus, žiūrėta 2016-08-28]. Prieiga per internetą: <<http://www.lat.lt/lt/teismu-praktika/lat-praktika/aktuali-praktika-iki-2015/aktuali-praktika-baudziamosiose-bylose.html>>.

³⁹ Lietuvos Aukščiausiojo Teismo 2015 m. gruodžio 22 d. nutartis baudžiamojoje byloje Nr. 2K-586-303/2015.

Jeigu suėjo baudžiamosios atsakomybės senaties terminai (BPK 3 str. 1 d. 2 p.), prokuroras gali reikalauti pradėti baudžiamąjį procesą, iki sueis apkaltinamojo nuosprendžio senaties terminas (BK 95 str. 1 d.). Pasislėpusiu nuo ikiteisminio tyrimo ar teismo asmeniu laikytinas teisės saugos institucijų nustatytas nusikalstamą veiką padaręs asmuo, kuris BPK numatyta tvarka yra pripažintas įtariamuju ar kaltinamuju, bet slapstosi nuo teisės saugos institucijų. Šiuo atveju teisės saugos institucijų nustatytas asmuo aktyviais, tyčiniiais veiksmais vengia baudžiamosios atsakomybės, todėl jam apkaltinamojo nuosprendžio senaties eiga sustoja. Tuo atveju, kai teisės saugos institucijos nežino nusikalstamą veiką padariusio asmens, stengiasi jį surasti, bet visos pastangos yra bevaisės, įstatymas numato tyrimo dėl tokių nusikalstamų veikų išaiškinimo trukmės ribas, kurios siejamos su apkaltinamojo nuosprendžio priėmimo senaties terminais. Pagal BPK 3 straipsnio 1 dalies 2 punktą, baudžiamasis procesas nepradedamas, o pradėtas – nutraukiamas, jeigu suėjo baudžiamosios atsakomybės senaties terminai. Tarkim, jeigu padaryto baudžiamojo nusižengimo kaltininkas neišaiškinamas daugiau nei dvejus metus, ikiteisminis tyrimas turi būti nutraukiamas, nes net ir surastas jis negalėtų būti patrauktas baudžiamojon atsakomybėn dėl suėjusių senaties terminų, t. y. dėl nutrūkusio padarytos nusikalstamos veikos (šiuo atveju baudžiamojo nusižengimo) ir baudžiamosios atsakomybės ryšio. Minėtoji nuostata taikoma, jeigu yra BK 95 straipsnio 1 dalies 2 punkte numatytos sąlygos: asmuo nesislėpė nuo ikiteisminio tyrimo ar teismo ir nepadarė naujos tyčinės nusikalstamos veikos.

Teismų praktikoje pabrėžiama, kad nutraukiant baudžiamąjį procesą suėjus senaties terminui asmens, dėl kurio baudžiamasis procesas nutraukiamas, kaltumo klausimas nesprenžiamas (LAT 2007 m. vasario 6 d. nutartis Nr. XXX). Taigi nutraukiant bylą dėl suėjusio senaties termino, kaltinamasis nepripažįstamas kaltu. Vertinant, ar patraukimo baudžiamojon atsakomybėn senaties terminai dėl konkrečios nusikalstamos veikos yra suėję, labai svarbu nustatyti tiriamos nusikalstamos veikos padarymo tikslų laiką.

Lietuvos Respublikos Konstitucinio Teismo 2016 m. birželio 27 d. nutarime „Dėl baudžiamojo proceso nutraukimo suėjus baudžiamosios atsakomybės senaties terminui“ nurodyta:

„<...>

6. Sprenžiant, ar BPK 3 straipsnio 1 dalies (2002 m. kovo 14 d. redakcija su 2011 m. birželio 21 d. pakeitimu) nuostata tiek, kiek nurodyta, neprieštarauja Konstitucijai, pirmiausia būtina išsiaiškinti BK 95

straipsnyje nustatyto teisinio reguliavimo esmę ir įvertinti BPK *inter alia* 235 straipsnio 1 dalyje, 254 straipsnio 4 dalyje (2003 m. balandžio 10 d. redakcija), 327 straipsnio 1 punkte (2007 m. birželio 28 d. redakcija) nustatytą šio reguliavimo įgyvendinimo tvarką.

6.1. Minėta, kad BK 95 straipsnyje nustatyti terminai, kuriems suėjus asmeniui, padariusiam nusikalstamą veiką, negali būti priimtas apkaltinamasis nuosprendis, šių terminų skaičiavimo taisyklės (*inter alia* senaties eigos sustojimo ir nutrūkimo sąlygos), išvardyti nusikaltimai, kuriems nėra senaties.

Pabrėžtina, kad pagal BK 95 straipsnyje nustatytą teisinį reguliavimą apkaltinamasis nuosprendis negali būti priimtas nusikalstamą veiką padariusiam asmeniui. Vadinas, taikant BK 95 straipsnį, pirmiausia BPK reglamentuota tvarka turi būti nustatyta, kad asmuo pagrįstai buvo kaltinamas padaręs nusikalstamą veiką.

Palyginus apkaltinamojo nuosprendžio priėmimo senaties institutą su kitais baudžiamosios teisės institutais, galima daryti išvadą, kad savo esme jis panašus į atleidimo nuo baudžiamosios atsakomybės institutą: esant BK nustatytioms sąlygoms, nuo baudžiamosios atsakomybės atleidžiamas nusikalstamą veiką padaręs asmuo (36 straipsnis „Atleidimas nuo baudžiamosios atsakomybės, kai asmuo ar nusikalstama veika prarado pavojingumą“, 37 straipsnis „Atleidimas nuo baudžiamosios atsakomybės dėl nusikaltimo mažareikšmiškumo“, 38 straipsnis „Atleidimas nuo baudžiamosios atsakomybės, kai kaltininkas ir nukentėjęs asmuo susitauko“, 39 straipsnis „Atleidimas nuo baudžiamosios atsakomybės, kai yra lengvinančių aplinkybių“, 40 straipsnis „Atleidimas nuo baudžiamosios atsakomybės pagal laidavimą“). Minėta, kad pagal BPK 303 straipsnio (2002 m. kovo 14 d. redakcija su vėlesniais pakeitimais) 4 dalyje nustatytą teisinį reguliavimą tuo atveju, kai yra BK 36–40 straipsniuose numatyti pagrindai atleisti kaltinamąjį nuo baudžiamosios atsakomybės, teismas nuosprendžiu nutraukia baudžiamąją bylą.

6.2. Minėta, kad BK 95 straipsnyje nustatytas draudimas priimti apkaltinamąjį nuosprendį nusikalstamą veiką padariusiam asmeniui, kai yra suėję šiame straipsnyje nustatyti terminai, baudžiamajame procese realizuojamas BPK 3 straipsnio 1 dalies (2002 m. kovo 14 d. redakcija su 2011 m. birželio 21 d. pakeitimu) 2 punkte ir BPK 168, 212, 214, 232, 235, 254, 326, 327, 382 straipsniuose (jų dalyse, punktuose) nustatyta tvarka: nustačius, kad yra suėję baudžiamosios atsakomybės senaties terminai, prokuroro ar ikiteisminio tyrimo pareigūno motyvuotu nutarimu atsisakoma pradėti ikiteisminį tyrimą arba prokuroro nutarimu ar ikiteisminio tyrimo teisėjo nutartimi ikiteisminis tyrimas nutraukiamas, arba baudžiamoji byla nutraukiama teismo, nagrinėjančio bylą, nutartimi. Minėta ir tai, kad pagal BPK 235 straipsnio 1 dalyje, 254

straipsnio 4 dalyje (2003 m. balandžio 10 d. redakcija), 327 straipsnio 1 punkte (2007 m. birželio 28 d. redakcija) nustatytą teisinį reguliavimą teismas, nustatęs, kad yra suėję baudžiamosios atsakomybės senaties terminai, gali nutraukti baudžiamąją bylą nespęsdamas, ar kaltinamasis pagrįstai buvo kaltinamas padaręs nusikalstamą veiką, ar išteisintasis pagrįstai išteisintas dėl nusikalstamos veikos, kurios padarymu buvo kaltinamas.

Pabrėžtina, kad pagal BPK 254 straipsnio 4 dalyje (2003 m. balandžio 10 d. redakcija) nustatytą teisinį reguliavimą galima ir kita situacija, t. y. tuo pagrindu, kad yra suėjęs baudžiamosios atsakomybės senaties terminas, teismas baudžiamąją bylą gali nutraukti išnagrinėjęs ją iš esmės. Tokia situacija susidaro tuo atveju, kai teismas padaro išvadą, kad kaltinamojo padaryta nusikalstama veika turi būti kvalifikuojama pagal BK straipsnį, kuriame numatyta mažiau pavojinga nusikalstama veika nei ta, kurią padaręs buvo kaltinamas, ir dėl tos mažiau pavojingos nusikalstamos veikos jau yra suėjęs BK 95 straipsnyje numatytas apkaltinamojo nuosprendžio priėmimo senaties terminas. Pavyzdžiui, asmuo buvo kaltinamas padaręs nusikaltimą, numatytą BK 135 straipsnio 1 dalyje (sunkus sveikatos sutrikdymas – sunkus nusikaltimas, apkaltinamojo nuosprendžio priėmimo senaties terminas pagal BK 95 straipsnio 1 dalies 1 punkto d papunktį – penkiolika metų), tačiau teismas padaro išvadą, kad kaltinamojo veika turi būti kvalifikuojama pagal BK 138 straipsnio 1 dalį (nesunkus sveikatos sutrikdymas – nesunkus nusikaltimas, apkaltinamojo nuosprendžio priėmimo senaties terminas pagal BK 95 straipsnio 1 dalies 1 punkto b papunktį – aštuoneri metai) ir nuo nusikaltimo padarymo dienos iki nuosprendžio priėmimo dienos yra praėję devyneri metai.

6.3. Atsižvelgiant į BK 95 straipsnyje (2010 m. birželio 15 d. redakcija su vėlesniais pakeitimais) nustatytą teisinį reguliavimą, BPK 3 straipsnio 1 dalies (2002 m. kovo 14 d. redakcija su 2011 m. birželio 21 d. pakeitimu) nuostatoje „Baudžiamasis procesas <...> turi būti nutrauktas: <...> 2) jeigu suėjo baudžiamosios atsakomybės senaties terminai“ nustatytas teisinis reguliavimas turi būti aiškinamas kaip reiškiantis, kad, suėjęs baudžiamosios atsakomybės (apkaltinamojo nuosprendžio priėmimo) senaties terminams, baudžiamasis procesas gali būti nutrauktas tik tuo atveju, kai BPK reglamentuota tvarka yra nustatyta, kad asmuo pagrįstai buvo kaltinamas padaręs nusikalstamą veiką. Taip aiškinant minėtoje BPK 3 straipsnio 1 dalies (2002 m. kovo 14 d. redakcija su 2011 m. birželio 21 d. pakeitimu) nuostatoje nustatytą teisinį reguliavimą, praranda teisinę prasmę argumentai, kad pagal ją, suėjęs baudžiamosios atsakomybės senaties terminams, draudžiama tęsti procesą teisme, kai tęsti procesą prašo kaltinamasis, nes tokiu atveju procesas, nepaisant kaltinamojo valios, turi tęstis tol, kol bus patvirtintas arba paneigtas prokuroro palaikomas valstybinis kaltinimas.

Šitaip suprantant BPK 3 straipsnio 1 dalies (2002 m. kovo 14 d. redakcija su 2011 m. birželio 21 d. pakeitimu) nuostatoje „Baudžiamasis procesas <...> turi būti nutrauktas: <...> 2) jeigu suėjo baudžiamosios atsakomybės senaties terminai“ nustatytą teisinį reguliavimą, nėra teisinio pagrindo teigti, kad juo sudaromos prielaidos kilti neatitaisomai žalai kaltinamojo garbei ir orumui, užkertamas kelias teismui teisingai išnagrinėti bylą, pažeidžiami konstituciniai asmenų lygybės, teisinės valstybės principai.

6.4. Minėta, kad BPK 3 straipsnio 1 dalyje (2002 m. kovo 14 d. redakcija su 2011 m. birželio 21 d. pakeitimu) nurodyti baudžiamosios atsakomybės senaties terminai yra nustatyti BK 95 straipsnyje „Apkaltinamojo nuosprendžio priėmimo senatis“ (2010 m. birželio 15 d. redakcija su vėlesniais pakeitimais). Pabrėžtina, kad BK ir BPK tie patys terminai – senaties terminai – įvardijami skirtingai: BK – apkaltinamojo nuosprendžio priėmimo senaties terminai, BPK – baudžiamosios atsakomybės senaties terminai. Taigi BK ir BPK vartojami terminai tarpusavyje nesuderinti.

Konstitucinis Teismas ne kartą yra konstatavęs, kad pagal Konstituciją Konstitucinis Teismas nesprenžia vienodos galios teisės aktų suderinamumo, konkurencijos klausimų (*inter alia* 1999 m. rugsėjo 29 d., 2010 m. lapkričio 16 d., 2012 m. balandžio 25 d. sprendimai, 2012 m. birželio 19 d. nutarimas).

7. Atsižvelgiant į išdėstytus argumentus, darytina išvada, kad BPK 3 straipsnio 1 dalies (2002 m. kovo 14 d. redakcija su 2011 m. birželio 21 d. pakeitimu) nuostata „Baudžiamasis procesas <...> turi būti nutrauktas: <...> 2) jeigu suėjo baudžiamosios atsakomybės senaties terminai“ neprieštarauja Konstitucijos 21 straipsnio 2 daliai, 22 straipsnio 4 daliai, 29 straipsnio 1 daliai, 31 straipsnio 2 daliai, konstituciniam teisinės valstybės principui.

<...> ikiteisminio tyrimo metu nėra vykdomas teisingumas, jo metu, kaip minėta, yra renkama ir vertinama informacija, reikalinga tam, kad būtų galima nuspręsti, ar asmeniui turi būti pareikštas valstybinis kaltinimas ir baudžiamoji byla perduodama teismui. Vadinasi, tai, kad ikiteisminis tyrimas buvo nutrauktas suėjus baudžiamosios atsakomybės senaties terminams, reiškia, kad nustatytais terminais nebuvo surinkta duomenų, būtinų kaltinimui pareikšti, ir nėra jokio pagrindo manyti, kad įtariamasis padarė nusikalstamą veiką.“⁴⁰

⁴⁰ Lietuvos Respublikos Konstitucinio Teismo 2016 m. birželio 27 d. nutarimas „Dėl baudžiamojo proceso nutraukimo suėjus baudžiamosios atsakomybės senaties terminui byloje Nr. 3/2015-13/2015-15/2015“.

BPK 3 straipsnio 1 dalies 4 punktas: „Ikiteisminis tyrimas negali būti pradedamas, jei veiką padaro asmuo, kuris nusikalstamos veikos padarymo metu dar nebuvo tokio amžiaus, nuo kurio atsakoma pagal baudžiamuosius įstatymus.“

BK 13 straipsnyje įtvirtinta:

„<...> pagal šį kodeksą atsako asmuo, kuriam iki nusikaltimo ar baudžiamojo nusižengimo padarymo buvo suėję šešiolika metų, o šio straipsnio 2 dalyje numatytais atvejais – keturiolika metų. 2. Asmuo, kuriam iki nusikaltimo ar baudžiamojo nusižengimo padarymo buvo suėję keturiolika metų, atsako už nužudymą (129 straipsnis), sunkų sveikatos sutrikdymą (135 straipsnis), išžaginimą (149 straipsnis), seksualinį prievartavimą (150 straipsnis), vagystę (178 straipsnis), plėšimą (180 straipsnis), turto prievartavimą (181 straipsnis), turto sunaikinimą ar sugadinimą (187 straipsnio 2 dalis), šaunamojo ginklo, šaudmenų, sprogmenų ar sprogstančių medžiagų pagrobimą (254 straipsnis), narkotinių ar psichotropinių medžiagų vagystę, prievartavimą arba kitoki neteisėtą užvaldymą (263 straipsnis), transporto priemonių ar kelių, juose esančių įrenginių sugadinimą (280 straipsnio 2 dalis).“

Kita aplinkybė minima **BPK 3 straipsnio 1 dalies 6 punkte**. Jame nurodyta, kad „nėra nukentėjusiojo skundo ar jo teisėto atstovo pareiškimo arba prokuroro reikalavimo pradėti procesą tais atvejais, kai procesas gali būti pradėtas tik pagal nukentėjusiojo skundą ar jo teisėto atstovo pareiškimą arba prokuroro reikalavimą“.

Neretai suklystama atsisakant pradėti ikiteisminį tyrimą dėl to, kad nukentėjusysis nepateikė skundo ar jo teisėtas atstovas – pareiškimo, minėtieji asmenys tik žodžiu informavo ikiteisminio tyrimo įstaigą, prokuratūrą. Šiuo atveju nukentėjusiojo ar jo teisėto atstovo valios išraiška gali būti ne tik surašant skundą ar pareiškimą, bet ir žodžiu informuojant ikiteisminio tyrimo pareigūną, prokurorą ar prokuratūros darbuotoją, įgaliotą priimti iš asmenų informaciją apie galbūt padarytą nusikalstamą veiką. Tai taikytina ir kitiems asmenims, pavyzdžiui, įvykio liudytojui, nukentėjusiojo sutuoktinei (-iui) ar partnerei (-iui) atvykus į ikiteisminio tyrimo įstaigą, prokuratūrą ir žodžiu informuojant pareigūnus (ikiteisminio tyrimo įstaigos tyrėją, prokurorą, prokuratūros darbuotoją, įgaliotą priimti iš asmenų informaciją) apie galbūt padarytą nusikalstamą veiką. Tokiu atveju suteikiama informacija privalo būti priimama ir užfiksuojama, surašomas protokolais-pareiškimas, kuris prilyginamas nukentėjusiojo skundui ar jo teisėto atstovo pareiškimui. Į tai dėmesį atkreipė Lietuvos Aukščiausiasis Teismas ir nutartyje baudžiamojoje byloje nurodė:

„Ikiteisminis tyrimas dėl dalinai iškomplektuoto automobilio vagystės pagal BK 178 straipsnio 2 dalį buvo pradėtas BPK 166 straipsnyje nustatyta bendra tvarka, t. y. gavus liudytojos Š. K. 2005 m. vasario 17 d. pareiškimą. Pirmosios instancijos teismas nuosprendžiu R. S. nuteisė pagal BK 178 straipsnio 2 dalį, tačiau apeliacinės instancijos teismas, nustatęs, kad buvo netinkamai pritaikytas baudžiamasis įstatymas, priėmė naują nuosprendį ir nuteistojo veiką iš BK 178 straipsnio 2 dalies perkvalifikavo į BK 178 straipsnio 1 dalį bei paskyrė švelnesnę bausmę. BK 178 straipsnio 1 dalyje numatyta nusikalstama veika įeina į BPK 167 straipsnio 1 dalyje numatytą nusikalstamų veikų sąrašą, dėl kurių baudžiamasis procesas gali būti pradėtas tik pagal nukentėjusiojo skundą ar jo teisėto atstovo pareiškimą, ar prokuroro reikalavimą. Nors iš bylos medžiagos matyti, kad ikiteisminis tyrimas buvo pradėtas ne pagal A. Š., kuriam nusikalstamais veiksmais buvo padaryta turтинė žala ir kuris byloje buvo pripažintas nukentėjusiuoju, o pagal jo draugės Š. K. pareiškimą, nukentėjusysis A. Š. tuo metu dėl padarytos nusikalstamos veikos skundo paduoti negalėjo, nes buvo išvykęs. Tačiau 2005 m. vasario 24 d. apklausos metu A. Š. parodė, kad jam nusikalstama veika buvo padaryta turтинė žala ir jis buvo pripažintas nukentėjusiuoju. Nukentėjusiuoju pripažintas A. Š. apklaustas neišreiškė noro nutraukti baudžiamąjį procesą byloje. Todėl pradėtas ikiteisminis tyrimas buvo tęsiamas. Esant šioms aplinkybėms, nėra pagrindo laikyti, kad byloje nebuvo nukentėjusiojo skundo ir vadovaujantis BPK 3 straipsnio 1 dalies 6 punktu baudžiamąjį procesą nutraukti.“⁴¹

Analizuojant BPK 3 straipsnio 1 dalies 6 punktą informacijos apie nusikalstamą veiką pateikimo formos požiūriu matyti, jog svarbiausia yra tai, kad nukentėjusysis, jo teisėtas atstovas rodė iniciatyvą ir išreiškė norą, kad ikiteisminis tyrimas būtų pradėtas, ir ne jų kompetencija spresti, kaip turi būti pavadintas ir įformintas jų pareiškimas noras pradėti ikiteisminį tyrimą, ar siūlyti tai daryti.

BPK 3 straipsnio 1 dalies 7 punkte nurodoma: „<...> mirusiajam, išskyrus tuos atvejus, kai byla reikalinga mirusiajam reabilituoti arba kitų asmenų bylai atnaujinti dėl naujai paaiškėjusių aplinkybių“.

Dažniausiai ikiteisminis tyrimas pradėtas dar nežinant, kas galėjo padaryti nusikalstamą veiką, todėl ši aplinkybė yra aktualesnė sprendžiant ne ikiteisminio tyrimo pradėjimo, o jo nutraukimo klausimą. Šiuo klausimu aktuali yra Lietuvos Aukščiausiojo Teismo Baudžiamųjų bylų skyriaus nutartis, kurioje aiškinama:

⁴¹ Lietuvos Aukščiausiojo Teismo 2007 m. gegužės 22 d. nutartis baudžiamojoje byloje Nr. 2K-409/2007.

„<...> BPK 3 straipsnyje yra numatytos aplinkybės, kurioms esant baudžiamasis procesas negali būti pradėdamas, o pradėtas turi būti nutrauktas. Viena tokių aplinkybių, įtvirtintų BPK 3 straipsnio 1 dalies 7 punkte, – tai asmens, kuriam baudžiamasis procesas turėjo būti pradėtas ar jau vykdomas, mirtis. Iš šios bendros taisyklės numatytos dvi išimtys. Mirus asmeniui, baudžiamasis procesas gali būti pradėtas ir (ar) tęsiamas, kai byla reikalinga mirusiajam reabilituoti arba kitų asmenų bylai atnaujinti dėl naujai paaiškėjusių aplinkybių. <...> BPK 3 straipsnio 1 dalies 7 punkto nuostata, pagal kurią, mirus asmeniui, baudžiamasis procesas gali būti tęsiamas, kai byla reikalinga mirusiajam reabilituoti, negali būti siejama tik su nekaltumo prezumpcijos principu ir aiškinama kaip reiškianti, kad mirusiojo reabilitavimas galimas tik tada, kai toks asmuo buvo pripažintas kaltu dėl nusikalstamos veikos padarymo teismo nuosprendžiu. Baudžiamojo proceso tęsimas, siekiant nustatyti pareiktų kaltinimų asmeniui, kuris yra miręs, pagrįstumą, savaime nereiškia nekaltumo prezumpcijos principo pažeidimo. Aišku, tokio baudžiamojo proceso metu turi būti paisoma ir nekaltumo prezumpcijos principo tuo aspektu, kad nepriklausomai nuo teismo sprendimo šis asmuo negali būti pripažintas kaltu dėl nusikalstamos veikos padarymo. Toks baudžiamojo proceso tęsimas, tikrinant pareiktų kaltinimų mirusiam asmeniui pagrįstumą sudaro teisines prielaidas įgyvendinti teisingumą baudžiamojoje byloje ir atitinka BPK paskirtį. Vienokio ar kitokio teismo sprendimo dėl asmeniui pareiktų kaltinimų pagrįstumo priėmimas bendriausia prasme reiktų ir teisingumo šioje byloje įgyvendinimą.“⁴²

BPK 3 straipsnio 1 dalies 8 punkte įtvirtinta nuostata „asmeniui, kuriam įsiteisėjo teismo nuosprendis dėl to paties kaltinimo arba teismo nutartis ar prokuroro nutarimas nutraukti procesą tuo pačiu pagrindu“ teismų praktikoje laikoma *non bis in idem* principo sudedamąja dalimi, kuria įgyvendinamas draudimas tą patį asmenį du kartus traukti baudžiamojon atsakomybėn už tą pačią nusikalstamą veiką ir nacionaliniu, ir tarptautiniu lygmenimis.

BPK 3 straipsnio 1 dalies 9 punkte nurodyta: „jeigu egzistuoja Lietuvos Respublikos baudžiamojo kodekso V skyriuje numatyta baudžiamąją atsakomybę šalinanti aplinkybė“; ikiteisminis tyrimas nepradedamas arba pradėtas turi būti nutrauktas. BK V skyriuje pateikiamas išsamus baigtinis baudžiamąją atsakomybę šalinančių aplinkybių sąrašas: būtinoji gintis (BK 28 str.), asmens, padariusio nusikalstamą veiką, sulaikymas (BK 29 str.), profesinių pareigų vykdymas (BK 30 str.), būtinas reikalingumas

⁴² Lietuvos Aukščiausiojo Teismo 2011 m. lapkričio 10 d. nutartis baudžiamojoje byloje Nr. 2K-P-444/2011. *Teismų praktika*, 2011, 36, p. 326–334.

(BK 31 str.), teisėsaugos institucijos užduoties vykdymas (BK 32 str.), įsakymo vykdymas (BK 33 str.), pateisinama profesinė ar ūkinė rizika (BK 34 str.) ir mokslinis eksperimentas (BK 35 str.). Praktinėje teisėsaugos institucijų veikloje tokios aplinkybės nustatomos tik atlikus išsamų ikiteisminį tyrimą, pavyzdžiui, ar gintis konkrečioje situacijoje buvo būtina, įmanoma nustatyti tik atlikus ikiteisminį tyrimą. Vien tik gautų duomenų patikslinimo veiksmais, kurių išsamus baigtinis sąrašas pateiktas BPK 168 straipsnio 1 dalyje, tai padaryti ne visada įmanoma dėl šių priežasčių: termino, kuris skirtas gautų duomenų tikslinimui atlikti, įstatymų leidžiamų tyrimo veiksmų taikymo galimybių. Neišvengiama, kad ikiteisminis tyrimas būtų pradėtas siekiant nustatyti, ar buvo padaryta nusikalstama veika, ar yra aplinkybė, šalinanti baudžiamąją atsakomybę, ir ar galima remiantis surinktais duomenimis priimti procesinį sprendimą.

Apibendrinant teismų ir ikiteisminio tyrimo praktiką, teisės aktus (pavyzdžiui, Lietuvos Respublikos generalinio prokuroro 2014 m. birželio 30 d. įsakymo Nr. I-133 96 punktą), reglamentuojančius ikiteisminio tyrimo pradėjimą, galima teigti, kad pradėti ikiteisminį tyrimą atsisakoma šiais atvejais (pagrindais):

- 1) kai skunde, pareiškime, pranešime, protokole–pareiškime išdėstyti faktai yra akivaizdžiai neteisingi;
- 2) kai yra aiškios BPK 3 straipsnio 1 dalies 1–9 punktuose nurodytos aplinkybės.

Besiformuojanti ikiteisminio tyrimo įstaigų ir prokuratūros praktika dėl atsisakymo pradėti ikiteisminį tyrimą, remiantis Lietuvos Respublikos generalinio prokuroro 2017 m. sausio 23 d. įsakymu Nr. I-15, rodo, kad **nutarimas atsisakyti pradėti ikiteisminį tyrimą nesurašomas**, t. y. tokio procesinio sprendimo nėra privaloma priimti, šiais toliau išdėstomais atvejais:

- 1) gavus informacijos apie žmogaus mirties faktą, bet niekam neteikiant jokios informacijos (įskaitant mirusiojo artimuosius, kitus asmenis), kad žmogaus mirtis galėjo būti smurtinio pobūdžio;
- 2) gavus informacijos apie be žinios dingusį asmenį, o atliekant patikrinimą paaiškėjus, kad asmuo atsirado arba yra žinoma jo buvimo vieta (būtina sąlyga, kad toks asmuo netapo nusikalstamos veikos objektu);
- 3) gavus pareiškėjo ar jo teisėto atstovo skundą, pareiškimą ar pranešimą apie nusikalstamą veiką, kuriame nurodytos iš esmės tokios

pačios faktinės nusikalstamos veikos aplinkybės, kaip ir anksčiau prokuratūroje ar ikiteisminio tyrimo įstaigoje gautame pareiškėjo skunde, pareiškime ar pranešime, dėl kurio jau priimtas nutarimas atsakyti pradėti ikiteisminį tyrimą;

- 4) jei gautame skunde, pareiškime ar pranešime nurodyti faktai apie administracinį nusižengimą, tarnybinį ar drausminį nusižengimą ir pareiškėjas neprašo pradėti ikiteisminio tyrimo;
- 5) jei gaunamas prašymas išduoti pažymą neatliekant tyrimo apie daiktų ar dokumentų praradimą arba turto sunaikinimą ar sugadinimą;
- 6) kai gaisravietės apžiūros metu nustatomi aiškūs administracinio nusižengimo požymiai ir surašomas administracinio nusižengimo protokolas, jei tokį nusižengimą padaręs asmuo yra žinomas arba pradedama administracinių nusižengimų teisena, jei nusižengimą padaręs asmuo nėra žinomas.

Atkreiptinas dėmesys, kad nutarimas turi būti surašomas, jeigu ant proceso dokumento užrašoma vadovo viza „priimti procesinį sprendimą“, nors pagal aplinkybes įvykis priskirtinas prie tokių, dėl kurių nepriimamas procesinis sprendimas – nutarimas atsakyti pradėti ikiteisminį tyrimą.

Tais atvejais, kai nutarimas atsakyti pradėti ikiteisminį tyrimą nesurašomas, ikiteisminio tyrimo pareigūnas, atsižvelgdamas į atliktų veiksmų apimtį ir pobūdį, surašo tarnybinį pranešimą, bet ne visais išvardytaisiais atvejais (pavyzdžiui, išduodant pažymą dėl prarasto dokumento tarnybinis pranešimas nesurašomas). Sukaupia informacija policijos įstaigos vadovo nustatyta tvarka gali būti naudojama prevencijos tikslams arba gali būti pradėta administracinių nusižengimų teisena. Be to, ši medžiaga gali būti perduota atitinkamai institucijai pagal jos kompetenciją.

Atsisakydami pradėti ikiteisminį tyrimą, prokuroras arba ikiteisminio tyrimo pareigūnas (tik esant ikiteisminio tyrimo įstaigos vadovo arba jo įgalioto asmens sutikimui) rašo motyvuotą nutarimą atsakyti pradėti ikiteisminį tyrimą. Nutarime privalo būti nurodyta šio procesinio sprendimo apskundimo tvarka, reglamentuojama BPK 168 straipsnio 4 dalyje. Ikiteisminio tyrimo pareigūnas, prokuroras ne vėliau kaip kitą darbo dieną, terminą skaičiuojant nuo sprendimo priėmimo momento, skundą, pranešimą ar pareiškimą padavusiam asmeniui siunčia nutarimo atsakyti pradėti ikiteisminį tyrimą nuorašą, kuriame išaiškina nutarimo apskundimo tvarką ir terminus.

Asmenys, gavę nutarimą apie atsisakymą pradėti ikiteisminį tyrimą, pagal BPK 63–65 straipsnius ir 168 straipsnio 4 dalį, turi teisę tokį procesinį sprendimą apskųsti prokurorui (aukštesniajam prokurorui) arba ikiteisminio tyrimo teisėjui – atsižvelgdami į tai, kokia institucija (pareigūnas) priėmė procesinį sprendimą atsisakyti pradėti ikiteisminį tyrimą (ikiteisminio tyrimo pareigūnas ar prokuroras). Jeigu nutarimą atsisakyti pradėti ikiteisminį tyrimą priėmė ikiteisminio tyrimo pareigūnas, skundas paduodamas prokurorui, jei prokuroras – skundas paduodamas procesinio sprendimo priėmimo vietos ikiteisminio tyrimo teisėjui. Esant pagrindui, nutarimas atsisakyti pradėti ikiteisminį tyrimą panaikinamas prokuroro, ikiteisminio tyrimo teisėjo procesiniu sprendimu. Jei teismas pripažįsta, kad prokuroro priimtas sprendimas atsisakyti pradėti ikiteisminį tyrimą yra neteisėtas, ir teismo nutartyje yra nurodyti galbūt padarytos nusikalstamos veikos požymiai, šiuo atveju vienintelis galimas prokuroro sprendimas – pradėti ikiteisminį tyrimą, nes **įsiteisėjęs teismo sprendimas panaikinti prokuroro nutarimą atsisakyti pradėti ikiteisminį tyrimą** iš esmės laikytinas teismo įpareigojimu prokurorui pradėti ikiteisminį tyrimą. BPK 346 straipsnio 1 dalyje nurodyta, kad „įsiteisėję teismo nuosprendis ir nutartis yra privalomi visoms valstybės ir savivaldybių institucijoms ir pareigūnams, įmonėms, įstaigoms ir organizacijoms bei asmenims ir turi būti be prieštaravimų ir netrukdomai vykdomi visoje Lietuvos Respublikos teritorijoje“.

Prokuroro nutarimas panaikinti nutarimą atsisakyti pradėti ikiteisminį tyrimą turi būti surašomas ant prokuroro nutarimo panaikinti nutarimą atsisakyti pradėti ikiteisminį tyrimą (BPK 166 str.) formos, patvirtintos Lietuvos Respublikos generalinio prokuroro 2014 m. gruodžio 29 d. įsakymu Nr. I-288 „Dėl baudžiamojo proceso dokumentų formų patvirtinimo“ (TAR, 2014-12-30, Nr. 20897).

*Prokuroro nutarimo panaikinti nutarimą
atsisakyti pradėti ikiteisminį tyrimą pavyzdys*

**NUTARIMAS
PANAIKINTI NUTARIMĄ ATSISAKYTI PRADĖTI IKITEISMINĮ
TYRIMĄ**

2016 m. rugpjūčio xx d.
Kaunas

Kauno apygardos prokuratūros pirmojo skyriaus prokuroras D. K., išnagrinėjęs R. J. 2016 m. XX 29 d. skundą dėl nutarimo atsisakyti pradėti ikiteisminį tyrimą, susipažinęs su R. J. skundu ir medžiaga Nr. XXX-16,

n u s t a t ė:

2016 m. rugpjūčio X d. Kauno apygardos prokuratūroje gautas R. J. 2016 m. XX 29 d. skundas, kuriame nurodoma, kad 2016 m. kovą A. B. apgaulės būdu – apsimetęs verslininku – iš jo pasisavino 10 000 eurų neva investuoti į lengvųjų automobilių verslą. R. J., nesulaukęs žadėto pelno ir pareikalavęs gražinti pinigus, iš A. B. sužinojo, kad jokio verslo nėra ir nebuvo. Pareiškėjas prašo pradėti ikiteisminį tyrimą, nes A. B. veikoje yra nusikalstamos veikos, numatytos BK 182 straipsnio 2 dalyje, požymių.

Kauno apskrities vyriausiojo policijos komisariato kriminalinės policijos Organizuotų nusikaltimų tyrimo valdybos (toliau – ONTV) vyr. tyrėja V. G. 2016 m. liepos 9 d. priėmė nutarimą atsisakyti pradėti ikiteisminį tyrimą motyvuodama tuo, kad su skolos išieškojimu susiję klausimai sprendžiami civilinio proceso tvarka. R. J. su A. B. sieja tik civiliniai turtiniai santykiai, atsiradę dėl skolos negražinimo, todėl R. J. skunde nurodyti faktai apie padarytą nusikalstamą veiką, numatytą BK 182 straipsnio 2 dalyje, yra akivaizdžiai neteisingi.

R. J. 2016 XX 29 skundu prašo panaikinti ONTV vyr. tyrėjos V. G. priimtą 2016 m. liepos 9 d. nutarimą atsisakyti pradėti ikiteisminį tyrimą kaip neteisėtą ir nepagrįstą, nes juo pažeidžiamos jos teisės ir teisėti lūkesčiai.

R. J. skundas tenkintinas, nutarimas atsisakyti pradėti ikiteisminį tyrimą naikintinas.

Turimi duomenys leidžia pagrįstai manyti, kad A. B. apgaulės būdu, pateikdamas klaidinančią informaciją, savo veiksmais siekė išvilioti ir neteisėtai užvaldyti R. J. pinigus, t. y. A. B. veiksmuose gali būti nusikalstamos veikos, numatytos BK 182 straipsnio 2 dalyje, požymių. BPK 168 straipsnio 1 dalyje numatyta galimybė atsisakyti pradėti ikiteisminį tyrimą tik kai skunde, pareiškime ar pranešime nurodyti faktai apie padarytą nusikalstamą veiką yra akivaizdžiai neteisingi. R. J. skunde nurodytų faktų pripažinti akivaizdžiai neteisingais nėra pagrindo. Įvertinti A. B. tyčios turinį užvaldyti pinigus galima tik apklausus jį, atlikus kitus ikiteisminio tyrimo veiksmus siekiant išsamiai išsiaiškinti įvykio aplinkybes. Tai galima padaryti tik Lietuvos Respublikos baudžiamojo proceso kodekso nustatyta tvarka atliekant ikiteisminį tyrimą.

Prokuroras, remdamasis tuo, kas išdėstyta, ir vadovaudamasis BPK 1, 2, 30, 35 straipsniais, 168 straipsnio 4 dalimi ir 170 straipsnio 3 dalimi,

n u t a r ė:

1. Panaikinti ONTV vyr. tyrėjos V. G. 2016 m. liepos 9 d. nutarimą atsisakyti pradėti ikiteisminį tyrimą pagal R. J. 2016 XX 29 skunde nurodytus faktus.
2. Pradėti ikiteisminį tyrimą pagal nusikalstamos veikos, numatytos BK 182 straipsnio 2 dalyje, požymius.

3. Apie priimtą nutarimą informuoti R. J. – išsiųsti priimto procesinio sprendimo nuorašą.
4. Kauno apskrities VPK pavesti atlikti ikiteisminį tyrimą.
Vadovaujantis BPK 168 straipsnio 4 dalimi, šis prokuroro nutarimas panaikinti nutarimą atsisakyti pradėti ikiteisminį tyrimą gali būti skundžiamas Kauno apylinkės teismo ikiteisminio tyrimo teisėjui.

Prokuroras

D. K.

Atsisiųsus pradėti ikiteisminį tyrimą BPK 168 straipsnio 1 dalyje nustatytais atvejais, bet esant duomenų apie administracinį nusižengimą, prokuroras nutarimu pradeda administracinių nusižengimų teiseną ir **per 3 kalendorines dienas** nuo nutarimo priėmimo dienos visą medžiagą persiunčia kompetentingai valstybės institucijai tęsti administracinių nusižengimų teiseną.

Atsisiųsus pradėti ikiteisminį tyrimą BPK 168 straipsnio 1 dalyje nustatytais atvejais, bet esant duomenų apie teisės aktuose įtvirtintų nuostatų pažeidimus, prokuroras nutarimu įspėja valstybės pareigūną, valstybės tarnautoją arba jam prilygintą asmenį nedaryti teisės pažeidimų arba nutarimu iškelia drausmės bylą.

Atsisiųsus pradėti ikiteisminį tyrimą BPK 168 straipsnio 1 dalyje nustatytais atvejais, bet esant duomenų apie administracinį nusižengimą, ikiteisminio tyrimo pareigūnas pagal kompetenciją pats nagrinėja bylą, o jeigu administracinių nusižengimų teiseną priskirta ne jo kompetencijai, tai ne vėliau kaip per 3 kalendorines dienas nuo nutarimo priėmimo turi atsisakyti pradėti ikiteisminį tyrimą ir persiųsti surinktą medžiagą institucijai ar pareigūnui, kuriam pagal kompetenciją pavesta tirti administracinius nusižengimus, ir apie tai informuoti pareiškėją. Esant duomenų apie galbūt padarytą tarnybinį ar drausminį nusižengimą, ikiteisminio tyrimo pareigūnas turi ne vėliau kaip **per 5 darbo dienas** turi perduoti duomenis institucijai, kompetentingai nagrinėti tokius pažeidimus.

Panašiai elgiamasi, kai ikiteisminis tyrimas nutraukiamas paaiškėjus, kad tirtoji veika turi ne nusikalstamos veikos, o administracinio nusižengimo požymių.

Ikiteisminio tyrimo praktikoje dažnai pasitaiko, kad nutarimą atsisakyti pradėti ikiteisminį tyrimą priimantis ikiteisminio tyrimo pareigūnas neteisingai kvalifikuoja padarytą veiką ir priima klaidingą sprendimą. Pavyzdžiui, įsibraunant į patalpą, saugyklą, saugomą teritoriją pagrobiamas

iki 1 MGL vertės svetimas turtas, t. y. padaroma vagystė esant kvalifikuojamųjų požymių, bet ikiteisminio tyrimo pareigūnas ar prokuroras veiką kvalifikuoja netinkamai – kaip administracinį nusizengimą, o ne kaip nusikalstamą veiką, ir atsisako pradėti ikiteisminį tyrimą motyvuodamas tuo, kad padarytas administracinis nusizengimas. Šiuo atveju pagrobtojo turto vertė neturi reikšmės atirbojant nusikalstamą veiką nuo administracinio nusizengimo.

Dažnai kyla praktinių sunkumų priimant sprendimą dėl ikiteisminio tyrimo pradėjimo ar atsisakymo jį pradėti, kai į gydymo įstaigą pristatomi sužaloti asmenys. Paprastai tokie asmenys atsisako rašyti skundus, pareiškimus ir aiškina, kad susižalojo nelaimingo atsitikimo metu. Dažnai į gydymo įstaigą atvykęs arba atvežtas asmuo prisistato svetima pavarde, vardu, nurodo neegzistuojančią savo gyvenamąją vietą ir pan. Kiekvienas toks įvykis yra individualus ir spręstinas atsižvelgiant į visas įvykio aplinkybes. Pirmiausia atsižvelgiama į iš gydymo įstaigų gautuose pranešimuose nurodytus duomenis apie sužalotą asmenį, sužalojimo pobūdį, būdą, pagal sveikatos sutrikdymo masto nustatymo taisykles įvertinamas sužalojimo sunkumas. Jei sužalojimų pobūdis leidžia nusikalstamą veiką kvalifikuoti pagal BK 140 straipsnio 1 dalį (Fizinio skausmo sukėlimas ar nežymus sveikatos sutrikdymas) ir kaltininkas yra žinomas, tai ikiteisminis tyrimas neatliekamas (BPK 407 str.), išskyrus Baudžiamojo proceso įstatyme numatytas išimtis, pavyzdžiui, smurto artimoje aplinkoje atvejais.

Jei nežymus sveikatos sutrikdymas padaromas mažamečiui (asmeniui, nesulaukusiam 14 m.), ikiteisminis tyrimas pradedamas pagal BK 140 straipsnio 2 dalį, nors skundo, pareiškimo, pranešimo gali ir nebūti.

Kartais pagal skundą, pranešimą, pareiškimą negalima vienareikšmiškai spręsti, kokio lygio sveikatos sutrikdymas buvo padarytas asmeniui (nežymus, nesunkus ar sunkus). Tokiu atveju ikiteisminis tyrimas turi būti pradedamas neatsižvelgiant į tai, ar yra gautas nukentėjusio skundas arba jo teisėto atstovo pareiškimas, pranešimas, ar ne, išskyrus minėtąsias išimtis.

Dažnai iš gydymo įstaigų gaunama pranešimų, kad pristatytas asmuo, kuriam akivaizdžiai padarytas nesunkus sveikatos sutrikdymas, pavyzdžiui, lūžęs pirštas ir pan., ir nukentėjęs asmuo aiškina, kad sužalojimą patyrė žaisdamas futbolą, krisdamas nuo laiptų ir kt. Jei kūno sužalojimų pobūdis, būdas atitinka asmens nurodytas įvykio aplinkybes ir jas dar patvirtina medicininiai dokumentai, esantys ligos istorijoje (gydytojo įrašai, rentgeno nuotraukos ir pan.), galima priimti nutarimą atsisakyti pradėti ikiteisminį tyrimą. Lietuvos Respublikos generalinio prokuroro 2014 m. birželio

30 d. įsakymo Nr. I-133 18 ir 63 punktuose nurodoma, kad sprendamas dėl ikiteisminio tyrimo pradėjimo skundą, pareiškimą ar pranešimą apie nusikalstamą veiką nagrinėjantis prokuroras, ikiteisminio tyrimo pareigūnas gali naudotis viešai prieinama informacija, taip pat valstybės ar savivaldybės įstaigoje tvarkomais duomenimis, jeigu tokia informacija gali būti gaunama nesinaudojant procesinėmis prievartos priemonėmis, bei atlikti leidžiamus tyrimo veiksmus, išvardytus Rekomendacijų 82 punkte.

Prokuroro, ikiteisminio tyrimo pareigūno nutarimas atsisakyti pradėti ikiteisminį tyrimą turi būti surašomas ant nutarimo atsisakyti pradėti ikiteisminį tyrimą (BPK 168 str.) formos, patvirtintos Lietuvos Respublikos generalinio prokuroro 2014 m. gruodžio 29 d. įsakymu Nr. I-288 dėl baudžiamojo proceso dokumentų formų patvirtinimo (TAR, 2014-12-30, Nr. 20897).

Nutarimo atsisakyti pradėti ikiteisminį tyrimą pavyzdys

**KAUNO APSKRITIES VYRIAUSIOJO POLICIJOS
KOMISARIATO
KRIMINALINĖS POLICIJOS
ORGANIZUOTO NUSIKALSTAMUMO TYRIMO VALDYBA
(ONTV)**

TVIRTINU

(pareigos)

(parašas)

(vardas, pavardė)

NUTARIMAS

ATSISAKYTI PRADĖTI IKITEISMINĮ TYRIMĄ

Data	2015 m. liepos 9 d.
Surašymo vieta	Kaunas
Medžiagos Nr.	XXX

Nutarimą priėmė	Kauno apskrities vyriausiojo policijos komisariato kriminalinės policijos Organizuoto nusikalstamumo tyrimo valdybos 4-ojo skyriaus vyresnioji tyrėja I. S.
n u s t a t ė:	
Skundą, pareiškimą, pranešimą (data) pateikęs asmuo	2015 m. birželio 24 d. A. A. pareiškimas
<p>2015 m. liepos 1 d. Kauno apskrities vyriausiojo policijos komisariato kriminalinės policijos Organizuoto nusikalstamumo tyrimo valdyboje gautas A. A. 2015 m. birželio 24 d. pareiškimas (Kauno apskr. VPK registruotas 2015 m. liepos 1 d., Nr. XXX), išsiųstas iš Kauno apygardos prokuratūros 2015 m. liepos 1 d. raštu Nr. (XXX) XXX, kuriame jis nurodė, kad 2015 m. gegužės 6 d. iš Kauno apylinkės teismo gavo pranešimą dėl atsiliepimo į pareiškštą ieškinį. H. M. ir R. Ž. kreipėsi į teismą su ieškiniu, prašydami iš jo priteisti 21 151,62 euro ir 5 proc. metinių palūkanų už laikotarpį nuo 2014 m. gruodžio 2 d. iki 2015 m. sausio 2 d., taip pat 5 proc. metinių palūkanų už priteistą sumą nuo bylos iškėlimo dienos iki teismo sprendimo visiško įvykdymo. Be to, buvo prašoma priteisti visas bylinėjimosi išlaidas, areštuoti jo nekilnojamąjį ir kilnojamąjį turtą, turtines teises ar pinigines lėšas, atitinkančias 21 151,62 euro. Toliau savo pareiškime A. A. nurodė, kad ieškovų H. M. ir R. Ž. niekada nebuvo sutikęs. 2013 m. sausį pažįstamo M. V. paprašytas jis susitiko su R. B., kuris norėjo iš Kinijos Liaudies Respublikos nusipirkti cheminių medžiagų, o jis, t. y. A. A., palaikė ryšius su Kinijos piliečiu H. H. Jis elektroniniais laiškais susirašinėdamas su R. B. ir H. H. tarpininkavo dėl cheminių medžiagų įsigijimo, kainos ir pristatymo. Iš pradžių R. B. nurodė chemines medžiagas pristatyti į Ukrainą, bet vėliau patikslino, kad nori jas gauti Lietuvoje. Tada paaiškėjo, kad minėtosios cheminės medžiagos į Lietuvą gali būti pristatytos tik pateikus Kinijos Liaudies Respublikos muitinei licenciją, leidžiančią Lietuvos įmonėms importuoti chemines medžiagas. Tuo metu jis sužinojo, kad cheminės medžiagos, kurias norėjo įsigyti R. B., gali būti naudojamos ir narkotinių medžiagų gamybai, todėl atsisakė toliau tarpininkauti jas perkant. Tada R. B. pareiškė, kad gal jis, t. y. A. A., galėtų įtikinti kiną už jau pervestus pinigus atgabenti aliuminio kompozicines plokštes. Jis pabandė tai padaryti, tačiau H. H. atsisakė jas pateikti ir atsisakė grąžinti R. B. pinigus. Tada R. B. jo paprašė tarpininkauti Lietuvos Respublikos konsulate Kinijos Liaudies Respublikoje dėl pinigų atgavimo, ir 2014 m. rugsėjį jam R. B. pateikė pasirašyti 4 tariamas sutartis (įgaliojimus), kad jis galėtų per įvairias institucijas bandyti atgauti iš H. H. už chemines medžiagas sumokėtus pinigus. Jis nesudarė jokių sutarčių su R. Ž., H. M. dėl aliuminio kompozicinių plokščių pirkimo, pasirašė fiktyvias sutartis (įgaliojimus), kurias jam pateikė R. B. Be to, jis nėra matęs ieškovų,</p>	

todėl negalėjo jiems nurodyti sąskaitų Kinijoje. Fiktyvias sutartis jis pasirašė M. V. įmonės biure tik dėl akių, neketindamas sukurti jokių teisinių padarinių. R. B. jam šias sutartis pateikė pasirašyti 2014 m. rugsėjį, bet paprašė, kad užrašytų kitą datą – 2014 m. birželio 2 dieną. Tik dabar jis suprato, kad R. B., 2014 m. rugsėjį paprašęs pasirašyti sutartis atgaline data, jau buvo sugalvojęs kreiptis į teismą ir reikalauti iš jo pinigų, kuriuos pats, savo bendrininkų padedamas, sumokėjo Kinijos piliečiui H. H. Pareiškėjas manė, kad R. B. per savo statytinius H. M. ir R. Ž., sumokėjęs kinui H. H. už cheminę medžiagą, kuri gali būti naudojama narkotikų gamybai, dabar sukčiavimo būdu, apgaule tuos pinigus norėjo iš jo atgauti. Pareiškėjas prašė atlikti ikiteisminį tyrimą dėl R. B. ir H. M. bei R. Ž. padarytos nusikalstamos veikos, numatytos Lietuvos Respublikos baudžiamojo kodekso 182 straipsnyje. Be to, jis prašė išsiaiškinti, ar R. B. nepadarė nusikalstamos veikos, numatytos BK 266 straipsnyje.

Prie pareiškimo A. A. pridėjo cheminių medžiagų sertifikato ir išankstinių sąskaitos vertimų, H. H. elektroninių laiškų ir jų vertimų, A. A. elektroninio laiško ir jo vertimo, Kauno apylinkės teismo 2015 m. balandžio 29 d. pranešimo dėl atsiliepimų į pareiškimą ieškinį pateikimo ir priedų (2015 m. balandžio 29 d. Kauno apylinkės teismo nutarties civilinėje byloje Nr. XXX, 2015 m. balandžio 24 d. ieškinio, 2014 m. birželio 6 d. sutarčių, 2014 m. birželio 16 d. nurodymo pervesti įmokėtus grynuosius pinigus, 2014 m. birželio 16 d., 2014 m. birželio 27 d. mokėjimo nurodymų, 2014 m. birželio 16 d., 2014 m. birželio 26 d. tarptautinių mokėjimų pavedimų) kopijas.

2015 m. liepos 2 d. raštu Nr. XXX buvo kreiptasi į Kauno apylinkės teismą klausiant apie tai, koks sprendimas priimtas civilinėje byloje Nr. XXX.

2015 m. liepos 3 d. gautas atsakymas raštu Nr. XXX, kuriame nurodyta, kad civilinėje byloje Nr. XXX procesinis sprendimas nepriimtas, o 2015 m. liepos 1 d. parengiamojo teismo posėdžio metu buvo pereita į bylos nagrinėjimą iš esmės kitame teismo posėdyje, kuris paskirtas 2015 m. rugsėjo 21 dieną.

Ikiteisminį tyrimą atsisakytina pradėti dėl šių priežasčių:

1. Dėl sukčiavimo

Lietuvos Respublikos BK 182 straipsnyje numatyta nusikalstama veika – sukčiavimas – gali būti padaroma tik apgaule. Teismų praktikoje išaiškinta, kad sukčiavimas nuo civilinės teisės pažeidimo paprastai atskiriamas pagal esminės apgaulės kriterijų, pagal kurį būtina nustatyti, kad apgaulė iš esmės nulėmė nukentėjusiojo apsisprendimą tapti jam nenaudingo turtingo sandorio dalyviu. Kaip papildomi argumentai atskiriant šiuos skirtingus teisės pažeidimus taip pat taikytini: kreditoriaus teisinės padėties pasunkinimo kriterijus (kai dėl skolininko veiksmų kreditoriui iš esmės sunkiau atkurti pažeistas teises civilinėmis teisinėmis priemonėmis) ir nukentėjusiojo atidaus ir rūpestingo elgesio kriterijus. Vadovaujantis pastaruoju kriterijumi, apgaulė turi atitikti bent minimalų protingo nukentėjusiojo elgesio lygį. Todėl byloje, kuriose

kyla baudžiamosios ir civilinės atsakomybės atribojimo problema, nenustatčius šių kriterijų, prioritetas suteiktinas civilinėms teisių atkūrimo priemonėms (kasacinė nutartis baudžiamojoje byloje Nr. XXX). Pareiškėjo nurodomos aplinkybės – tai, kad jis pats, žinodamas sandorio esmę, sutiko ir pasirašė 2014 m. birželio 12 d. sutartis su R. Ž. ir H. M. dėl kompozicinių plokščių pirkimo Kinijoje, taip pat prie pareiškimo pridėtų sutarčių kopijos patvirtina, kad jis tokiu būdu elgėsi neatidžiai ir nerūpestingai. Šiuo metu dėl pareiškime nurodytų aplinkybių Kauno apylinkės teisme vyksta civilinis procesas byloje Nr. XXX. Remiantis tuo, kas išdėstyta, darytina išvada, kad R. B. veiksmuose nėra nusikalstamos veikos, numatytos BK 182 str., požymių.

2. Dėl neteisėto disponavimo pirmos kategorijos narkotinių ar psichotropinių medžiagų pirtakais (prekursoriais)

BK 266 straipsnyje numatyta nusikalstama veika – neteisėtas pirmos kategorijos narkotinių ar psichotropinių medžiagų pirtakų (prekursorių) gaminimas, įgijimas, laikymas, gabenimas, siuntimas, pardavimas arba kitoks realizavimas gali būti padaromas bent vienu iš išvardytų alternatyvių veiksmų. Pareiškėjo nurodytos aplinkybės – tai, kad paaiškėjus, jog R. B. Kinijoje planuota įgyti cheminę medžiaga, galbūt pirmos kategorijos narkotinių ar psichotropinių medžiagų pirtakas (prekursorius), į Lietuvą gali būti pateikta tik pateikus Kinijos muitinei licenciją Lietuvos Respublikos įmonės, kuriai leidžiama importuoti chemines medžiagas, ir R. B. prašymas, kad A. A. įtikintų Kinijos pilietį už jau pervestus pinigus pateikti aliuminio kompozicinių plokščių, patvirtina, kad nė viena iš BK 266 str. 1 d. dispozicijoje nurodytų alternatyvių veiksmų nebuvo padaryta.

Remiantis išdėstytais argumentais darytina išvada, kad R. B. veiksmuose nėra nusikalstamos veikos, numatytos BK 266 str., požymių.

Atsižvelgdamas į išdėstytas aplinkybes ir vadovaudamasis BPK 1 ir 2 str., 3 str. 1 d. 1 p., 30 ir 35 str., 168 str. 2 d., nutaria:

atsisakyti pradėti ikiteisminį tyrimą.

Veika, dėl kurios atsisakyta pradėti ikiteisminį tyrimą

Dėl nusikalstamų veikų – sukčiavimo, numatyto BK 182 str., ir neteisėto disponavimo pirmos kategorijos narkotinių ar psichotropinių medžiagų pirtakais (prekursoriais), numatyto BK 266 str., nes nepadarytos veikos, turinčios nusikaltimo ar baudžiamojo nusižengimo požymių.

Nustatytas administracinis teisės pažeidimas ar kituose teisės aktuose numatytas nusižengimas

(pažeidimo ar nusižengimo aprašas, kvalifikavimas)

Nustatyto administracinio ar kito teisės pažeidimo medžiagą nutarta perduoti	(įstaigos, kuriai perduodama kito teisės pažeidimo medžiaga, pavadinimas)
Nutarimo nuorašą nutarta išsiųsti	A. A.
Vadovaujantis BPK 168 str. 4 d., ikiteisminio tyrimo pareigūno nutarimas atsisakyti pradėti ikiteisminį tyrimą per septynias darbo dienas gali būti skundžiamas prokurorui, o prokuroro nutarimas – ikiteisminio tyrimo teisėjui. Jeigu prokuroras nepanaikina nutarimo atsisakyti pradėti ikiteisminį tyrimą, jo sprendimas gali būti skundžiamas ikiteisminio tyrimo teisėjui.	
Nutarimą priėmė	Kauno apskrities VPK KP ONTV 4-ojo skyriaus vyresnioji tyrėja I. S.

Literatūra

Ikiteisminio tyrimo pradėjimą ir registravimo tvarką reglamentuojantys teisės aktai

1. Lietuvos Respublikos baudžiamojo proceso kodeksas. *Valstybės žinios*, 2000, Nr. 89-2741; 2002, Nr. 37-1341.
2. Lietuvos Respublikos baudžiamojo proceso kodekso papildymo ir pakeitimo įstatymai: *Valstybės žinios*, Nr. 89-2741, 2004; Nr. 171-6307, 2006; Nr. 141-5402, 2007; Nr. 81-3312, 2010; Nr. 113-5742, 2011; Nr. 81-3965, 2013; Nr. 75-3769, TAR, 2014; Nr. 2014-09152, TAR, 2015; Nr. 2015-11213, TAR, 2015; Nr. 2015-20993.
3. Lietuvos Respublikos baudžiamasis kodeksas. *Valstybės žinios*, 2000, Nr. 89-2741.
4. Lietuvos Respublikos administracinių nusižengimų kodeksas. TAR, 2015-07-10, Nr. 11216.
5. Lietuvos Respublikos valstybės tarnybos įstatymas. *Valstybės žinios*, 1999, Nr. 66-2130.
6. Lietuvos Respublikos vidaus tarnybos statuto pakeitimo įstatymas. TAR, 2015, Nr. 10814.
7. Lietuvos Respublikos viešojo administravimo įstatymas. *Valstybės žinios*, 1999, Nr. 60-1945.
8. Lietuvos Respublikos teisėkūros pagrindų įstatymas. *Valstybės žinios*, 2012, Nr. 110-5564.
9. Lietuvos Respublikos teisės gauti informaciją iš valstybės ir savivaldybių įstaigų įstatymas. *Valstybės žinios*, 2000, Nr. 10-236.
10. Lietuvos Respublikos dokumentų ir archyvų įstatymas. *Valstybės žinios*, 1995, Nr. 107-2389.
11. Lietuvos Respublikos elektroninio parašo įstatymas. *Valstybės žinios*, 2000,

- Nr. 61–1827.
12. Lietuvos Respublikos žmogaus mirties nustatymo ir kritinių būklių įstatymas. *Valstybės žinios*, 2002, Nr. 43-1601.
 13. Lietuvos Respublikos Vyriausybės 2007 m. rugpjūčio 22 d. nutarimas Nr. 875 „Dėl Asmenų prašymų nagrinėjimo ir jų aptarnavimo viešojo administravimo institucijose, įstaigose ir kituose viešojo administravimo subjektuose taisyklių patvirtinimo“. *Valstybės žinios*, 2007, Nr. 94-3779.
 14. Lietuvos Respublikos generalinio prokuroro 2014 m. birželio 30 d. įsakymas Nr. I-133 „Dėl Lietuvos Respublikos generalinio prokuroro 2008 m. rugpjūčio 11 d. įsakymo Nr. I-110 „Dėl Rekomendacijų dėl ikiteisminio tyrimo pradžios ir jos registravimo tvarkos“ pakeitimo patvirtintų Rekomendacijų dėl ikiteisminio tyrimo pradžios ir jos registravimo tvarkos. TAR, 2014-07-01, Nr. 9479.
 15. Lietuvos Respublikos generalinio prokuroro 2017 m. sausio 23 d. įsakymas Nr. I-15 „Dėl Lietuvos Respublikos generalinio prokuroro 2008 m. rugpjūčio 11 d. įsakymo Nr. I-110 „Dėl rekomendacijų dėl ikiteisminio tyrimo pradžios ir jos registravimo tvarkos patvirtinimo“ pakeitimo“. TAR, 2017-01-23, Nr. 1283.
 16. Lietuvos Respublikos generalinio prokuroro 2015 m. birželio 2 d. įsakymas Nr. I-139 „Dėl ikiteisminio tyrimo organizavimo ir vadovavimo jam“. TAR, 2015-06-02, Nr. 8629.
 17. Lietuvos Respublikos generalinio prokuroro 2004 m. vasario 25 d. įsakymas Nr. I-40 „Rekomendacijos dėl nusikalstamų veikų, padarytų laivuose tolimojo plaukiojimo metu, ikiteisminio tyrimo“. *Valstybės žinios*, 2004, Nr. 33-1094.
 18. Lietuvos Respublikos generalinio prokuroro 2011 m. lapkričio 10 d. įsakymas Nr. I-48 „Dėl ikiteisminio tyrimo duomenų skelbimo rekomendacijų patvirtinimo“. *Valstybės žinios*, 2011, Nr. 20-1020.
 19. Lietuvos Respublikos generalinio prokuroro 2014 m. sausio 31 d. įsakymas Nr. I-31 „Dėl rekomendacijų dėl viešojo intereso gynimo patvirtinimo“. TAR, 2014-01-31, Nr. 778.
 20. Lietuvos Respublikos generalinio prokuroro 2014 m. spalio 3 d. įsakymas Nr. I-198 „Dėl Lietuvos Respublikos generalinio prokuroro 2008 m. sausio 3 d. įsakymo Nr. I-3 Dėl asmenų aptarnavimo Lietuvos Respublikos prokuratūroje tvarkos aprašo patvirtinimo pakeitimo“. TAR, 2014-10-06, Nr. 13720.
 21. Lietuvos Respublikos generalinio prokuroro 2014 m. gruodžio 29 d. įsakymas Nr. I-288 „Dėl baudžiamojo proceso dokumentų formų patvirtinimo“. TAR, 2014-12-30, Nr. 20897.
 22. Lietuvos Respublikos generalinio prokuroro 2015 m. balandžio 29 d. įsakymas Nr. I-108 „Dėl Lietuvos Respublikos generalinio prokuroro 2014 m. gruodžio 29 d. įsakymo Nr. I-288 „Dėl baudžiamojo proceso dokumentų formų patvirtinimo pakeitimo“. TAR, 2015-04-29, Nr. 6509.

23. Lietuvos Respublikos generalinio prokuroro 2015 m. gegužės 13 d. įsakymas Nr. I-117 „Dėl Lietuvos Respublikos generalinio prokuroro 2014 m. gruodžio 29 d. įsakymo Nr. I-288 „Dėl baudžiamojo proceso dokumentų formų patvirtinimo pakeitimo“. TAR, 2015-05-14, Nr. 7309.
24. Lietuvos Respublikos generalinio prokuroro 2016 m. sausio 27 d. įsakymas Nr. I-25 „Dėl Lietuvos Respublikos generalinio prokuroro 2014 m. gruodžio 29 d. įsakymo Nr. I-288 „Dėl baudžiamojo proceso dokumentų formų patvirtinimo pakeitimo“. TAR, 2016-01-28, Nr. 1712.
25. Lietuvos Respublikos generalinio prokuroro 2016 m. gegužės 16 d. įsakymas Nr. I-121 „Dėl Lietuvos Respublikos generalinio prokuroro 2014 m. gruodžio 29 d. įsakymo Nr. I-288 „Dėl baudžiamojo proceso dokumentų formų patvirtinimo pakeitimo“. TAR, 2016-05-17, Nr. 13094.
26. Lietuvos Respublikos generalinio prokuroro 2014 m. gruodžio 23 d. įsakymas Nr. I-284 „Dėl Lietuvos Respublikos generalinio prokuroro 2012 m. spalio 30 d. įsakymo Nr. I-318 „Dėl rekomendacijų dėl prokurorų specializacijos baudžiamajame procese ir ikiteisminių tyrimų paskirstymo prokurorams patvirtinimo pakeitimo“. TAR, 2014-12-29, Nr. 20770.
27. Lietuvos Respublikos generalinio prokuroro 2011 m. liepos 28 d. raštas Nr. 17.2-14433.
28. Lietuvos Respublikos generalinio prokuroro 2012 m. kovo 13 d. aiškinamasis raštas Nr. 17.2-5839 „Dėl Lietuvos Respublikos baudžiamojo proceso kodekso 409 straipsnio taikymo esant pradėtam ikiteisminiam tyrimui dėl smurtu artimoje aplinkoje įvykdytų nusikalstamų veikų“.
29. Lietuvos Respublikos generalinio prokuroro 2013 m. spalio 29 d. aiškinamasis raštas Nr. 17.9- 3471 „Dėl prokuroro teisės inicijuoti administracinio teisės pažeidimo bylą“.
30. Lietuvos Respublikos vidaus reikalų ministro ir Lietuvos Respublikos generalinio prokuroro 2016 m. sausio 29 d. įsakymas Nr. 10-67/I-31 „Dėl baudžiamosios bylos duomenų tvarkymo elektronine forma ikiteisminio tyrimo metu tvarkos aprašo patvirtinimo“. TAR, 2016-02-01, Nr. 1954.
31. Lietuvos Respublikos generalinio prokuroro ir Lietuvos Respublikos generalinio komisaro 2014 m. gruodžio 8 d. įsakymas Nr. I-270/5-V-106 „Dėl policijoje atliekamų ikiteisminių tyrimų prioritetų nustatymo aprašo patvirtinimo“.
32. Lietuvos Respublikos vidaus reikalų ministro 2004 m. kovo 12 d. įsakymas Nr. 1V-68 „Dėl nutrauktų baudžiamųjų bylų ir baudžiamųjų bylų, kuriose nutrauktas ikiteisminis tyrimas saugojimo, naudojimo ir naikinimo instrukcijos bei baudžiamųjų bylų, kuriose nutrauktas ikiteisminis tyrimas, saugojimo terminų rodyklės patvirtinimo“. *Valstybės žinios*, 2004, Nr. 52-1738.
33. Lietuvos Respublikos vidaus reikalų ministro 2016 m. spalio 31 d. įsakymas Nr. 1V-776 „Dėl nusikalstamų veikų žinybinio registro duomenų tvarkymo taisyklių patvirtinimo“. TAR 2016-11-05, Nr. 25974.

34. Lietuvos Respublikos vidaus reikalų ministro 2016 m. spalio 25 d. įsakymas Nr. V-758 „Dėl Lietuvos Respublikos vidaus reikalų ministro 2003-06-30 įsakymo Nr. 1V-264 „Dėl nusikalstamų veikų žinybinio registro pagrindinių statistinių rodiklių formavimo taisyklių patvirtinimo pakeitimo“ [interaktyvus, žiūrėta 2016-08-17]. Prieiga per internetą: <https://www.e-tar.lt/rs/legalact/eeaaa2309a7511e69ad4c8713b612d0f/format/OO3_ODT/>.
35. Lietuvos policijos generalinio komisaro 2003 m. gegužės 15 d. įsakymas Nr. V-271 „Dėl informacijos apie nusikalstamą veiką, kitus teisės pažeidimus ir įvykius registravimo bei tikrinimo“.
36. Lietuvos policijos generalinio komisaro 2004 m. rugpjūčio 19 d. įsakymas Nr. V-401 „Dėl gyventojų pranešimų, gautų policijos departamento prie vidaus reikalų ministerijos pasitikėjimo telefonu, registravimo ir nagrinėjimo taisyklių patvirtinimo“.
37. Lietuvos policijos generalinio komisaro 2004 m. gruodžio 27 d. įsakymas Nr. V-605 „Dėl policijos departamento prie Lietuvos Respublikos vidaus reikalų ministerijos padalinių ir policijos įstaigų identifikavimo kodų sąrašo patvirtinimo“.
38. Lietuvos policijos generalinio komisaro 2005 m. lapkričio 17 d. įsakymas Nr. 5-V-734 „Dėl atspirašymo už neteisėtus sprendimus ir veiksmus“.
39. Lietuvos policijos generalinio komisaro 2011 m. birželio 23 d. įsakymas Nr. 5-V-573 „Dėl Lietuvos policijos generalinio komisaro 2005 m. lapkričio 30 d. įsakymo Nr. 5-V-766 „Dėl policijos registruojamų įvykių registro steigimo“ pakeitimo“. *Valstybės žinios*, 2011-06-30, Nr. 79-3891.
40. Lietuvos policijos generalinio komisaro 2016 m. sausio 29 d. įsakymas Nr. 5-V-80 Dėl Lietuvos policijos generalinio komisaro 2007 m. gruodžio 27 d. įsakymo Nr. 5-V-850 „Dėl Policijos registruojamų įvykių registro duomenų tvarkymo taisyklių patvirtinimo“ pakeitimo. TAR, 2016-02-02, Nr. 2119.
41. Lietuvos policijos generalinio komisaro 2014 m. balandžio 14 d. įsakymas Nr. 5-V-346 „Dėl pranešimų policijai, teikiamų elektroniniu būdu, duomenų tvarkymo taisyklių patvirtinimo“. TAR, 2014-04-16, Nr. 4505.
42. Lietuvos policijos generalinio komisaro 2008 m. balandžio 29 d. įsakymas Nr. 5-V-218 „Dėl asmenų aptarnavimo Policijos departamente prie Lietuvos Respublikos vidaus reikalų ministerijos taisyklių patvirtinimo“. Pakeitimai: 2008 m. spalio 31 d. įsakymas Nr. 5-V-658; 2010 m. sausio 25 d. įsakymas Nr. 5-V-79; 2011 m. spalio 4 d. įsakymas Nr. 5-V-878; 2013 m. sausio 24 d. įsakymas Nr. 5-V-60.
43. Lietuvos Respublikos generalinio prokuroro ir Lietuvos Respublikos generalinio komisaro 2014 m. gruodžio 8 d. įsakymo Nr. I-270/5-V-106 „Dėl policijoje atliekamų ikiteisminių tyrimų prioritetų nustatymo aprašo patvirtinimo“.

44. Lietuvos vyriausiojo archyvaro 2012 m. birželio 22 d. įsakymas Nr. V-63 „Dėl valstybės ir savivaldybių institucijų, įstaigų, įmonių veiklos elektroninių dokumentų perdavimo į valstybės archyvus taisyklių patvirtinimo“. *Valstybės žinios*, 2012, Nr. 72-3767.
45. Lietuvos vyriausiojo archyvaro 2011 m. liepos 4 d. įsakymas Nr. V-118 „Dėl dokumentų tvarkymo ir apskaitos taisyklių patvirtinimo“. *Valstybės žinios*, 2011, Nr. 88-4230.
46. Lietuvos vyriausiojo archyvaro 2011 m. liepos 4 d. įsakymas Nr. V-117 „Dėl dokumentų rengimo taisyklių patvirtinimo“. *Valstybės žinios*, 2011, Nr. 88-4229.
47. Lietuvos vyriausiojo archyvaro 2013 m. rugsėjo 30 d. įsakymas Nr. V-53 „Dėl Lietuvos vyriausiojo archyvaro 2011 m. liepos 4 d. įsakymo Nr. V-117 „Dėl dokumentų rengimo taisyklių patvirtinimo“ pakeitimo“. *Valstybės žinios*, 2013, Nr. 105-5186.
48. Lietuvos vyriausiojo archyvaro 2016 m. birželio 16 d. įsakymas Nr. (1.3 E) VE-63 „Dėl oficialiųjų elektroninių dokumentų specifikacijų“. TAR, 2016-06-16, Nr. 17180.

Specialioji literatūra

1. BURDA, R. Ikteisminio tyrimo pradėjimas: dabartis ir perspektyva. *Jurisprudencija*, 2003, 49 (41): 149–156.
2. BURDA, R.; KLIUNKA, A. Patikslinamieji ikiteisminio tyrimo pradėjimo stadijos veiksmai. *Jurisprudencija*, 2005, 76 (68): 5–12.
3. BUČIŪNAS, G.; GRUODYTĖ, E. Ikteisminis tyrimas: procesiniai, kriminalistiniai ir praktiniai aspektai. Vilnius: VĮ Registrų centras, 2009.
4. GODA, G.; KAZLAUSKAS, M.; KUČONIS, P. Baudžiamojo proceso teisė. Vilnius: Teisinės informacijos centras, 2005, p. 305–311.
5. GODA, G.; KAZLAUSKAS, M.; KUČONIS, P.; RINKEVIČIUS, J.; JASAITIS, G.; MERKEVIČIUS, R. Lietuvos Respublikos baudžiamojo proceso kodekso komentaras. I tomas. Vilnius: Teisinės informacijos centras, 2003, p. 412–429.
6. GODA, G. Konstitucinė justicija ir baudžiamojo proceso teisės mokslas. *Teisė*, 2011, 78: 68–90.
7. JURKA, R.; RANDAKEVIČIENĖ, I.; JUZUKONIS, S. Baudžiamojo proceso dalyviai. Metodinė mokomoji priemonė. Vilnius: Industrus, 2009.
8. KUČONIS, P. Ikteisminio tyrimo pradėjimo ir atsisakymo jį pradėti teisinio reguliavimo probleminiai aspektai. Iš: *Nepriklausomos Lietuvos teisė: praeitis, dabartis ir ateitis: recenzuotų mokslinių straipsnių rinkinys Liber Amicorum profesorius Jonui Prapiesčiui*. Vilnius: Vilniaus universiteto Teisės fakulteto Alumni draugija, 2012, p. 454–481.

9. KUCONIS, P. Apskundimo ikiteisminio tyrimo metu teisinis reguliavimas. Iš: *Lietuvos Respublikos baudžiamojo proceso kodeksui – 10 metų: recenzuotų mokslinių straipsnių, skirtų Lietuvos ir užsienio šalių baudžiamojo proceso, baudžiamosios teisės ir kriminalistikos aktualijoms ir problematikai, rinkinys*. Vilnius: UAB „Vilniaus panda“, 2012, p. 65–96.
10. KUCONIS, P. Konstituciniai apskundimo ikiteisminio tyrimo metu pagrindai. Iš: *Globalizacijos iššūkiai baudžiamajai justicijai: recenzuotų mokslinių straipsnių baudžiamosios teisės, bausmių vykdymo ir baudžiamojo proceso klausimais rinkinys*. Vilnius: Registrų centras, 2014, p. 273–295.
11. KUKLIANSKIS, S. Ikiteisminio tyrimo teoriniai pagrindai. *Jurisprudencija*, 2005, 75(67): 7–15.
12. Baudžiamoji justicija ir verslas. Recenzuotų mokslinių straipsnių baudžiamosios teisės ir baudžiamojo proceso klausimais rinkinys. Vilnius, 2016, p. 295–475.

Lietuvos Respublikos teismų praktika

1. Lietuvos Respublikos Konstitucinio Teismo 2006 m. sausio 16 d. nutarimas. *Valstybės žinios*, 2006, Nr. 7-254.
2. Lietuvos Respublikos Konstitucinio Teismo 2006 m. birželio 15 d. nutarimas. *Valstybės žinios*, 2006, Nr. 68-2514.
3. Lietuvos Aukščiausiojo Teismo biuletenis. *Teismų praktika*, Vilnius: 2004, Nr. 21, p. 110–113.
4. Lietuvos Aukščiausiojo Teismo biuletenis. *Teismų praktika*, Vilnius: 2004, Nr. 22, p. 156–159.
5. Lietuvos Aukščiausiojo Teismo biuletenis. *Teismų praktika*, Vilnius: 2007, Nr. 26, p. 262–266.
6. Lietuvos Aukščiausiojo Teismo biuletenis. *Teismų praktika*, Nr. 37 [interaktyvus, žiūrėta 2016-08-19]. Prieiga per internetą: <http://www2.lat.lt/lat_web_test/4_tpbiuleteniai/senos/nutartis.aspx?id=35044>.
7. Lietuvos Aukščiausiojo Teismo nutartis baudžiamojoje byloje Nr. 2K-7-371/2011.
8. Lietuvos Aukščiausiojo Teismo nutartis baudžiamojoje byloje Nr. 2K-P-444/2011. Aplinkybės, dėl kurių baudžiamasis procesas negalimas (BPK 3 str.).
9. Lietuvos Aukščiausiojo Teismo nutartis baudžiamojoje byloje Nr. 2K-26/2014. Ikiteisminio tyrimo pradžia tik pagal nukentėjusiojo skundą ar jo teisėto atstovo pareiškimą, ar prokuroro reikalavimą (BPK 167 str.).
10. Baudžiamojo proceso kodekso normų, nustatančių aplinkybes, dėl kurių baudžiamasis procesas negalimas, taikymo teismų praktikoje apžvalga [interaktyvus, žiūrėta 2016-08-27]. Prieiga per internetą: <http://www2.lat.lt/lat_web_test/4_tpbiuleteniai/senos/nutartis.aspx?id=34844>.

11. Lietuvos Aukščiausiojo Teismo aktuali praktika baudžiamosiose bylose iki 2015 m. [interaktyvus, žiūrėta 2016-08-27]. Prieiga per internetą: <<http://www.lat.lt/lt/teismu-praktika/lat-praktika/aktuali-praktika-iki-2015.html>>.
12. Lietuvos Aukščiausiojo Teismo aktuali praktika baudžiamosiose bylose nuo 2015 m. [interaktyvus, žiūrėta 2016-08-28]. <<http://www.lat.lt/lt/teismu-praktika/lat-praktika/aktuali-praktika-nuo-2015.html>>.
13. Lietuvos vyriausiojo administracinio teismo 2015 m. sausio 26 d. nutartis administracinėje byloje Nr. el-8-552/2015.

/II/ *skyrius*

Duomenų rinkimo būdai

Šiame skyriuje trumpai apžvelgiami duomenų rinkimo atliekant ikiteisminį tyrimą būdai, aptariama rinkimo eiga ir rezultatai, fiksuojami proceso dokumentuose – proceso dalyvių (įtariamųjų, liudytojų) apklausos, akistatos, apžiūros, parodymų patikrinimo protokoluose, užduotyse specialistui atlikti objektų tyrimą, specialisto išvadose, ekspertizės aktuose, kratos protokoluose ir kt.

Visi ikiteisminio tyrimo veiksmai atliekant ikiteisminį tyrimą **privato būti fiksuojami** pildant Lietuvos Respublikos generalinio prokuroro įsakymu patvirtintus proceso dokumentų blankus:

1. Lietuvos Respublikos generalinio prokuroro 2014 m. gruodžio 29 d. įsakymas Nr. I-288 „Dėl baudžiamojo proceso dokumentų formų patvirtinimo“ (TAR, 2014-12-30, Nr. 20897).
2. Lietuvos Respublikos generalinio prokuroro 2015 m. balandžio 29 d. įsakymas Nr. I-108 „Dėl Lietuvos Respublikos generalinio prokuroro 2014 m. gruodžio 29 d. įsakymo Nr. I-288 „Dėl baudžiamojo proceso dokumentų formų patvirtinimo“ pakeitimo“ (TAR, 2015-04-29, Nr. 6509).
3. Lietuvos Respublikos generalinio prokuroro 2015 m. gegužės 13 d. įsakymas Nr. I-117 „Dėl Lietuvos Respublikos generalinio prokuroro 2014 m. gruodžio 29 d. įsakymo Nr. I-288 „Dėl baudžiamojo proceso dokumentų formų patvirtinimo“ pakeitimo“ (TAR, 2015-05-14, Nr. 7309).
4. Lietuvos Respublikos generalinio prokuroro 2016 m. sausio 27 d. įsakymas Nr. I-25 „Dėl Lietuvos Respublikos generalinio prokuroro 2014 m. gruodžio 29 d. įsakymo Nr. I-288 „Dėl baudžiamojo proceso dokumentų formų patvirtinimo“ pakeitimo“ (TAR, 2016-01-28, Nr. 1712).
5. Lietuvos Respublikos generalinio prokuroro 2016 m. gegužės 16 d. įsakymas Nr. I-121 „Dėl Lietuvos Respublikos generalinio prokuroro 2014 m. gruodžio 29 d. įsakymo Nr. I-288 „Dėl baudžiamojo proceso dokumentų formų patvirtinimo“ pakeitimo“ (TAR, 2016-05-17, Nr. 13094).

Proceso dokumentų blankų formų pavyzdžiai yra pateikti Generalinės prokuratūros interneto svetainėje adresu: <http://www.prokuraturos.lt/lt/pareigunams/aktuali-teisine-informacija/procesiniu-dokumentu-formos/76>.

Visus duomenų rinkimo proceso dokumentus pagal pobūdį sąlygiškai galima skirstyti į septynias grupes:

- apklauso protokolai;
- apžiūros protokolai;
- parodymų patikrinimo protokolai;
- objektų tyrimo dokumentai;
- daiktų ir dokumentų, turinčių reikšmės nusikalstamai veikai tirti ir nagrinėti, išreikalavimo ir savanoriško pateikimo protokolai;
- procesinių prievartos (tarp jų ir kardomųjų) priemonių paskyrimo ir taikymo dokumentai (nutarimai, prašymai, nutartys ir kt.);
- organizaciniai raštai (pavyzdžiui, raštas dėl konvojavimo).

1. Apklauso rūšys ir apklauso fiksavimo proceso dokumentai

Nebūtina sakyti visą tiesą, bet būtina kalbėti tik tiesą.

Ž. Renaras

Be apklauso ikiteisminis tyrimas yra neįmanomas. Apklausa laikytinas toks tyrimo veiksmas, kuriuo ikiteisminio tyrimo pareigūnas, prokuroras, ikiteisminio tyrimo teisėjas ir kiti proceso dalyviai bendraudami žodžiu ir laikydamiesi Baudžiamojo proceso įstatymu nustatytos tvarkos gauna informacijos apie tiriamąjį įvykį. Kiekvienos apklauso metu, neatsižvelgiant į apklauso asmens procesinį statusą ikiteisminio tyrimo medžiagoje, siekiama gauti atsakymus į šiuos pagrindinius klausimus: kas, kaip, ką, kur, kada?

Toliau išsamiau aptariamos apklauso rūšys: įtariamojo apklausa, liudytojo ir nukentėjusiojo apklausa, akistata.

1.1. Įtariamojo apklausa

Įtariamojo apklausa kriminalistikoje skirstoma į keturis etapus:

- pasirengimas;
- laisvas pasakojimas;
- klausimų pateikimas ir atsakymai;
- procesinis gautųjų parodymų įforminimas.

Kai kurie kriminalistai antrąjį ir trečiąjį etapus sujungia į apklauso eigą ir skiria papildomų rezultatų analizės ir įvertinimo etapą. Pasirengus

pirmajam apklausos etapui, galima pasiekti tikslą – gauti teisingus ir išsamius įtariamojo parodymus. Norint tinkamai atlikti apklausą, svarbu iš anksto numatyti jos etapus, modelius ir nuspręsti, kokius parengiamuosius veiksmus tikslinga atlikti.

Kriminalistikos literatūroje nurodomi pasirengimo įtariamojo apklausai procedūros komponentai:

- **nustatomas apklausos dalykas.** Siekiant nustatyti aplinkybes, dėl kurių reikia gauti parodymus, analizuojami ikiteisminio tyrimo byloje esantys duomenys, kitokio pobūdžio turima informacija, atitinkami BK straipsniai, numatantys baudžiamąją atsakomybę už nusikalstamą veiką. Įtariamasis turi būti apklaustas dėl visų jam pareikšto įtariamojo aplinkybių, be to, turi būti tiriami per ankstesnes įtariamojo apklausas gauti duomenys ir kiti byloje esantys duomenys (pavyzdžiui, apžiūros protokolai);
- **parengiami klausimai, kuriems suformuluoti reikia specialiųjų žinių.** Jei įtariamąjį norima apklausti dėl tam tikrų aplinkybių, kurioms vertinti reikia specialiųjų žinių, būtina susipažinti su specialiąja literatūra, konsultuotis su reikiamų sričių specialistais (pavyzdžiui, technikos, meno, verslo) arba juos kviešti į apklausą (BPK 180 str.);
- **tiriama informacija apie įtariamojo asmens tapatybę.** Numatant įtariamojo elgesį apklausos metu, rekomenduojama surinkti ir išanalizuoti informaciją apie jo asmenybę – charakterio bruožus, psichikos ypatybes, gyvenimo būdą, pomėgius, moralines savybes, išsilavinimą, nusikalstamą patirtį ir kt. Ikiteisminio tyrimo metu, prieš surašant kaltinamąjį aktą (ar iki kito procesinio sprendimo, užbaigiančio ikiteisminio tyrimo stadiją), renkami įtariamąjį apibūdinantys duomenys iš gydymo įstaigų, darbovietės, mokyimosi įstaigų, kitų institucijų apie priklausomybes, ligas, teistumą ir pan. Nusprendžiama, kokiems asmenims būtina ar tikslinga dalyvauti įtariamojo apklausose;
- **parengiamos techninės priemonės, daiktai, dokumentai,** kurių gali prireikti apklausos metu;
- **nustatomas apklausų eiliškumas,** jei reikia apklausti kelis įtariamuosius. Pirmiau turėtų būti planuojama apklausti tą įtariamąjį, kuris gali suteikti daugiausia teisingos informacijos apie nusikalstamą veiką ir kitus įtariamuosius;
- **sukuriama apklausai atlikti palanki aplinka;**

- **sudaromas apklausos planas**, kuriame numatoma, apie kokias aplinkybes turi būti klausiamas įtariamasis, kokie taktiniai apklausos būdai taikytini, kokie klausimai ir kokia tvarka pateiktini. Gali būti sudaromas žodinis arba rašytinis įtariamojo apklausos planas. Atsižvelgiant į tai, kad įtariamojo apklausos metu gali būti netikėtumų, rekomenduojama sudaryti kelis plano variantus apklausos taktikai pakeisti. Ypač atidžiai turi būti parengiami klausimai įtariamajam.

Pirmiausia rekomenduojama apklausti įtariamąjį:

- a) iš kurio tikimasi gauti teisingus parodymus, kuris teigiamai apibūdinamas ir nėra bendravęs su ikiteisminio tyrimo subjektais;
- b) kuris atliko šalutinę funkciją darant nusikalstamą veiką;
- c) kuriam gresia švelnesnė baudžiamoji atsakomybė;
- a) apie kurio dalyvavimą tiriamoje nusikalstamoje veikoje turima užtektinai duomenų;
- b) kurio funkcija grupėje yra opozicinė ir kuris konfliktuoja su kitais įtariamaisiais;
- c) kuris gali suteikti duomenų apie kitus įtariamuosius, jų nusikalstamus ryšius ir pan.

Šio proceso veiksmo metu turi būti vengiama veiksmų, galinčių atitraukti įtariamojo ir apklausą atliekančio pareigūno dėmesį nuo apklausos, kliudančių jiems susikaupti, pavyzdžiui, telefono skambučių, pašalinių asmenų įėjimo į patalpą, kurioje vyksta apklausa, ir pan.

Klausimai įtariamajam gali būti:

- pagrindiniai, kuriuos užduodant siekiama išaiškinti visą apklausos dalyką;
- tikslinamieji, skirti patikslinti ir konkretinti tam tikras aplinkybes, detales;
- primenamieji, skirti padėti atsiminti pamirštą informaciją;
- papildomieji, skirti praleistoms laisvo pasakojimo aplinkybėms papildyti;
- kontroliniai, skirti informacijos šaltiniams nustatyti ir melui aptikti.

Draudžiami menamieji klausimai, kurių formuluotė netiesiogiai leidžia numanyti atsakymą (pavyzdžiui: „Ar 2016 m. spalio 22 d. apie 15 val. buvote Kaune prie indų restorano X Vilniaus gatvėje?“).

Būtina pasirengti kiekvienai įtariamojo apklausai. Kiekvienu atveju nustatoma apklausos vieta, laikas, numatoma, dėl kokių aplinkybių įtariamasis turi būti apklaustas. Papildomi veiksmai gali būti suplanuojami pagal tiriamos nusikalstamos veikos pobūdį, tyrimo situaciją, įtariamojo asmenybę, apklausą atliekančio pareigūno kvalifikaciją ir kt.

BPK 189 straipsnio 3 dalyje nustatyta, kokiais pagrindais prokuroras gali prašyti ikiteisminio tyrimo teisėjo apklausti įtariamąjį. Labiausiai tai rekomenduotina tiriant sunkius ar labai sunkius nusikaltimus; kai nusikaltime dalyvavo keli asmenys; tiriant nusikalstamas žmogaus seksualinio apsisprendimo laisvės ir neliečiamumui veikas; tiriant nusikalstamas veikas, kuriose nukentėjusieji yra nepilnamečiai, pavyzdžiui, prekybą žmonėmis.

Įtariamasis yra pagrindinis ikiteisminio tyrimo proceso dalyvis, todėl jo apklausai skiriama daugiausia dėmesio. Įtariamojo apklausa kriminalistikos doktrinoje klasifikuojama įvairiais pagrindais:

- pagal **apklausiamąjį amžių** skiriama suaugusio įtariamojo ir nemažai savitumą turinti nepilnamečio įtariamojo apklausa;
- pagal **eiliškumą ir apklausos dalyko apimtį** – pirminė apklausa (įtariamasis ikiteisminio tyrimo metu apklausiamas pirmą kartą); pakartotinė apklausa (įtariamasis apklausiamas dėl visų aplinkybių, dėl kurių jau buvo apklaustas, paaiškėjus, kad pirminiai parodymai neatitinka tikrovės); papildomoji apklausa (įtariamasis apklausiamas tik dėl tų nusikalstamų veikų tirti reikšmingų aplinkybių, kurios nebuvo išsiaiškintos pirminės apklausos metu);
- pagal **apklausos metu susiklosčiusią situaciją** apklausa gali vykti konfliktinės ir nekonfliktinės būklės aplinkybėmis;
- pagal **ši proceso veiksmą atliekantį subjektą** – ikiteisminio tyrimo pareigūno, prokuroro ir ikiteisminio tyrimo teisėjo atliekamos apklausos.

Kai kurios minėtosios klasifikacijos rūšys yra tik kriminalistinės (į tai atsižvelgiama parenkant taktinius apklausos būdus), kitos – ir baudžiamosios procesinės reikšmės.

Lietuvos Respublikos baudžiamąjo proceso įstatyme numatyti nepilnamečio įtariamojo apklausos ypatumai, atskirai reglamentuojama ikiteisminio tyrimo teisėjo atliekama įtariamojo apklausa, praktikoje labiau sietina su įtariamojo prisipažinimu padarius nusikalstamą veiką, dėl kurios padarymo jam buvo įteiktas pranešimas apie įtarimą.

Įtariamojo parodymų davimas ikiteisminio tyrimo teisėjui yra jo parodymų įrodomosios galios procesinio įtvirtinimo būdas. Baudžia-

mąją bylą perdavus į teismą teisminiam nagrinėjimui, kaltinamasis privalo atvykti į teismą. Jo, kaip ir nukentėjusiojo, liudytojo, parodymai gali būti perskaitomi teisiamaajame posėdyje BPK 276 straipsnio 1 dalies 1–3 punktuose numatytais atvejais: jei kaltinamasis vėliau proceso metu teisme nagrinėjant baudžiamąją bylą atsisako arba vengia duoti parodymus, taip pat kai pareiškia, kad neprisimena aplinkybių, dėl kurių anksčiau davė parodymus; duoda teisiamaajame posėdyje parodymus, kurie iš esmės skiriasi nuo parodymų, duotų ikiteisminio tyrimo metu ar pirmiau teisme, yra miręs arba nedalyvauja teisiamaajame posėdyje dėl svarbių priežasčių, o kaltinamojo nėra – dar ir šio kodekso 246 straipsnyje numatytais atvejais. BPK 246 straipsnio 1 dalyje numatyta, kad „<....> nagrinėti bylą kaltinamajam nedalyvaujant leidžiama tik tuo atveju, jeigu kaltinamasis yra ne Lietuvos Respublikos teritorijoje ir vengia atvykti į teismą“⁴³.

Keisti pirmiau byloje duotus parodymus ar atsisakyti juos duoti yra įtariamojo (kaltinamojo) teisė, bet ikiteisminio tyrimo teisėjui parodymus davęs asmuo turi suvokti galimus naudojimosi minėtąja teise padarinius, nes priimdamas nuosprendį teismas gali nuspręsti remtis parodymais, duotais ikiteisminio tyrimo teisėjui, o ne teisiamojo posėdžio metu teismui.

Kitaip yra vertinamas ikiteisminio tyrimo pareigūnui ar prokurorui duotų parodymų statusas. Jei kaltinamasis teisiamaajame posėdyje pareiškia, kad laikosi ikiteisminio tyrimo metu duotų parodymų, teismas tokius parodymus gali pripažinti įrodymais ir jais pagrįsti nuosprendį. Jei kaltinamasis atsisako ar vengia duoti parodymus, juos keičia arba nėra galimybės jo apklausti teismo nagrinėjimo metu, teismas negali konstatuoti, kad ikiteisminio tyrimo pareigūnui ar prokurorui duoti parodymai yra teisingi ir negali jais grįsti nuosprendžio. Kaltinamojo ikiteisminio tyrimo metu duoti parodymai perskaitomi, perklausomi, taip pat peržiūrimi tokių apklausų garso ir vaizdo įrašai. Tokio pobūdžio ikiteisminio tyrimo metu duoti parodymai gali būti naudojami kitiems byloje esantiems duomenims patikrinti, o apklausą ikiteisminio tyrimo metu atlikęs pareigūnas teisme gali būti apklaustas kaip liudytojas (BPK 276 str. 4 d.).

⁴³ Lietuvos Respublikos baudžiamojo proceso kodekso papildymo 9¹ straipsniu ir 188, 189, 246, 255, 256 straipsnių pakeitimo įstatymas. TAR, 2015-07-09, Nr. 11213.

Taigi ikiteisminio tyrimo pareigūnui ar prokurorui duoti parodymai analizuojami ir vertinami, formuoja teisėjo vidinį įsitikinimą, bet priimanant nuosprendį tiesioginės įrodomosios reikšmės neturi.

Įtariamojo apklausa – ikiteisminio tyrimo veiksmas, kurio metu ikiteisminio tyrimo pareigūnas, prokuroras ar ikiteisminio tyrimo teisėjas tiesiogiai gauna iš įtariamojo informacijos apie nusikalstamai veikai tirti ir nagrinėti reikšmingas aplinkybes ir šią informaciją fiksuoja laikydamasis Baudžiamojo proceso įstatymo nuostatų.

Nepilnamečių įtariamųjų apklausa

Apklauskos taktiką lemia įvairūs veiksniai, pavyzdžiui, duomenų apie tiriamojo įvykio (nusikalstamos veikos) aplinkybes kiekio, apklausiamojo asmens amžiaus, socialinės brandos ir pan. Kuo mažiau turima duomenų apie įvykio aplinkybes, tuo labiau ribojama apklausą atliekančio pareigūno iniciatyva. Procesinius ir taktinius **nepilnamečių įtariamųjų apklauskos** ypatumus lemia nevisiška tokių asmenų psichofizinė ir socialinė branda. Rengdamasis nepilnamečio įtariamojo apklausai ir ją atlikdamas, ikiteisminio tyrimo pareigūnas, prokuroras turi atsižvelgti į nepilnamečiui būdingas savybes: emocionalumą, elgesio nepastovumą, agresyvumą, polinkį fantazuoti, pasiduoti įtaigai ir savitaigai, mąstymo nebrandumą, gyvenimo patirties ir žinių stoką. Apklauskos metu ikiteisminio tyrimo pareigūnas, prokuroras, ikiteisminio tyrimo teisėjas privalo ne tik būti atidus klausytojas, perduotos informacijos fiksuotojas, bet ir mokėti suprasti žmogaus kūno kalbą. Juk ne viskas pasakoma balsu – reikšmingos yra apklausiamojo reakcijos, kūno kalba.

Prieš pradėdant nepilnamečio įtariamojo apklausą, privaloma atlikti tam tikrus veiksmus, užtikrinančius tinkamą tokio asmens teisių ir teisėtų interesų apsaugą. Siekiant apsaugoti nepilnamečio teises ir teisėtus interesus, Baudžiamojo proceso įstatyme numatytas būtinas gynėjo dalyvavimas nepilnamečio įtariamojo apklausoje (BPK 51 str. 1 d. 1 p.). Jaunas amžius ir gyvenimo patirties trūkumas lemia nepilnamečio įtariamojo negebėjimą savarankiškai veiksmingai įgyvendinti teisę į gynybą. Gynėjas suteikia nepilnamečiam įtariamajam reikiamą teisinę pagalbą, išaiškina ir padeda tiksliau suvokti jam pareikšto įtarimo esmę. Pažeidus gynėjo būtino dalyvavimo nepilnamečio įtariamojo apklausoje reikalavimą, šio proceso veiksmo metu gauti duomenys laikomi neturinčiais įrodomosios reikšmės, nes neatitinka įrodymui keliamo leistinumo reikalavimo.

BPK 50 straipsnio 2 dalyje išvardyti trys būdai, kaip gynėjas tampa proceso dalyviu, būtent: „Įtariamasis, kaltinamasis ir nuteistasis turi teisę pasirinkti ir pasikviesti sau tinkamą gynėją. Įtariamojo, kaltinamojo ar nuteistojo pavedimu gynėją gali pakviesti jų atstovai pagal įstatymą arba kiti asmenys, kuriems įtariamasis, kaltinamasis ar nuteistasis tai paveda.“

Nepilnamečio (iki 18 m.) įtariamojo apklausoje turi teisę dalyvauti jo atstovas pagal įstatymą – vienas iš tėvų, įtėvių, globėjų, rūpintojų arba įstaigos, kurios globoja ar rūpinasi įtariamuoju, įgaliotas asmuo. Atstovo įtraukimo į procesą tvarka, jo teisės ir pareigos reglamentuojamos BPK trečiajame skirsnyje „Atstovavimas“ (53–56 str.). Atstovo dalyvavimo nepilnamečio įtariamojo apklausoje tikslas gali būti dvejopas:

- 1) atstovas, kaip ir gynėjas, gina nepilnamečio interesus, padeda pasinaudoti įstatymo jam suteiktomis teisėmis;
- 2) atstovo dalyvavimas nepilnamečio įtariamojo apklausoje gali padėti tyrėjui ir įtariamajam užmegzti psichologinį ryšį, paskatinti nepilnamečių duoti teisingus parodymus.

Remiantis BPK 53 straipsnio 2 dalimi, „<...> atstovais pagal įstatymą gali būti nepilnamečio arba neveiksnaus įtariamojo, kaltinamojo, nuteistojo ir nukentėjusiojo tėvai, įtėviai, globėjai, rūpintojai arba įstaigos, kuri globoja ar rūpinasi įtariamuoju, kaltinamuoju, nuteistuoju ar nukentėjusiuoju, įgalioti asmenys“⁴⁴. Esant keliems atstovams, pirmenybė teiktina nepilnamečio tėvams. Apie tai kalbama Lietuvos Respublikos civilinio kodekso (toliau – CK) 3.165 straipsnio 1 dalyje, kurioje nurodoma, kad „<...> tėvai turi teisę ir pareigą auklėti savo vaikus ir yra atsakingi už savo vaikų auklėjimą ir vystymą, privalo rūpintis savo vaikų sveikata, jų dvasiniu ir moraliniu ugdymu. Tėvai atlikdami šias pareigas turi pirmumo teisę prieš kitus asmenis“⁴⁵. Ikiteisminio tyrimo metu būtina išsiaiškinti, ar nepilnamečio interesams gali tinkamai atstovauti tėvai, įtėviai, globėjai. Jei paaiškėja, kad tėvai negali tinkamai atstovauti, priimamas motyvuotas nutarimas atsisakyti leisti atstovui (tėvams) dalyvauti baudžiamajame procese ir kartu išsprendžiamas kito atstovo dalyvavimo procese klausimas. Pabrėžtina, kad įtariamojo atstovas pagal įstatymą pripažintinas ir civiliniu atsakovu. BPK 53 straipsnio 2 dalyje nurodoma, kad atstovas pagal įstatymą yra įstaiga, kuri globoja ir rūpi-

⁴⁴ *Ibid.*

⁴⁵ Lietuvos Respublikos civilinis kodeksas. *Valstybės žinios*, 2000-09-06, Nr. 74-2262.

nasi įtariamuoju. Aiškinant šią BPK nuostatą sistemiskai su CK 3.241 straipsnio 3 dalimi, kurioje nurodoma, kad „<...> nepilnamečių globos ir rūpybos institucijos yra valstybinė vaiko teisių apsaugos institucija bei kitos šioje knygoje numatytos institucijos“⁴⁶, darytina išvada, kad įstaiga, minima BPK 53 straipsnio 2 dalyje, yra **vaiko teisių apsaugos institucija**.

Atsižvelgiant į atstovo pateiktas žinias apie apklausiamojo asmenybę (charakterio bruožus, psichikos sveikatos būklę ir kt.), būtina taikyti individualią apklausos taktiką. Jeigu atstovas pagal įstatymą nesilaiko nustatytos ikiteisminio tyrimo veiksmo atlikimo tvarkos ar nevykdo teisėtų apklausiančiojo pareigūno reikalavimų ir dėl to sunkiau atlikti apklausą, priėmus procesinį sprendimą jis gali būti pašalintas iš įtariamąjo nepilnamečio apklausos.

BPK 188 straipsnio 5 dalyje numatyta galimybė proceso dalyvių arba ikiteisminio tyrimo pareigūno, prokuroro, ikiteisminio tyrimo teisėjo iniciatyva į nepilnamečio įtariamąjo apklausą kviešti specialistus – valstybinės vaiko teisių apsaugos institucijos atstovą arba psichologą iš artimiausio psichikos sveikatos centro, gydymo, mokymo, teismo ar policijos įstaigos, vaikų globos namų, savivaldybės pedagoginės psichologinės tarnybos, VŠĮ Vilniaus universiteto ligoninės Vaiko raidos centro ar kitos institucijos, įskaitant nevyriausybinės organizacijas bei psichologus, apmokytus apklausti nepilnamečius. Pavyzdžiui, atsižvelgdami į nepilnamečio įtariamąjo socialinę ir psichologinę brandą, jį apklausti galėtų padėti VŠĮ Paramos vaikams centro (Vilnius) psichologai. Tokiais atvejais tikslinga, kad specialistas prieš apklausą galėtų tiesiogiai pabendrauti su įtariamą nepilnamečiu. Apklausa turėtų būti atliekama tam tikslui pritaikytoje patalpoje – vaikų apklausos kambaryje (jau įrengti daugelio apskričių pagrindinėse policijos įstaigose), o nesant specialių patalpų, galima panaudoti institucijų patalpas, kurių interjeras leistų sukurti jaukią ir nepilnamečiui palankią aplinką, padėtų lengviau užmegzti ryšį su nepilnamečiu liudytoju ar nukentėjusiuoju. Jei apklausą numatoma atlikti pas ikiteisminio tyrimo teisėją kitame mieste, nepilnamečio nukentėjusiojo ir įtariamąjo negalima gabenti vienoje transporto priemonėje.

Nepilnamečių įtariamųjų apklausos taktikai taip pat būdingi tam tikri savitumai. Jaunus apklausiamuosius lengviau veikia emocijos, įvairūs aplinkos veiksniai, galintys daryti įtaką jų parodymų teisingumui. Siekiant išvengti tokio nepageidaujamo poveikio ir gauti teisingus ir išsamius parodymus, siūlomos tam tikros **nepilnamečio įtariamąjo apklausos taisyklės**:

⁴⁶ *Ibid.*

- apklausą atlikti kaip įmanoma greičiau po tiriamojo įvykio;
- pokalbį pradėti nuo nepilnamečio pomėgių ir pan., t. y. užmegzti psichologinį tarpusavio ryšį;
- kalbėti ramiu balsu;
- nežadėti to, kas neįmanoma;
- netęsti apklausos ilgiau nei 30 minučių;
- daryti pertraukas;
- vengti prie nepilnamečių įtariamųjų tokių žodžių kaip „nusi-kaltėlis“, „kaltė“, „vagystė“ ir pan.;
- jei tirama sudėtinga nusikalstama veika, apklausos dalyką išskaidyti į epizodus;
- nekartoti kelis kartus klausimo, į kurį galima atsakyti „taip“ arba „ne“;
- nepateikti klausimų ar teiginių, kuriais tiesiogiai ar netiesiogiai nepilnamečio vertinimas susiejamas su jo atsakymais, pavyzdžiui: „Ar galėtų S. pralįsti su krepšiu pro langą?“;
- neužduoti teiginio forma suformuluotų klausimų, neprašyti patvirtinti arba paneigti tą teiginį, pavyzdžiui: „Ar Jūs nužudėte P?“

Atsižvelgiant į nepilnamečių įtariamųjų psichikos ir mąstymo specifiką, juos apklausiant nerekomenduojama taikyti kai kurių taktinių apklausos būdų, priimtinių apklausiant pilnamečius įtariamuosius. Pavyzdžiui, pateikiant tyrimo metu surinktus duomenis, demaskuojančius meluojantį nepilnamečių įtariamąjį, siūloma nepradėti nuo svarbiausiojo ir nepateikti jam visos informacijos iš karto. Melą rekomenduojama demaskuoti ne iškart, o palaipsniui. Iš pradžių vertėtų išklausti jo fantazijas ir samprotavimus, tada galima pabrėžti jo parodymų prieštaravimus.

BPK 276 straipsnio 2 dalyje nurodyta: „<...> be to, teisiamajame posėdyje gali būti balsu perskaityti asmenų, apklaustų teisme atidėjus bylos nagrinėjimą ar padarius pertrauką šio Kodekso 243 ir 244 straipsniuose nustatyta tvarka, parodymai, taip pat liudytojo ar nukentėjusiojo, pagal teismo nutartį nepašauktų į teisiamąjį posėdį dėl to, kad jiems buvo taikytas anonimiškumas arba kad jie yra nepilnamečiai, arba kad tai buvo būtina dėl nukentėjusiojo specialiųjų apsaugos poreikių, parodymai, duoti ikiteisminio tyrimo teisėjui, arba paskelbiamas tokios apklausos metu padarytas vaizdo ir garso įrašas.“⁴⁷

⁴⁷ Lietuvos Respublikos baudžiamojo proceso kodekso 9, 185, 186, 275, 276, 283 straipsnių ir priedo pakeitimo įstatymas. TAR, 2014-07-22, Nr. 10422.

**KAUNO APSKRITIES VYRIAUSOJO POLICIJOS KOMISARIATO
KRIMINALINĖS POLICIJOS
ORGANIZUOTO NUSIKALSTAMUMO TYRIMO VALDYBA
(ONTV)**

ĮTARIAMOJO APKLAUSOS PROTOKOLAS

Data	2016 m. spalio 25 d.
Surašymo vieta	Kaunas
Apklausa pradėta	14 val. 00 min.
Apklausa baigta	14 val. 55 min.
Ikiteisminio tyrimo Nr.	XXX

Apklausą atlieka	Vyriausioji tyrėja K. L. (pareigos, vardas, pavardė)
Įtariamasis	A. M., gim. 1970 m. sausio XX d. (vardas, pavardė, gimimo metai)
Apklausoje dalyvauja	Įtariamojo A. M. gynėjas advokatas G. S. (vardas, pavardė)
Apklausos atlikimo vieta	Kauno apskrities vyriausiojo policijos komisariato tarnybinės patalpos
Įtariamojo pareiškimas apie lietuvių kalbos mokėjimą	Lietuvių kalba moka (moka, nemoka)
Kalba, kuria įtariamasis pageidauja duoti parodymus	Lietuvių
Apklausoje dalyvauja vertėjas	Nedalyvauja (vardas, pavardė, nedalyvauja)
Techninių priemonių naudojimas BPK 179 str. tvarka	Šios apklausos metu techninės priemonės nenaudojamos _____ (naudotos, nenaudotos, pavadinimas, naudojimo sąlygos ir tvarka)
Įtariamojo apklausa atlikta vadovaujantis BPK 178, 179, 188 str.	
Pateikus įtariamajam klausimą, ar jis prisipažįsta padaręs nusikalstamą veiką, kurios padarymu įtariamasis, jis parodė: „Aš pranešime apie įtarimą nurodytos nusikalstamos veikos nepadariau“.	

Pasiūlius duoti parodymus apie įtarimo esmę, įtariamasis parodė:	
<p>Su pranešimu apie įtarimą susipažinau, jį perskaičiau kartu su gynėju ir gavau pranešimo apie įtarimą nuorašą. Įtarimo esmę supratau. Dėl nusikalstamos veikos, kurios padarymu esu įtariamasis, pareiškiu, kad mano veiksmai nebuvo nusikalstami.</p> <p>2016 m. Kaune nebuvau ir neturėjau tikslo įmesti kovinę granatą į minėtąjį namą, pinigų iš nieko neprievartavau ir J. S. nepažįstu. Gali būti, kad esu matęs J. S., bet nežinau jo vardo ir pavardės. Pamatęs jo nuotrauką galbūt galėčiau jį atpažinti. Pranešime apie įtarimą išvardytus asmenis S. B., P. B. ir V. V. pažįstu, nes visi gyvename Šiauliuose. Su V. V. kartu žaidžiame futbolą, su S. B. bendravau telefonu dėl automobilio detalių ir pievagrybių rinkos Kaune. Su P. B. esu pažįstamas nuo vaikystės, nes abu esame kilę nuo Kuršėnų, bet su juo nesu turėjęs jokių verslo reikalų. 2016 m. balandžio 8 d. ir 2016 m. liepos 26 d. man niekuo neįsiminė, todėl negaliu pasakyti, ką tomis dienomis veikiau. Man atrodo, kad 2016 m. liepą buvau Palangoje.</p>	
(įtariamojo patvirtinimas, kad protokolą surašytas teisingai, jo pastabos dėl protokolo, parašas)	
Protokolo priedai: nėra	
(planai, schemos, nuotraukos, negatyvai, skaitmeninės informacijos laikmenos, garso, vaizdo įrašai ir kt.) _____	
Dalyvavo	Gynėjas advokatas G. S. (parašas, vardas, pavardė)
Vertėjas	(parašai, vardas, pavardė)
Apklausą atliko	Vyriausioji tyrėja K. L. (pareigos, parašas, vardas, pavardė)

1.2. Liudytojų, nukentėjusiųjų apklausa

Pagal BPK 78 straipsnį, kaip liudytojas gali būti šaukiamas kiekvienas asmuo, kuris gali žinoti kokių nors bylai nagrinėti svarbių aplinkybių. Šias aplinkybes žmogus galėjo matyti ar kitaip suvokti (girdėti, užuosti ir t. t.) ir duoti apie jas teisingų parodymų. Šis požymis sietinas su liudytojo procesiniu veiksmumu. Liudytoju gali būti bet kokio amžiaus, bet kokios pilietybės ar jos neturintis asmuo.

BPK 82 straipsnyje (*Žin.*, 2007, Nr. 81-3312) reglamentuotas specialiojo liudytojo – įtariamojo artimojo institutas. Pagal BPK 82 straipsnio

3 dalį, kaip liudytojas gali būti apklausiamas asmuo apie savo galbūt padarytą nusikalstamą veiką, bet tam būtinos tam tikros sąlygos. Toks asmuo apklausiamas gavus jo prašymą arba sutikimą. Prašymas arba sutikimas apklausti turi būti pateikiami raštu, taip pat privalomas prokuroro nutarimas dėl tokios rūšies liudytojo apklausos. Tai procesinė teisėto BPK 80 ir 82 straipsnių nuostatų taikymo garantija. Plačiau specialiojo liudytojo apklausos tvarką reglamentuoja Lietuvos Respublikos generalinio prokuroro 2008 m. sausio 9 d. įsakymu Nr. I-8 patvirtintos rekomendacijos „Dėl liudytojo apklausos Lietuvos Respublikos baudžiamojo proceso kodekso 80 straipsnio 1 punkte ir 82 straipsnio 3 dalyje nustatyta tvarka“ (*Žin.*, 2008, Nr. 6–234) su vėlesniu pakeitimu pagal Lietuvos Respublikos generalinio prokuroro 2011 m. lapkričio 11 d. įsakymą Nr. I-297. Prokuroras priima nutarimą apklausti asmenį kaip liudytoją pagal BPK 82 straipsnį tik įsitikinęs, jog dėl konkrečios nusikalstamos veikos atliekamame ikitėisminiame tyrime nėra surinkta pakankamai duomenų apie konkretų asmenį, kad jam būtų galima pateikti pranešimą dėl įtarimo. Toks asmuo prieš apklausą liudytojo apklausos protokole neįspėjamas dėl melagingų parodymų davimo pagal BK 235 straipsnį, jam negali būti taikomos BPK 163 straipsnyje numatytos procesinės prievartos priemonės, jis turi teisę apklausos metu turėti įgaliojimą atstovą (pavyzdžiui, advokatą) ir reikalauti, kad esant bet kuriam liudytojo apklausos etapui būtų pripažintas įtariamuoju; tokiam liudytojui negali būti skirtos jokios kardamosios priemonės; jis negali būti atvedinamas.

Kartais painiojami du skirtingi dalykai – kas negali būti apklausiamas kaip liudytojas ir kas negali būti apklausiamas kaip liudytojas dėl tam tikrų aplinkybių.

Pagal BPK 79 straipsnį, **kaip liudytojas negali būti apklausiamas** asmuo, kuris pagal sveikatos priežiūros įstaigos pažymą, teismo psichiatro, teismo mediko išvadą dėl fizinių ar psichinių trūkumų nesugeba teisingai suvokti bylai reikšmingų aplinkybių esmės ir duoti dėl jų parodymų. Šiuo atveju kalbama apie procesinį veiksnumą, kuris gali sutrikti dėl fizinių trūkumų (aklumo, negebėjimo skirti spalvas, kurtumo) arba dėl įvairių psichikos sutrikimų. Šie sutrikimai gali būti nuolatiniai arba laikini. Psichikos sutrikimai ir fiziniai trūkumai nustatomi pagal tam tikrus dokumentus (pažymas, specialisto išvadas, ekspertizės aktus), prieš tai įstatymo nustatyta tvarka atlikus medicininius tyrimus. Liudytojo fizinei ir psichikos būklei nustatyti gali būti paskirtas teismo medicinos, psichiatrijos ar psichologijos tyrimas arba ekspertizė, bet ne ekspertai

ar kiti specialistai vertina, ar šis asmuo gali būti liudytoju. Tai teisinis klausimas, kurį vykstant ikiteisminiam tyrimui turi išspręsti prokuroras, ikiteisminio tyrimo pareigūnas.

Aplinkybės, dėl kurių asmenys negali būti apklausiami kaip liudytojai, kitaip vadinamos liudijimo imunitetu. Žodis **imunitetas** (lot. *immunitatis*) reiškia „laisvumas nuo prievolių“⁴⁸. „Tarptautinių žodžių žodyne“ pateiktos trys šio žodžio reikšmės. BPK imunitetas įvardijamas kaip „kai kurių bendrųjų įstatymų netaikymas ypatingą padėtį valstybėje užimantiems asmenims <...>“. Taigi liudijimo imunitetas – įstatymuose numatyti atvejai, kai tam tikri asmenys yra atleidžiami nuo pareigos duoti parodymus atliekant ikiteisminį tyrimą ar nagrinėjant bylą teisme. **Liudijimo imunitetą** pagrindžia santykiai su įtariamuoju (kaltinamuoju) arba profesija ar procesinis statusas.

Lietuvos Respublikos Konstitucijos 31 straipsnio 3 dalyje įtvirtintas draudimas versti asmenį duoti parodymus prieš save, savo šeimos narius ar artimuosius giminaičius. Vadinasi, įtariamasis (kaltinamasis) negali būti apklausiamas kaip liudytojas baudžiamajame procese, pradėtame dėl jo galbūt padarytos nusikalstamos veikos. Be to, įtariojo (kaltinamojo) šeimos nariai, artimieji giminaičiai turi teisę atsisakyti duoti parodymus, t. y. atsisakyti liudytojo statuso. BPK 38 straipsnyje apibrėžta, kokie asmenys laikytini šeimos nariais – tai „kartu su tuo asmeniu gyvenantys tėvai (įtėviai), vaikai (įvaikiai), broliai, seserys ir jų sutuoktiniai, asmens sutuoktinis arba asmuo, su kuriuo asmuo bendrai gyvena neįregistravęs santuokos, arba asmuo, su kuriuo tas asmuo Lietuvos Respublikos civilinio kodekso nustatyta tvarka susitarė sudaryti santuoką, taip pat sutuoktinio tėvai, buvę sutuoktiniai“. Pagal BPK 38 straipsnyje ir BK 248 straipsnio 1 dalyje pateiktą sąvoką, **artimieji giminaičiai** yra tėvai (įtėviai), vaikai (įvaikiai), broliai, seserys, seneliai ir vaikaičiai. Apžvelgus sąvokas galima teigti, kad įtariojo (kaltinamojo) tėvai (įtėviai), vaikai (įvaikiai), broliai, seserys, seneliai, vaikaičiai ir kartu su įtariamuoju (kaltinamuoju) gyvenantys sutuoktinis, sutuoktinio tėvai ar asmuo, su kuriuo įtariamasis (kaltinamasis) bendrai gyvena neįregistravęs santuokos (partneris), turi liudijimo imunitetą. Remdamiesi BPK 82 straipsnio 2 dalimi, šie asmenys gali visai neduoti parodymų ar duoti dalinius, pavyzdžiui, atsakyti tik į tam tikrus klausimus. Prieš kiekvieną apklausą tokiam asmeniui turi būti išaiškinta jo teisė atsisakyti duoti parodymus. Jei tai nepadaroma, pagal

⁴⁸ VAITKEVIČIUTĖ, V. Tarptautinių žodžių žodynas. Vilnius: Žodynas, 2001, p. 402.

BK 235 straipsnį, toks asmuo negali būti traukiamas baudžiamojon atsakomybėn už melagingų parodymų davimą.

Imunitetas dėl profesijos ar procesinio statuso yra numatytas teisėjams, gynėjams ir atstovams baudžiamajame procese, dvasininkams, viešosios informacijos rengėjams, platintojams, viešosios informacijos rengėjo ir (ar) platintojo savininkams ir žurnalistams. Išvardytieji asmenys turi liudijimo imunitetą tik dėl informacijos, kurią sužinojo eidami savo pareigas.

Teisėjas negali būti apklausiamas apie teismo pasitarimų kambario paslaptį, nes jis neturi teisės atskleisti, kas buvo kalbama pasitarimų kambaryje teismui priimant nuosprendį, sprendimą ar nutartį.

Lietuvos Respublikos advokatūros įstatymas ir Advokato etikos kodekso normos įpareigoja **advokatą ir advokato padėjėją** saugoti profesinės veiklos metu jiems patikėtas žinias. Nesant gynėjo ar atstovo ir jo kliento pasitikėjimo neįmanoma sėkminga gynyba ar atstovavimas, todėl teisinėje valstybėje įtariamasis, kaltinamasis, nuteistasis, išteisintasis, nukentėjęs, civilinis ieškovas, civilinis atsakovas, užstato davėjas, asmuo, kurio nuosavybės teisės laikinai apribotos ar konfiskuotos, BPK 80 straipsnio 1 punkte numatytas specialusis liudytojas privalo turėti galimybę savo gynėjui ar atstovui patikėti bet kokią informaciją nesibaimindami, kad ta informacija ateityje gali būti baudžiamajame procese panaudota prieš juos. Šis imunitetas sudaro sąlygas laisvai bendrauti su gynėju ar atstovu nebijant, kad tai, kas buvo pasakyta, bus pateikta prieš atstovaujamąjį. Vertėjas, specialistas, padėjęs gynėjui ar atstovui įgyvendinti pareigas, taip pat negali būti apklausiami dėl aplinkybių, kurias sužinojo atlikdami savo pareigas, nes jie yra būtina tinkamos gynybos ar atstovavimo sąlyga.

Įtariamojo, kaltinamojo, išteisintojo ar nuteistojo gynėjas (advokatas ar advokato padėjėjas), nukentėjusiojo, civilinio ieškovo, civilinio atsakovo, užstato davėjo, asmens, kurio nuosavybės teisės laikinai apribotos ar konfiskuotos, BPK 80 straipsnio 1 punkte numatyto specialiojo liudytojo atstovai irgi negali būti apklausiami dėl aplinkybių, kurias sužinojo eidami gynėjo ar atstovo pareigas. Tokia pati nuostata taikytina ir vertėjams, padėjusiems gynėjui bendrauti su lietuvių kalbos nemokančiu įtariamuoju. Užsienio šalies advokatui taikomos tokios pat jo veiklos garantijos kaip ir Lietuvos Respublikos pilietybę turinčiam advokatui. Apie tai kalbama Lietuvos Respublikos advokatūros įstatymo 64 straipsnio 1 dalyje: „<...> teisę teikti nuolatinės teisines paslaugas Lietuvos Respublikoje turi Europos Sąjungos valstybės narės teisininkas, turintis savo valstybės kompetentingos institucijos suteiktą teisininko profesinį vardą, nurodytą

Lietuvos Respublikos Vyriausybės ar jos įgaliotos institucijos patvirtintame sąraše.⁴⁹ Plačiau apie teisinių paslaugų teikimo ir atstovavimo teisme specifiką aiškina minėtajame įstatyme.

Dvasininkas (iššventintas kunigas, kuriam bažnytiniai įstatymai suteikia teisę priimti išpažintį, kitų religinių konfesijų dvasininkai) atlikdamas savo pareigas įsipareigoja saugoti atliekant pareigas gautą informaciją. Bažnytinių kanonų kodekso nuostatos imperatyviai nurodo, kad išpažintį išklauses kunigas negali panaudoti ar kitaip atskleisti jam patikėtos informacijos, net jei to reikalauja teisės saugos pareigūnai. Jis negali liudyti dėl aplinkybių, kurios jam buvo patikėtos per išpažintį, net tada, kai tai padaryti prašo išpažintojas. Šis dvasininkų liudijimo imunitetas buvo įtvirtintas 2000 m. gegužės 5 d. Šventojo Sosto ir Lietuvos Respublikos sutartyje dėl Katalikų bažnyčios ir valstybės santykių teisinių aspektų⁵⁰.

Viešosios informacijos rengėjai, platintojai, viešosios informacijos rengėjo ir (ar) platintojo savininkai, žurnalistai negali būti apklausiami kaip liudytojai dėl to, kas pagal Lietuvos Respublikos visuomenės informavimo įstatymą sudaro informacijos šaltinio paslaptį, išskyrus atvejus, kai šie asmenys patys sutinka duoti parodymus arba kai yra priimtas teismo sprendimas (nutartis), kad būtina atskleisti informacijos šaltinio paslaptį dėl gyvybiškai svarbių ar kitų ypač reikšmingų visuomenės interesų, taip pat siekiant užtikrinti asmenų konstitucinių teisių ir laisvių gynybą ir teisingumo vykdymą. BPK 80 straipsnio 5 punkte numatytu atveju ikiteisminio tyrimo teisėjas priimdamas nutartį sprendžia, ar būtina ikiteisminio tyrimo metu pagal prokuroro gautą prašymą atskleisti informacijos šaltinio paslaptį.

Sąvokos **gyvybiškai svarbūs interesai, ypač reikšmingi visuomenės interesai** yra vertinamieji kriterijai ir kiekvienu atveju dėl jų sprendžiama atskirai. Teismų praktika šiuo klausimu dar formuojasi. Antai Vilniaus apygardos teismo nutartyje aiškina:

„<...> proceso įstatymas nustato išimtis, kada negalioja minėto straipsnio 5 punkte nurodytos taisyklės. Kaip matyti iš skundžiamos nutarties, teisėjas, vadovaudamasis BPK 80¹ straipsnio nuostatomis, konstatavo, jog valstybės interesai žinoti žurnalistės straipsnyje panaudotos informacijos šaltinio

⁴⁹ Lietuvos Respublikos advokatūros įstatymas. *Valstybės žinios*, 2004, Nr. 50-1632.

⁵⁰ Agreement between Holy See and the Republic of Lithuania concerning juridical aspects of the aspects of the relations between the Catholic Church and the State [interaktyvus, žiūrėta 2016-09-13]. Prieiga per internetą: <http://www.lcn.lt/b_dokumentai/kiti_dokumentai/AS-LR-sutartis-teise.html>.

tapatybę yra svarbesni, nei žurnalistės interesus išlaikyti ją paslapyje. Iš dienraštyje išspausdinto žurnalistės straipsnio turinio matyti, kad jame pateikiami kaip faktai teisėjų daromi nusikaltimai. Be to, straipsnyje nurodyta, kad informacijos šaltinis žurnalistei pokalbio metu pateikė segtuvus, kuriuose yra duomenys apie teisėjų, prokurorų, teismų primininkų savivalę, teisėjų nusikaltimų dangstymą, kyšius, bylų dingimą, nuosprendžių neįvykdymą, advokatų ir teisėjų ryšius. Skundą nagrinėjantis teismas visiškai sutinka su teisėjo nutarties motyvais, jog esant žurnalistės straipsnyje nurodytiems tokiems faktams, būtina atskleisti šios informacijos šaltinio tapatybę. Be to, apylinkės teismo teisėjas teisingai nutartį pagrindė Lietuvos Respublikos Konstitucijos 25 straipsnyje įtvirtintomis nuostatomis, jog laisvė reikšti įsitikimus, gauti ir skleisti informaciją negali būti ribojama kitaip, kaip tik įstatymu, jei tai būtina apsaugoti žmogaus sveikatai, garbei ir orumui, privačiam gyvenimui, dorovei ar ginti konstitucinei santvarkai. Laisvė reikšti įsitikimus ir skleisti informaciją nesuderinama su nusikalstamais veiksmais – tautinės, rasinės, religinės ar socialinės neapykantos, prievartos bei diskriminacijos kurstymu, šmeižtu ir dezinformacija. Taigi nagrinėjamu atveju turi būti ginama konstitucinė santvarka, užtikrinant visuomenės pasitikėjimą teismine valdžia, teise, valstybės teisine sistema. Priešingai, neatskleidus informacijos šaltinio tapatybės ir tuo pačiu neišsiaiškinus dienraščio (duomenys neskelbtini) išspausdintame žurnalistės L. L. straipsnyje nurodytų faktų apie teisėjų ar kitų valstybės tarnautojų galimai padarytas nusikalstamas veikas, susidarytų prielaidos formuoti didesniam visuomenės nepasitikėjimui teismine valdžia ir tuo pačiu griauti teisinės valstybės pamatus.⁵¹

Kitoje Vilniaus apygardos teismo nutartyje baudžiamojoje byloje nurodyta:

„<...> sprendimo atskleisti informacijos šaltinio paslaptį priėmimas reglamentuojamas BPK 80¹ straipsnyje, kuriame nustatyta, kad dėl būtinybės atskleisti informacijos šaltinio paslaptį ikiteisminio tyrimo metu pagal prokuroro gautą prašymą priimdamas nutartį nusprendžia ikiteisminio tyrimo teisėjas, o perdavus bylą į teismą – bylą nagrinėjantis teismas.

Vertinant prokuroro prašymą įpareigoti liudytoją J. D. S. atskleisti jos informacijos šaltinį, pažymėtina, kad įslaptintos informacijos atskleidimas gali būti susijęs su saviraiškos laisvės įgyvendinimu. Tokiu atveju kyla konfliktas tarp asmens teisės į saviraiškos laisvę iš vienos pusės ir poreikio išlaikyti tam tikrą informaciją paslapyje bei teisiųjų gėrių, kuriuos siekiama apsaugoti įslaptinant informaciją, – iš kitos. Vienas iš Konvencijos 10 straipsnio 2 dalyje nustatytų teisėtų saviraiškos laisvės įgyvendinimo

⁵¹ Vilniaus apygardos teismo 2012 m. sausio 13 d. nutartis baudžiamojoje byloje Nr. 1K-15-495-2012.

apribojimo tikslų – kelio užkirtimas išlaptintos informacijos atskleidimui, be to, kartu gali būti siekiama ir kitų šioje normoje nurodytų tikslų, pavyzdžiui, valstybės saugumo, visuomenės apsaugos, kt. Taigi saviraiškos laisvės įgyvendinimo ribojimas išlaptintos informacijos atskleidimo atžvilgiu galimas, tačiau jis, kaip ir bet koks saviraiškos laisvės apribojimas, turi atitikti Konvencijos 10 straipsnio 2 dalies reikalavimus ir Europos Žmogaus Teisių Teismo praktikoje suformuluotus principus. Europos Žmogaus Teisių Teismo praktikoje nuosekliai pabrėžiama, kad žurnalistų šaltinių apsauga yra viena pagrindinių spaudos laisvės sąlygų. Tai pripažįstama įvairiuose tarptautiniuose dokumentuose, įskaitant Europos Tarybos Ministrų Komiteto rekomendaciją Nr. R(2000)7 „Dėl žurnalistų teisės neatskleisti savo informacijos šaltinių“. Nesant tokios apsaugos, šaltiniai gali būti atgrasyti nuo pagalbos spaudai informuojant visuomenę viešojo intereso klausimais (žr. *Barthold v. Germany*, judgment of 25 March 1985, Series A no. 90, p. 26, § 58; *Lingens v. Austria*, judgment of 8 July 1986, Series A no. 103, p. 27, § 44; *Thorgeir Thorgeirson v. Iceland*, judgment of 25 June 1992, Series A no. 239, p. 27, § 63). Atsižvelgiant į žurnalistų šaltinių apsaugos svarbą spaudos laisvei demokratinėje visuomenėje ir potencialų įsakymo juos atskleisti atgrasų poveikį šios laisvės įgyvendinimui, tokia priemonė negali būti suderinama su Konvencijos 10 straipsniu, jeigu jos nepateisina svarbesnis viešasis interesas (žr. *Goodwin v. the United Kingdom*, judgment of 27 March 1996, Reports of Judgments and Decisions 1996 II, p. 500, § 39; *mutatis mutandis* naujesnį sprendimą *Roemen and Schmit v. Luxembourg*, no. 51772/99, § 46, ECHR 2003-IV).

Nagrinėjamu atveju teisėjų kolegija nekvėstionuoja būtinybės tam tikromis aplinkybėmis taikyti BPK 80 straipsnio 5 punkto nuostatas, įpareigojant atskleisti informacijos šaltinio paslaptį, tačiau šių nuostatų taikymas turi būti pateisinamas, kaip jau minėta, reikšmingais ir pakankamais motyvais, kad teisėtas interesas atskleisti šaltinį aiškiai nusveria visuomenės interesą užtikrinti veiksmingą šaltinio konfidencialumo apsaugą.⁵²

Lietuvos Respublikos Prezidento apklausos ypatumai reglamentuojami BPK 82 straipsnio 1 dalyje. Lietuvos Respublikos Prezidentą jo sutikimu apklausia ikiteisminio tyrimo teisėjas Lietuvos Respublikos Prezidento rezidencijoje (Vilniaus mieste). Į teismo posėdį Lietuvos Respublikos Prezidentas nešaukiamas.

Užsienio šalių piliečiai, kurie naudojami **diplomatines neliečiamybės** teise, apklausai gali būti šaukiami per Lietuvos Respublikos užsienio reikalų ministeriją tik jų pačių prašymu arba gavus jų sutikimą. Šaukiant

⁵² Vilniaus apygardos teismo 2015 m. sausio 14 d. nutartis baudžiamojoje byloje Nr. 1A-275-562/2015.

užsienio šalių piliečius apklausti kaip liudytojus, laikomasi su tomis šalimis sudarytose tarptautinėse sutartyse dėl savitarpio pagalbos baudžiamosiose bylose nustatytos tvarkos.

1.3. Smurto artimoje aplinkoje, seksualinę prievartą patyrusių asmenų, nepilnamečių liudytojų ir nukentėjusiųjų apklausos ypatumai

Smurto artimoje aplinkoje ar seksualinę prievartą patyrusių asmenų, nepilnamečių liudytojų ir nukentėjusiųjų apklausai baudžiamajame procese ir procesiniu, ir psichologiniu požiūriu būdinga tam tikra specifika.

BPK 28 straipsnyje pateikiamas nukentėjusiojo sąvokos apibrėžimas, pagal kurį nukentėjusiuoju „ikiteisminio tyrimo pareigūno, prokuroro nutarimu ar teismo nutartimi pripažįstamas fizinis asmuo, kuriam nusikalstama veika padarė fizinės, turtinės ar moralinės žalos“. Lietuvos Aukščiausiojo Teismo 2005 m. lapkričio 14 d. nutartyje baudžiamajoje byloje Nr. 2K-P-464/2005 aiškinama, kad mirus nuo nusikalstamos veikos nukentėjusiam asmeniui, nukentėjusiaisiais pripažįstami šeimos nariai ir (arba) artimi giminaičiai, kurie turi visas procesines nukentėjusiųjų teises. Tai atitinka tarptautinių teisės aktų nuostatas, kurias Lietuvos Respublika įtraukė į savo teisinę sistemą, būtent 2001 m. Europos Tarybos pamatinį sprendimą 2001/220/JHH dėl aukų padėties baudžiamajame procese, Europos Tarybos konvenciją dėl smurto prieš moteris ir smurto artimoje aplinkoje prevencijos ir šalinimo nustatytus standartus, 2012 m. spalio 25 d. Europos Parlamento ir Tarybos direktyvą 2012/29 ES, kuria nustatomi būtiniausi nusikaltimų aukų teisių, paramos joms ir jų apsaugos standartai. Ypač tai aktualu tiriant smurto artimoje aplinkoje atvejus, kai tiesiogiai nukenčia nepilnamečiai, buvę smurto vartojimo artimoje aplinkoje tiesioginiais liudininkais. Pamatyti smurto veiksmai jauno amžiaus asmeniui sukelia didelių išgyvenimų ir jį traumuoja. Deja, BPK nenumatyta, kad nukentėjusiuoju gali būti pripažintas nusikalstamos veikos liudininku tapęs nepilnametis. Tokiu atveju rekomenduotina taikyti įstatymo analogiją, – tai savo sprendimuose pabrėžia teismai. Antai Lietuvos Aukščiausiasis Teismas nutartyje baudžiamajoje byloje teigia:

„<...> teisės spragos buvimas negali trukdyti teismui vykdyti teisingumą. Lietuvos Respublikos Konstitucinis Teismas 2006 m. rugpjūčio 8 d. nutarime yra išaiškinęs, kad „teisės spragų (neišskiriant nė legislatyvinės omisijos) pašalinimas yra atitinkamo (kompetentingo) teisėkūros subjekto kompeten-

1.3. Smurto artimoje aplinkoje, seksualinę prievartą patyrusių asmenų, nepilnamečių liudytojų ir nukentėjusiųjų apklausos ypatumai

cijos dalykas. Tačiau žemesnės galios teisės aktuose esančias teisės spragas yra įmanoma tam tikru mastu užpildyti ir taikant teisę (*inter alia* naudojant teisės analogiją, taikant bendruosius teisės principus, taip pat aukštesnės galios teisės aktus, pirmiausia Konstituciją), taigi taip pat ir aiškinant teisę (*inter alia* teisingumą vykdantiems bendrosios kompetencijos bei pagal Konstitucijos 111 straipsnio 2 dalį įsteigtiems specializuotiems teismams, pagal savo kompetenciją sprendžiantiems atskiras bylas ir privalantiems aiškinti teisę, kad galėtų ją taikyti). Kartu pabrėžtina, kad žemesnės galios teisės aktuose esančias teisės spragas teismai gali užpildyti tik *ad hoc*, t. y. šiuo – teisės taikymo – būdu teisės spragos yra pašalinamos tik individualiam visuomeniniam santykiui, dėl kurio sprendžiamas ginčas teisme nagrinėjamoje byloje. Kita vertus, teisminis (*ad hoc*) teisės spragų šalinimas sudaro prielaidas formuoti vienodai teismų praktikai sprendžiant tam tikros kategorijos bylas – teismų precedentuose įtvirtintai teisei, kurią, be abejo, vėliau gali iš esmės pakeisti ar kitaip pakoreguoti įstatymų leidėjas (ar kitas kompetentingas teisėkūros subjektas), tam tikrus visuomeninius santykius sureguliuodamas įstatymu (ar kitu teisės aktu) ir šitaip atitinkamą teisės spragą pašalindamas jau ne *ad hoc*, bet į ateitį nukreiptu bendro pobūdžio teisiniu reguliavimu.⁵³

Iš to išplaukia, kad ši teisės spraga šalintina šioje situacijoje priimant procesinį sprendimą – pripažįstant smurto artimoje aplinkoje liudininku buvusį nepilnamečių nukentėjusiuoju. Tada jis įgyja teisę gauti specializuotą, jo poreikius atitinkančią psichologinę ir teisinę pagalbą, naudotis įstatymo suteikiamomis apsaugos priemonėmis. Tai keičia smurtautojo izoliavimo nuo smurtą patyrusių asmenų politiką, suteikia teisę ikiteisminio tyrimo pareigūnui, prokurorui taikyti tokias kardomasias priemones ir kitas apsaugos priemones, kurios iš tikrųjų apsaugotų nukentėjusiuosius nuo smurtautojo veiksmų. Lietuvos Respublikos apsaugos nuo smurto artimoje aplinkoje įstatymo 2 straipsnio 1 punkte aiškinama, kad „<...> artima aplinka – aplinka, kurią sudaro asmenys, siejami arba praeityje sieti santuokiniais, partnerystės, svainystės ar kitais artimais ryšiais, taip pat asmenys, kartu gyvenantys ir tvarkantys bendrą ūkį“⁵⁴. Taigi sąvoka **artima aplinka** apima itin daug asmenų, įskaitant buvusius sutuoktinius, partnerius. Kaip minėta, BK 248 straipsnyje apibrėžta šeimos nario ir artimojo giminaičio samprata neapima nei buvusio sutuoktinio, nei buvusio ilgalaikio partnerio. Praktika rodo, kad publikacijos žiniasklaidoje

⁵³ Lietuvos Aukščiausiojo Teismo 2007 m. lapkričio 27 d. nutartis baudžiamojoje byloje Nr. 2K-P-429/2007.

⁵⁴ Lietuvos Respublikos apsaugos nuo smurto artimoje aplinkoje įstatymas. *Valstybės žinios*, 2011, Nr. 72-3475.

apie buvusio sutuoktinio ar buvusio ilgalaikio partnerio smurtą prieš buvusią sutuoktinę ar buvusią ilgalaikę partnerę yra gana dažnas reiškinys. Tokie asmenys nelaikomi šeimos nariais ar artimais giminaičiais BK 248 straipsnio prasme, todėl ikiteisminis tyrimas dėl fizinio smurto buvusios sutuoktinės ar partnerės atžvilgiu nepradedamas. Akivaizdu, kad buvęs sutuoktinis ar ilgalaikis partneris patenka į nepavydėtiną padėtį. Minėtieji asmenys turi kreiptis į teismą privataus kaltinimo tvarka, jiems netaikomos Apsaugos nuo smurto artimoje aplinkoje įstatymo 5 straipsnio nuostatos dėl smurtą patyrusio asmens apsaugos užtikrinimo priemonės, pagal kurias:

„1. Jeigu nustatomas smurto artimoje aplinkoje faktas, skiriamos šios smurtą patyrusio asmens apsaugos užtikrinimo priemonės:

1) įpareigojimas smurtautojui laikinai išsikelti iš gyvenamosios vietos, jeigu jis gyvena su smurtą patyrusiu asmeniu;

2) įpareigojimas smurtautojui nesiartinti prie smurtą patyrusio asmens, nebendrauti, neieškoti ryšių su juo.

2. Šio straipsnio 1 dalies 1 ir 2 punktuose nustatytos priemonės skiriamos iki bylos nagrinėjimo pabaigos, jeigu ikiteisminio tyrimo teisėjas ar teismas neskiria Lietuvos Respublikos baudžiamojo proceso kodekse nustatytų kardomųjų priemonių – suėmimo, įpareigojimo gyventi skyrium nuo nukentėjusiojo ir (ar) nesiartinti prie nukentėjusiojo arčiau nei nustatytu atstumu. Šias priemones skiria teismas ne vėliau kaip per 48 valandas.

Dėl šių priemonių į teismą gali kreiptis ir smurto artimoje aplinkoje faktą nustatęs policijos pareigūnas.“

Imtis smurtą patyrusio asmens apsaugos policijos pareigūną įpareigoja minėtojo įstatymo 7 straipsnis „Policijos pareigūnų funkcijos“. Jame nurodyta, kad „1. Gavę pranešimą apie smurtą artimoje aplinkoje, policijos pareigūnai, atvykę į įvykio vietą arba patys būdami to įvykio liudininkai, užrašo duomenis apie smurto artimoje aplinkoje faktą, pradeda ikiteisminį tyrimą ir imasi priemonių, kad per trumpiausią laiką būtų atliktas ikiteisminis tyrimas bei užtikrinta smurtą patyrusio asmens apsauga“. Patartina, kad ikiteisminio tyrimo pareigūnas informuotų prokurorą, kuriam įstatymas suteikia teisę esant pagrindui reikalauti pradėti ikiteisminį tyrimą dėl veikų, priskirtinų privataus kaltinimo kategorijai.

Apsaugos nuo smurto artimoje aplinkoje įstatymo 5 straipsnyje pateikiamas smurto apibrėžimas: „Smurtas – veikimu ar neveikimu asmeniui daromas tyčinis fizinis, psichinis, seksualinis, ekonominis ar kitas poveikis, dėl kurio asmuo patiria fizinę, materialinę ar neturtinę žalą.“⁵⁵ Taigi

⁵⁵ *Ibid.*

įstatyme skiriamas keturių formų smurtas: fizinis, psichinis, ekonominis ir seksualinis. Baudžiamoji atsakomybė už smurtą artimoje aplinkoje taikoma BK 135, 138, 140, 145, 148–152 ir 165–168 straipsniuose apibrėžtomis nusikalstamomis veikomis. Praktika rodo, kad dažniausiai baudžiamojon atsakomybėn smurtautojas traukiamas už BK 140 straipsnyje numatytą nusikalstamą veiką – fizinio skausmo sukėlimą ar nežymų sveikatos sutrikdymą. Toks fizinis smurtas padaromas suduodant smūgius rankomis, kojomis ir daiktais į veidą bei kitas kūno dalis, trunkant į sieną ar namų apyvokos daiktus, raunant plaukus ir pan. Tokio pobūdžio veiksmus dažnai lydi psichinis smurtas – žeminimas, įžeidinėjimas, keikimas ne-cenzūriniais žodžiais. Psichinio smurto padariniai yra sunkiausi, be to, taikyti už jį baudžiamąją atsakomybę sudėtingiau, palyginti su fiziniu ir seksualiniu smurtu. Psichinis smurtas yra kai kurių nusikalstamų veikų sudėties elementas. Baudžiama tik už tokį psichinį smurtą, kuris kelia realią grėsmę asmens sveikatai ir gyvybei, pavyzdžiui, grasinimas nužudyti (BK 145 str. 1 d.), sistemingas psichinis smurtas, pasireiškiantis asmens terorizavimu (BK 145 str. 2 d.). Antai Lietuvos Aukščiausiasis Teismas nutartyje baudžiamajoje byloje aiškina:

„<...> psichinė prievarta terorizuojant kitą žmogų paprastai reiškiasi kaip įvairaus pobūdžio grasinimai, kuriuos vertinant, be kita ko, taikomas ir jų realumo kriterijus. Nustatant grasinimo realumą būtina įsitikinti, kad kaltininko elgesys buvo teisingai suprastas (tai nebuvo nevykęs pokštas, spontaniškai išsprūdę žodžiai, į grasinimą panašūs bet kitokią prasmę turintys veiksmai ir pan.), kad nagrinėjamoje situacijoje nukentėjusysis turėjo rimtą pagrindą bijoti dėl šio asmens ketinimų ir kad kaltininkas norėjo būtent tokios nukentėjusiojo būsenos (kasacinės nutartys baudžiamosiose bylose Nr. XXX, Nr. XXX, Nr. XXX ir kt.). Taigi vertinant grasinimo realumą svarbu įvertinti ir tai, kaip jį suprato nukentėjusysis, ir grasinančiojo siekius bei ketinimus, tačiau nebūtina, kad grasiniojas iš tikrųjų ketintų įgyvendinti grasinimą (kasacinės nutartys baudžiamosiose bylose Nr. XXX, Nr. XXX, Nr. XXX ir kt.). Sistemingas žmogaus buginimas gali reikštis grasinimais nužudyti ar sunkiai sutrikdyti sveikatą, kitais baimę, nerimą ar nesaugumo jausmą keliančiais veiksmais (pvz., pasikartojančiais įžeidinėjimais, grasinimais kaip nors pakenkti, priekabavimu, atviru sekimu, skambinimu ir gąsdinimu nakties metu, amoralaus pobūdžio SMS žinutėmis ir pan.). Tokios sistemingos psichinės prievartos buvimas konstatuojamas nustačius, kad nukentėjusysis sąmoningai buvo verčiamas nerimauti, nesaugiai jaustis, patirti psichologinį diskomfortą (kasacinės nutartys baudžiamosiose bylose Nr. XXX, Nr. XXX, Nr. XXX).

Sprendžiant, ar yra BK 145 straipsnio 2 dalies sudėtis, visais atvejais būtina nustatyti, kaip konkretų grasinimą suprato nukentėjusysis, įvertinti išsakytų grasinimų pobūdį, intensyvumą ir realumą. Paprastai terorizavimui būdingas sistemiskumas, tačiau terorizavimas galimas ir esant vienam, bet aktyviais ir ilgesnį laiką trunkančiais veiksmais išreikštam atvejui. Nagrinėjamoje byloje D. S. inkriminuotas sistemingas psichinės prievartos vartojimas (terorizavimas) prieš nepilnamečius vaikus ir sutuoktinę nuo 2009 m. gruodžio 6 d. iki 2012 m. gruodžio 22 d. Apeliacinės instancijos teismas, įvertinęs D. S. vartotos psichinės prievartos pobūdį, konstatavo, kad ji reiškėsi: 1) tiesioginiais prieš nepilnamečių sūnų L. S. nukreiptais veiksmais (būdamas apsvaigęs nuo alkoholio D. S. suėmė už kaklo vonioje gulintį L. S. ir nardino jį po vandeniu, t. y. skandino); 2) grasinimais (D. S. sakė, kad padėgs namus, pradurs automobilio, kuriuo naudojosi nukentėjusieji, padangas); 3) nepagrįstais kaltinimais sūnui pinigų vagyste ir grasinimu išsiųsti jį į nepilnamečių koloniją; 4) bauginančios atmosferos kūrimu suduodant smūgius sūnui delnu per galvą, kartojant, kad jis, jo brolis ir mama E. S. be jo pražus, kad jie yra šiukšlės, invalidai, nukentėjusiąją E. S. vadinant „prostitute“, „šiukšle“, „alkoholike“, „šliundra“; 5) grasinimais atimti gyvybę E. S. – griebė ją už kaklo ir purtydamas grasino, kad vieną dieną nužudys (šiuos veiksmus atliko mažamečio sūnaus P. S. akivaizdoje). Iš visų šių aplinkybių matyti, kad tokiais sistemingais veiksmais D. S. siekė sąmoningai sudaryti su juo besiskiriančiai sutuoktinei E. S. ir savo vaikams L. ir P. baimės ir nerimo atmosferą, sunkiai pakenčiamas gyvenimo sąlygas. Toks elgesys vertintinas ne tik kaip besiskiriančių asmenų nesutarimai ir konfliktai. Bendrąja prasme jis atitinka smurto artimoje aplinkoje sampratą (Apsaugos nuo smurto artimoje aplinkoje įstatymo 2 str.), be to, pasižymi nusikalstamai veikai būdingu pavojingumu ir užtraukia baudžiamąją atsakomybę pagal BK 145 straipsnio 2 dalį. Veikos pavojingumą rodo ir tai, kad minėtieji veiksmai buvo atliekami bauginant ne tik sutuoktinę, bet ir nepilnamečius vaikus. Tokios žemesniųjų instancijų teismų išvados neprieštarauja ir kasacinės instancijos teismo praktikai (kasacinė nutartis sudžiamojoje byloje Nr. XXX).

<...> Be to, teismų buvo įvertinti ir kiti baudžiamojoje byloje surinkti įrodymai. Antai iš baudžiamojoje byloje esančios Kauno moterų draugijos pažymos matyti, jog E. S. suteiktos individualios psichologo konsultacijos, nes iš sutuoktinio D. S. ji patiria nuolatinių psichologinių, ekonominių ir fizinį smurtą (ir jam būnant blaiviam, ir apsvaigusiam nuo alkoholio). Dėl tokių D. S. veikslių E. S. jau daugelį metų kenčia nuo padidėjusio nerimo, nemigos, psichologinės įtampos (T. 1., b. l. 16). 2013 m. spalio 24 d.–2013 m. gruodžio 19 d. teismo psichiatrijos, teismo psichologijos akte Nr. XXX konstatuojama, jog, vertinant nukentėjusiojo L. S. asme-

1.3. Smurto artimoje aplinkoje, seksualinę prievartą patyrusių asmenų, nepilnamečių liudytojų ir nukentėjusiųjų apklausos ypatumai

nybę bei jo emocinę būseną, stebimos galimos nuteistojo D. S. veiksmų pasekmės jo socialiniam vystymuisi bei neigiamam savęs suvokimui. Nukentėjęs L. S., būdamas mažametis ir labiau pažeidžiamas, gyveno su nuteistuoju D. S. ir patyrė pasikartojantį fizinį ir psichologinį smurtą, taip pat matė, kaip tokie veiksmai buvo naudojami prieš jam svarbų asmenį (motiną). Taip buvo sutrikdyti jo harmoningo vystymosi poreikiai (T. 1., b. l. 73–77). Atkreiptinas dėmesys dar ir į tai, jog D. S. naujas nusikalstamas veikas padarė būdamas anksčiau teistas už smurtinius veiksmus prieš savo sutuoktinę E. S. bei sūnų L. S. (BK 140 straipsnio 1 dalis). Be to, baustas ir administracine tvarka (ATPK 181 straipsnis) už tėvų valdžios nepanaudojimą arba panaudojimą priešingai vaiko interesams. Pagal BK 163 straipsnį, baudžiamoji atsakomybė kyla tam, kas piktnaudžiauo tėvo, motinos, globėjo ar rūpintojo arba kitų teisėtų vaiko atstovų teisėmis ar pareigomis fiziškai ar psichiškai gniuždydamas vaiką, palikdamas jį ilgą laiką be priežiūros ar panašiai žiauriai elgdamasis su vaiku.

Fizinis ar psichinis vaiko gniuždymas suprantamas kaip ilgalaikė fizinė ar psichinė prievarta, naudojama sistemingai, t. y. jai būdingas kartotinumumas ir periodiškumas. Vaiko palikimo ilgą laiką be priežiūros požymis sistemingumo nereikalauja. Pažymėtina, kad terminas „ilgas laikas“ turėtų būti vertinamas atsižvelgiant į vaiko amžių, jo fizinį ir protinį išsivystymą, gebėjimą savimi pasirūpinti ir kitas aplinkybes. Kitoks žiaurus elgesys su vaiku gali turėti įvairių formų, tokių kaip tyčiojimas iš vaiko, įžeidinėjimai, žiaurios, žeminančios ar alinančios bausmės, vertimas dirbti sunkius darbus, nesirūpinimas vaiku ir pan. Nusikaltimo sudėtis yra formalioji, todėl asmuo pripažįstamas kaltu padaręs nusikaltimą, jeigu jis šią veiką padarė tiesiogine tyčia, t. y. jį darydamas suvokė pavojingą nusikalstamos veikos pobūdį ir norėjo taip veikti (BK 15 straipsnio 2 dalies 1 punktus).⁵⁶

Kitoje Lietuvos Aukščiausiojo Teismo nutartyje nurodyta:

„BK 145 straipsnyje nustatytos nusikalstamos veikos objektyvusis požymis grasinimas – tai pavojingas tyčinis poveikis kito žmogaus psichikai, verčiant bijoti, kad dėl tolesnių grasinančio asmens veiksmų gali atsirasti sunkūs neigiami padariniai. Vertinant grasinimo realumą, reikšmės turi tai, kaip jį suprato nukentėjęsysis, ar jis turėjo pagrindo manyti, kad grasinimas gali būti įvykdytas. Tai – bauginimo procesas, baimės kitam asmeniui sukėlimas, o ne grasinančio asmens realūs ketinimai pavartoti smurtą. Remiantis teismų praktika, grasinimo realumui nustatyti nėra būtina, kad grasintojas iš tikrųjų ketino grasinimą įvykdyti, bet pakanka to, jog nukentėjęsysis pagal grasinimo išraišką ir kitas aplinkybes turėjo pagrindą bijoti grasinimo įgyvendinimo, o

⁵⁶ Lietuvos Aukščiausiojo Teismo 2015 m. gruodžio 8 d. nutartis baudžiamojoje byloje Nr. 2K-553-942/2015.

kaltininkas norėjo būtent tokios nukentėjusiojo būsenos (kasacinės nutartys baudžiamosiose bylose Nr. XXX, Nr. XXX, Nr. XXX). Nagrinėjamoje byloje nustatyta, kad D. K. grasinimas buvo efektyvus, nes jis prieš tai buvo vartojęs smurtą prieš nukentėjusiąją, dėl to buvo sulaikytas; netrukus po to, kai buvo paleistas po sulaikymo, išdauždamas namo, kuriame buvo nukentėjusioji J. K. su A. K., durų stiklą, ir patekdamas į namą, grasinamas nukentėjusiajai daiktu, panašiu į pistoletą, nukentėjusiajai sudarė pakankamą pagrindą manyti, jog grasinimai nužudyti yra realūs. Dėl to nukentėjusioji patyrė psichologinį diskomfortą, nervinę įtampą, nerimą, stresą, kvietė policijos pareigūnus, nenorėjo pasilikti įvykio vietoje ir prašė policijos pareigūnų išvežti ją iš namų. Grasinamas kaltininkas būtent tokių padarinių ir norėjo, aiškiai suvokdamas savo elgesio bauginamąjį pobūdį.⁵⁷

Sudėtingiausia įrodyti psichinį smurtą, pasireiškiantį nuolatiniu, sistemingu kito asmens žeminimu, persekiojimu, dažnu skambinimu jo asmeninio mobiliojo telefono numeriu, vadinimu necenzūriniais žodžiais. Baudžiamoji atsakomybė už minėtąjį psichinį smurtą atskirai nenumatyta. Viena iš pavojingiausių psichinio smurto išraiškų yra asmens persekiojimas (daugybės SMS siuntimas, skambinimas bei tylėjimas ir kt.), t. y. pakartotiniai, daugybiniai tam tikrą laiką trunkantys asmens veiksmai, nukreipti į kitą asmenį siekiant sukelti jam nesaugumo jausmą ir baimę.

Lietuvos Aukščiausiojo Teismo nutartyje baudžiamojoje byloje aiškina:

„<...> sistemingas žmogaus bauginimas gali reikštis grasinimais nužudyti ar sunkiai sutrikdyti sveikatą, kitais baimę, nerimą ar nesaugumo jausmą keliančiais veiksmais (pvz., besikartojančiais įžeidinėjimais, grasinimais kaip nors pakenkti, priekabiavimu, atviru sekimu, gašdinančiais naktiniais skambučiais, amoralaus pobūdžio SMS žinutėmis ir pan.). Tokios sistemingos psichinės prievartos buvimas konstatuojamas nustačius, kad nukentėjusysis sąmoningai buvo verčiamas nerimauti, nesaugiai jaustis, patirti psichologinį diskomfortą (kasacinės nutartys baudžiamosiose bylose Nr. XXX, Nr. XXX, Nr. XXX).

Nagrinėjamoje byloje R. N. inkriminuotas sistemingas, nuo 2009 m. sausio 19 d. iki 2011 m. vasario 19 d. vykdytas psichinės prievartos naudojimas (terorizavimas) prieš nepilnametės dukteris ir sutuoktinę. Vienu atveju psichinė prievarta reiškėsi tiesioginiais grasinimais atimti gyvybę (grasinimas išmesti iš šešto aukšto kartu klausiant, ar jau nusipirko parašiotą, ir liepiant jį nusipirkti, grasinimas, kad vieną dieną L. N. su dukromis išlėks į orą, kad ji nevaikščios žeme), kitu atveju – dviprasmiškais įspėjimais apie neva gresiantį pavojų (lauke sliu, galima paslysti, susižeisti...), trečiu atveju – bauginančios

⁵⁷ Lietuvos Aukščiausiojo Teismo 2015 m. spalio 13 d. nutartis baudžiamojoje byloje Nr. 2K-410-693/2015.

1.3. Smurto artimoje aplinkoje, seksualinę prievartą patyrusių asmenų, nepilnamečių liudytojų ir nukentėjusiųjų apklausos ypatumai

atmosferos kūrimu (sekiojimas, filmavimas mobiliojo ryšio telefonu, šaukimas, įžeidinėjimai, tyčiojimas, stumdymas, šaldytuve buvusių maisto produktų sugadinimas, melagingas pranešimas L. N. darbdaviams, neva ši vagia iš darbovietės, piktdžiugiavimas, kad ją atleis iš darbo ir ji su dukterimis badaus ir t. t.). Iš visų šių aplinkybių matyti, kad tokiais sistemingais veiksmais R. N. siekė sąmoningai sudaryti su juo besiskiriančiai ir dukterims baimės ir nerimo atmosferą, sunkiai pakenčiamas gyvenimo sąlygas. Toks elgesys netraktuotinas vien tik kaip besiskiriančių asmenų nesutarimai ir konfliktai, bendrąją prasmę jis atitinka smurto artimoje aplinkoje sampratą (Apsaugos nuo smurto artimoje aplinkoje įstatymo 2 straipsnis), be to, pasižymi nusikalstamai veikai būdingu pavojingumu ir užtraukia baudžiamąją atsakomybę pagal BK 145 straipsnio 2 dalį. Veikos pavojingumą rodo ir tai, kad minėti veiksmai buvo atliekami bauginant ne tik sutuoktinę, bet ir nepilnametę dukteris.⁵⁸

Ekonominis smurtas pasireiškia kito asmens turto sunaikinimu, gadinimu, pasisavinimu ar teisinių įsipareigojimų perkėlimu be kito asmens sutikimo ir žinios, pavyzdžiui, vartojimo paskolų ėmimu, bendrų skolų perrašymu kito asmens vardu neturint jo sutikimo ir jam nežinant, draudimu dirbti, pinigų nedavimu nuo smurtautojo finansišškai priklausomam asmeniui būtiniausiems poreikiams tenkinti (maistui, higienos priemonėms). Už šios formos smurtą baudžiama kaip už turtines nusikalstamas veikas (pavyzdžiui, už BK 187 straipsnyje minimą turto sunaikinimą ar sugadinimą). Ekonominis smurtas artimoje aplinkoje yra glaudžiai susijęs su psichiniu smurtu.

Antai Lietuvos Aukščiausiojo Teismo nutartyje baudžiamojoje byloje aiškinama:

„<...> pagal BK 187 straipsnio 1 dalį atsako tas, kas sunaikino ar sugadino svetimą turtą. Šios veikos objektyvieji požymiai yra pavojinga veika, padariniai ir priežastinis ryšys tarp veikos ir padarinių, o subjektyvieji – kaltė. Baudžiamajai atsakomybei kilti būtina šių požymių visuma, t. y. nesant bent vieno iš šių požymių baudžiamoji atsakomybė negalima. Pažymėtina, kad tyčinio svetimo turto sunaikinimo ar sugadinimo padariniai nustatomi pagal tokio turto vertę, buvusią nusikalstamos veikos darymo metu (kasacinės nutartys baudžiamosiose bylose Nr. XXX, Nr. XXX, XXX). Būtent sunaikinto ar sugadinto turto vertės dydis yra vienas iš kriterijų, pagal kurį nusikalstama veika kvalifikuojama kaip nesunkus (BK 187 straipsnio 1 dalis) ar apysunkis nusikaltimas (2 dalis), baudžiamasis nusižengimas (3 dalis) ar administracinis teisės pažeidimas (ATPK 503 straipsnis).

⁵⁸ Lietuvos Aukščiausiojo Teismo 2014 m. liepos 1 d. nutartis baudžiamojoje byloje Nr. 2K-347/2014.

Pagal turto vertės išaiškinimą, pateiktą BK 190 straipsnio 1 dalyje (2014 m. gruodžio 18 d. redakcija, galiojanti nuo 2015 m. sausio 1 d.), šio kodekso XXVIII skyriuje numatytas turtas yra didelės vertės, kai jo vertė viršija 250 MGL dydžio sumą, ir nedidelės vertės – kai jo vertė viršija 3 MGL, bet neviršija 5 MGL dydžio sumos. Pagal 2014 m. rugsėjo 3 d. Lietuvos Respublikos Vyriausybės nutarimą Nr. 897 „Dėl Lietuvos Respublikos Vyriausybės 2008 m. spalio 14 d. nutarimo Nr. 1031 „Dėl bazinio bausmių ir nuobaudų dydžio patvirtinimo“ pakeitimo“ bazinis bausmių ir nuobaudų dydis – 37,66 euro. Pagal Lietuvos Respublikos socialinės apsaugos išmokų atskaitos rodiklių ir bazinio bausmių ir nuobaudų dydžio nustatymo įstatymo 4 straipsnį, teisės aktuose, reglamentuojančiuose nusikalstamų veikų ir administracinių nusižengimų kvalifikavimą bei bausmių ir nuobaudų dydžių apibrėžimą ir apskaičiavimą, vartojamas rodiklis „minimalusis gyvenimo lygis“ arba „MGL“ yra tapatus ir lygus baziniam bausmių ir nuobaudų dydžiui.⁵⁹

Nukentėjusysis gali patirti fizinę, materialinę ar neturtinę žalą darant jam poveikį, kad jis pažeistų įstatymu saugomas teises vertybes (pavyzdžiui, poveikio darymas sutuoktinei, kad ji duotų melagingus parodymus teisme nagrinėjant baudžiamąją bylą dėl fizinio smurto artimoje aplinkoje).

Lietuvos Aukščiausiojo Teismo nutartyje nurodyta:

„<...> pagal BK 233 straipsnio 1 dalį atsako tas, kas bet koku būdu siekė paveikti liudytoją, nukentėjusį asmenį, ekspertą, specialistą ar vertėją, kad šie ikiteisminio tyrimo metu, teisme arba Tarptautiniame baudžiamajame teisme ar kitoje tarptautinėje teisminėje institucijoje duotų melagingus parodymus, išvadas, paaiškinimus ar neteisingai išverstų, arba trukdė jiems pagal šaukimą atvykti pas ikiteisminio tyrimo pareigūną, prokurorą, į teismą arba į Tarptautinį baudžiamąjį teismą ar kitą tarptautinę teisminę instituciją.

Teismų praktikoje pripažįstama, kad pagal BK 233 straipsnį kvalifikuojamas ne tik prievartinis poveikis proceso dalyviui, kad šis duotų melagingus parodymus, bet ir neprievartinės jo formos, pvz., duodant atitinkamus nurodymus, įtikinėjant, prašant, siūlant pinigų ir pan. (kasacinės nutartys baudžiamosiose bylose Nr. Nr. XXX). Byloje nustatyta, kad 2012 m. rugsėjo 12 d., jau po to, kai ikiteisminis tyrimas buvo pradėtas, J. K. pripažinta nukentėjusiąja, ir kad D. K. siekė ją paveikti, kad ši ikiteisminio tyrimo metu duotų melagingus parodymus. Esminis įrodymų šaltinis tiek ikiteisminio tyrimo metu, tiek teisme buvo nukentėjusiosios J. K. parodymai. J. K. teismui pateikė ir telefoninio pokalbio su D. K. įrašą. Šio įrašo turinys patvirtina tik nukentėjusiosios J. K. parodymų patikimumą, o ne naujų aplinkybių, kurios nebuvo žinomos kaltinamajam D. K., paaiškėjimą.

⁵⁹ Lietuvos Aukščiausiojo Teismo 2016 m. spalio 4 d. nutartis baudžiamojoje byloje Nr. 2K-298-697/2016.

1.3. Smurto artimoje aplinkoje, seksualinę prievartą patyrusių asmenų, nepilnamečių liudytojų ir nukentėjusiųjų apklausos ypatumai

Nustatyta, kad D. K. skambindamas telefonu J. K. kėlė sąlygas, jog apmokės sąskaitas už kirpyklą tik tada, kai ji atsiims pareiškimą. D. K. suprato, kad tokiu būdu pateikdamas J. K. sąlygas dėl jos veiklos finansavimo siekia ją paveikti duoti melagingus parodymus, tai darė sąmoningai – veikė tiesiogine tyčia. Taigi D. K. veiksmai teisingai kvalifikuoti pagal BK 233 straipsnio 1 dalį.⁶⁰

Seksualinio smurto išraiška artimoje aplinkoje gali būti: išžaginimas, seksualinis prievartavimas, privertimas lytiškai santykiuoti. Minėtosios nusikalstamos veikos yra latentiškos, nukentėjusieji dažnai nežino, kad tokios sutuoktinio, partnerio prieš jų valią padarytos veikos yra kriminalizuotos, bijo pranešti apie patirtą seksualinę prievartą dėl gėdos, baimės jausmo ir pan. Antai Lietuvos Aukščiausiojo Teismo nutartyje baudžiamojame byloje dėstoma:

„BK 149 straipsnio 3 dalyje numatyta baudžiamoji atsakomybė tam, kas lytiškai santykiavo su nepilnamečiu asmeniu prieš šio valią panaudodamas fizinį smurtą ar grasindamas tuoj pat jį panaudoti, ar kitaip atimdamas galimybę priešintis, ar pasinaudodamas bejėgiška nukentėjusiojo nepilnamečio asmens būkle. Pagal BK 150 straipsnio 3 dalį, atsako tas, kas tenkino lytinę aistrą su nepilnamečiu prieš šio valią analiniu, oraliniu ar kitokio fizinio sąlyčio būdu vartodamas fizinį smurtą ar grasindamas tuoj pat jį pavartoti, ar kitaip atimdamas galimybę priešintis, ar pasinaudodamas bejėgiška nukentėjusio asmens būkle. Svarbu tai, kad nepilnamečio valia lytinio santykiavimo ar lytinės aistros tenkinimo metu turi būti palaužta vienu iš pirmiau nurodytų būdų – fiziniu smurtu, grasinimu tuoj pat jį pavartoti, kitaip atėmus galimybę priešintis arba pasinaudojus bejėgiška nepilnamečio asmens būkle.

Kalbant apie šią bylą pabrėžtina, kad nustatant, ar nebuvo panaudotas vienas iš minėtųjų nukentėjusiojo valios palaužimo būdų, nepakanka atsietai, neatsižvelgiant į byloje nustatytą aplinkybių visumą, įvertinti tik tuos grasinimus, kurie buvo tiesiogiai išsakyti nukentėjusiajai prieš bandymą su ja lytiškai santykiuoti ar tenkinant lytinę aistrą. Sprendžiant, ar V. T. veiksmuose yra psichinės prievartos, būdingos išžaginimui ar seksualiniam prievartavimui, požymių, vertintinas ne tik išsakytų grasinimų turinys. Ne mažiau svarbios yra ir veikų padarymo, išorinės veikos padarymo, kaltininką ir nukentėjusiąją apibūdinančios aplinkybės, tai, kaip grasinimą galėjo suvokti pati nukentėjusioji ir pan. Nagrinėjamoje byloje abiejų instancijų teismai, be kitų, nustatė ir tokias aplinkybes: V. T. nuolatos naudodavo smurtą prieš D. T., ši tėvo smurtinį elgesį matydavo ir J. T. – girdėdavo jo nuolatinius grasinimus; D. T. sirgo depresija, pati V. T. bijojo, be to, byloje nustatytas D. T. bandymas

⁶⁰ Lietuvos Aukščiausiojo Teismo 2015 m. spalio 13 d. nutartis baudžiamojame byloje Nr. 2K-410-693/2015.

po vieno iš konfliktų žudyti; dėl bauginančios aplinkos namuose, motinos būklės, taip pat sudėtingos situacijos mokykloje (patyčių, smurto) J. T. buvo nusprendusi apie V. T. veiksmus nepasakoti, nesitikėjo sulaukti pagalbos. Teisėjų kolegijos nuomone, svarbios aplinkybės yra ir tos, kad V. T. lytinę aistrą tenkindavo atėjęs pas J. T. nakties metu, kai jos motina užmigdavo; nukentėjusioji miegojo kitame kambaryje nei motina, todėl pastaroji galėjo negirdėti ir nematyti J. T. veiksmų; V. T. bendraudavo pakeltu balsu, buvo ūmaus būdo, konfliktiškas, smurtaujantis, elgdavosi despotiškai. Nukentėjusiosios teigimu, tėvas nenuspėjamo elgesio; nukentėjusioji sirgo depresija, buvo ypač jautri, uždara, įbauginta tėvo, keletą kartų bandė žudyti ir kt.

Atsižvelgus į tai, psichinė prievarta šioje byloje ne tik aiškintina vertinant atskirus baimės jausmo sukėlimo grasinant išnaudoti J. T. sunkiuose darbuose, nepirkti jai daiktų ir pan., bet ir sietina su bauginančios aplinkos sukūrimu, nuolatinio nukentėjusiosios baimės jausmo palaikymu. Be to, teisėjų kolegijos nuomone, turėtų būti vertinama ir tai, ar visuma byloje nustatytų aplinkybių neleidžia spręsti, kad J. T. valia priešintis buvo palaužta ankstesniais smurtinio pobūdžio, gniuždančiais kaltininko veiksmais ir ar tai V. T. neleido pasinaudoti jau sukelta ir veikų metu išlikusia J. T. baime. Teisiškai vertinant psichinę prievartą ne mažiau svarbūs ir subjektyvieji požymiai – V. T. žinojo J. T. psichinę būklę, ypatingą jautrumą, todėl siekdamas priversti nukentėjusiąją paklusti savo valiai suprato, kad besitęsiančiu grėsmingu elgesiu kelia jai baimę, ir taip elgtis norėjo. <...> Minėtos aplinkybės yra svarbios sprendžiant, kuris BK 149 ir 150 straipsniuose nurodytas valios palaužimo būdas gali būti nustatomas kaltininko veikoje.⁶¹

Kitoje Lietuvos Aukščiausiojo Teismo nutartyje aiškinama:

„BK 151 straipsnio norma saugo asmenų seksualinio apsisprendimo laisvę, t. y. laisvę savo valia pasirinkti seksualinį partnerį ir saugumą nuo bet kokios prievartos seksualiniame bendravime. Privertimui lytiškai santykiauti kaip nusikalstamai veikai būdinga psichinė prievarta gali reikštis įvairaus turinio grasinimais, tarp jų ir grasinimu atskleisti kompromituojančią ar kitokią informaciją, kurios atskleidimo kitas asmuo bijo. Tokiu poveikiu siekiama palaužti kito asmens valią, kad jis vienaip ar kitaip seksualiai patenkintų grasinotą. Tai, kad asmenys padaro savo intymaus bendravimo vaizdo įrašus bendru sutarimu, nereiškia, kad vėliau šie įrašai negali tapti priemone šantažuoti buvusį partnerį ir pažeisti jo seksualinio apsisprendimo laisvę. Šiame kontekste atkreiptinas dėmesys ir į nukentėjusiosios teisiąmojo posėdžio metu duotus parodymus, kad Ž. A. darė jai psichologinį spaudimą ir anksčiau; kad jei jie apsipykdamo, jis visada tokiais dalykais (paviešinti viską apie jų seksualinį gyvenimą) grasinavo;

⁶¹ Lietuvos Aukščiausiojo Teismo 2014 m. birželio 10 d. nutartis baudžiamojoje byloje Nr. 2K-293/2014.

jei būdavo išgėręs arba be nuotaikos, pabrėždavo, kad turi pakankamai medžiagos, jog parodys ją jos motinai, draugams, bendradarbiams ir t. t. (T. 2, b. l. 134). Apie nutiestojo piktavališkus ketinimus galima spręsti ir iš jo elgesio po paskutinių lytinių santykių su nukentėjusiaja – slaptai padaręs jį vaizdo įrašą, grasino, kad „jai dabar prasidės linksmybės ir kad ji gyvens taip, kaip jis pasakys“ (T. 2, b. l. 133). Be to, tą pačią dieną telefonu pasikvietė susitikti nukentėjusiosios draugą V. V., o susitikus parodė jam minėtą vaizdo įrašą (T. 2, b. l. 135, 148).⁶²

Lietuvos Aukščiausiojo Teismo 2013 m. balandžio 23 d. nutartyje dėstoma:

„BK 167 straipsnyje nustatyta atsakomybė už neteisėtą informacijos apie privatų asmens gyvenimą rinkimą, kuriuo kėsiamasi į asmens privataus gyvenimo neliečiamumą. <...> siekiant užtikrinti veiksmingą privatumo apsaugą, informacijos apie asmens privatų gyvenimą rinkimo procesas iš esmės formalizuojamas, siejamas su įstatymo nustatyta tvarka ir teismo sprendimo priėmimu. Taigi laisvai veikiantys privatūs asmenys paprastai neturi teisės rinkti tokios informacijos (žr. taip pat CK 2.23 straipsnį). Kita vertus, atsižvelgiant į privačių asmenų tarpusavio santykių tam tikrose srityse specifiką ir jos nulemtus skirtingus lūkesčius dėl privatumo, taip pat į atitinkamos informacijos svarbą kitų asmenų teisėms įgyvendinti, konstitucinis privataus gyvenimo neliečiamumo principas kai kuriais atvejais įstatyminiu lygmeniu reglamentuojamas ir teismų praktikoje aiškinamas lanksčiau, tačiau nepaneigiant jo esmės. Vienas tokių atvejų – privačių asmenų teismo proceso dalyvių teisės pateikti įrodymus įgyvendinimas (pvz., kasacinės nutartys civilinėse bylose Nr. XXX, XXX; kasacinė nutartis baudžiamojoje byloje Nr. XXX). <...> asmens privataus gyvenimo apsaugos nuo kito privataus asmens kišimosi apimtis priklauso, be kita ko, nuo šių asmenų tarpusavio santykių pobūdžio, kuris lemia privatumo ribas vienas kito atžvilgiu. Šeimos santykių teisinis reglamentavimas Lietuvos Respublikoje grindžiamas, be kita ko, santuokos savanoriškumo ir sutuoktinių lygiateisiškumo principais (CK 3.3 straipsnio 1 dalis). Įgyvendindami šeimos teises ir vykdydami šeimos pareigas, asmenys privalo laikytis įstatymų, gerbti bendro gyvenimo taisykles, geros moralės principus ir veikti sąžiningai (CK 3.5 straipsnio 2 dalis). Draudžiama piktnaudžiauti šeimos teisėmis, t. y. įgyvendinti jas tokiu būdu ir priemonėmis, kurios pažeistų ar varžytų kitų asmenų teises ar įstatymų saugomus interesus ar darytų žalą kitiems asmenims (CK 3.5 straipsnio 3 dalis). Sutuoktiniai privalo būti vienas kitam lojalūs ir vienas kitą gerbti, taip pat vienas kitą remti moraliai bei materialiai (CK 3.27 straipsnio 1 dalis). Teismai ir kitos institucijos turi

⁶² Lietuvos Aukščiausiojo Teismo 2014 m. sausio 21 d. nutartis baudžiamojoje byloje Nr. 2K-147/2014.

siekti, kad šalys išspręstų ginčą taikiai – tarpusavio susitarimu, ir visokeriopa padėti šalims pasiekti tokį susitarimą (CK 3.5 straipsnio 4 dalis). Aiškinant šias nuostatas kartu su pirmiau išdėstytu konstituciniu privataus gyvenimo neliečiamumo principu, darytina išvada, kad santuokos sudarymas ir asmenų, kaip sutuoktinių, statusas nepaneigia jų privatumo vienas kito atžvilgiu, taigi jie privalo jį gerbti ir nepažeisti, o pažeidimo atveju valstybei atsiranda pareiga apginti pažeistą teisę. Šiuo aspektu teisėjų kolegija pažymi, kad kasatorės nurodomas Žmogaus teisių ir pagrindinių laisvių apsaugos konvencijos (toliau – Konvencija) 8 straipsnis garantuoja ne tik bendrų sutuoktinių teisių į privataus ir šeimos gyvenimo gerbimą apsaugą, bet ir vieno iš sutuoktinių apsaugą nuo kito sutuoktinio tuo atveju, kai šis pažeidžia atitinkamas jo teises, garantuojamas pagal šią nuostatą (*mutatis mutandis A. v. Croatia*, no. 55164/08, judgment of 14 October 2010; *Verliere c. Suisse*, no 41953/98, décision du 28 juin 2001).

Kita vertus, šiame kontekste nustatant, ar sutuoktinio teisė į privataus gyvenimo gerbimą buvo apribota ir pažeista dėl kito sutuoktinio elgesio, būtina atsižvelgti į sutuoktinių tarpusavio privatumo ypatumus. Nagrinėjamoje byloje šiuo aspektu svarbu tai, kad pagal teismų nustatytas aplinkybes nukentėjusioji dar 2010 m. vasarą išsakė sutuoktiniui savo nuomonę dėl patiriamų šeimos gyvenimo problemų, noro pagyventi atskirai, nesutikimą su nuolatine jo vykdoma kontrole ir panašiai, taip siekdama nustatyti savo privatumo ribas bei deklaruoti siekį sąlyginai „būti paliktai vienai“ privatumo neliečiamumo principo prasme.

Kasaciniame skunde teigiama, kad GPS įrangos įmontavimas į automobilį „Renault Megane“ laikytinas teisėtu, nes automobilis kaltininkui ir nukentėjusiajai priklauso bendrosios jungtinės nuosavybės teisėmis. Tačiau teisėjų kolegija atkreipia dėmesį į tai, kad šiuo atveju sprendžiant dėl veikos kvalifikavimo pagal BK 167 straipsnį lemiamą reikšmę turi ne automobilio nuosavybės teisės, o tai, kad nurodyta tame automobilyje įmontuota įranga pasinaudota siekiant rinkti informaciją apie nukentėjusiąją, kuri juo naudojosi. Būtent gana ilgai (mažiausiai apie tris mėnesius) N. Z. sekė A. N. Z., nežinojusios apie įrangą, judėjimo automobiliu maršrutą. Stebėjimas GPS priemonėmis pagal pobūdį skiriasi nuo kitų vaizdo ir garso stebėjimo priemonių, kurios atskleidžia daugiau informacijos apie asmens elgesį, mintis ar jausmus ir dėl to gali labiau apriboti asmens teisę į privataus gyvenimo gerbimą. Vis dėlto sistemingas informacijos apie asmenį rinkimas naudojant GPS įrangą gali apriboti asmens teisę į privatumą, juolab kai tokia informacija panaudojama darant asmeniui tam tikrą poveikį, nagrinėjamo atveju – jį terorizuojant (*mutatis mutandis Uzun v. Germany*, No. 35623/05, judgment of 2 September 2010). <...> Santuokos sudarymas savaime nereiškia besąlygiško sutuoktinių tarpusavio privatumo panaikinimo, taigi ir vieno sutuoktinio teisės kontroliuoti kito sutuoktinio santykius su išoriniu pasauliu. Nagrinėjamoje byloje N. Z.

1.3. Smurto artimoje aplinkoje, seksualinę prievartą patyrusių asmenų, nepilnamečių liudytojų ir nukentėjusiųjų apklausos ypatumai

rinko tokio pobūdžio informaciją apie nukentėjusiąją, kuri paprastai laikoma asmens privatumo dalimi, nors savaime nėra intymi. Pažymėtina, kad pagal teismų nustatytas aplinkybes tai buvo daroma nesiekiant jokio teisėto tikslo, kuris galėtų pateisinti Konstitucijoje ir Konvencijoje garantuojamos asmens teisės į privataus gyvenimo gerbimą ribojimą. Informacija apie A. N. Z. rinkta asmens terorizavimo kontekste, vadovaujantis teisės ir moralės požiūriu nepriimtiniu sutuoktinių teisių ir pareigų supratimu. Teisėjų kolegija atkreipia dėmesį į kasacinio skundo argumentą dėl sutuoktinio neištikimybės įrodinėjimo civilinio proceso tvarka ir pabrėžia, kad pagal teismų nustatytas aplinkybes N. Z. savo veiksmų, kvalifikuotų pagal BK 167 straipsnį, iš esmės nesiejo su įrodymų skyrybų bylai rinkimu. Priešingai, nuteistasis duodamas parodymus viso baudžiamojo proceso metu šiuos veiksmus grindė rūpinimusi žmona, siekiu nepriklausomai nuo sutuoktinės norų išsaugoti šeimą ir panašiais motyvais. Taigi renkant informaciją ne tik nesiekta įgyvendinti savo procesines teises, bet, priešingai, siekta sutrukdyti tai padaryti nukentėjusiajai. Kita vertus, pažymėtina ir tai, kad kasacinėje praktikoje laikomasi pozicijos, jog privačių asmenų įrodymų rinkimas negali faktiškai prilygti operatyvinei veiklai, kurios priemonės gali naudoti tik valstybės įgalioti asmenys (kasacinė nutartis civilinėje byloje Nr. XXX). Nagrinėjamoje byloje panaudotos informacijos rinkimo priemonės, rinkimo mastas ir trukmė artimesni būtent tokiai veiklai. Atsižvelgdama į aiškiai išsakytus nukentėjusiosios lūkesčius dėl didesnio privatumo santykiuose su sutuoktiniu, kaltininko panaudotas slapto informacijos rinkimui pritaikytas technines priemones, gana ilgą slapto informacijos rinkimo trukmę ir sistemingumą, į tai, kad informacija buvo renkama neturint jokio tai pateisinančio tikslo ir buvo naudota nukentėjusiajai terorizuoti, teisėjų kolegija laiko, kad N. Z. veiksmai buvo pakankamai pavojingi, pažeidė A. N. Z. privataus gyvenimo neliečiamumą ir pagrįstai įvertinti kaip neteisėtas informacijos apie jos privatų gyvenimą rinkimas BK 167 straipsnio prasme.⁶³

Prieš pradėdant asmens, kuris nukentėjo nuo nusikalstamos veikos (smurto), apklausą, pirmiausia rekomenduotina išsiaiškinti, ar nuo smurto nukentėjęs asmuo priskirtinas artimos aplinkos asmenų kategorijai, tada nustatyti, ar smurtautojas ir nukentėjęsysis yra artimi giminaičiai BPK 38 ir BK 248 straipsnių prasme. Nustačius, kad įvykis ar konfliktas įvyko tarp artimos aplinkos asmenų kategorijai priskirtinų asmenų, kurie (smurtautojas ir nukentėjęsysis ar nukentėjusieji) yra siejami arba praeityje sieti santuokos, partnerystės, svainystės ar kitais artimais ryšiais, kartu gyvenantys ir tvarkantys bendrą ūkį, rekomenduotina kelti šiuos klausimus:

⁶³ Lietuvos Aukščiausiojo Teismo 2013 m. balandžio 23 d. nutartis baudžiamojoje byloje Nr. 2K-198/2013.

Kas, kada, kur ir kokius veiksmus atliko?

Kokia konflikto kilimo priežastis?

Kokio pobūdžio veiksmai buvo atlikti konflikto metu? Pavyzdžiui, kokie buvo pasakyti įžeidžiamieji žodžiai (tiksliai fiksuoti kiekvienos konflikto šalies pasakytas frazes, žodžius), kokie buvo atlikti veiksmai (pavyzdžiui, sudaužytas išmanusis telefonas, sulaužyti baldai, sudaužyti indai ir pan.);

Ar buvo suduota smūgių rankomis, kojomis ir (arba) kitais objektais? Jei taip, prašoma nurodyti, į kokias kūno vietas buvo suduota?

Kiek buvo suduota smūgių? Jeigu negalima įvardyti tikslaus suduotų smūgių skaičiaus, pakanka nurodyti jų apytikslį skaičių (pavyzdžiui, ne mažiau kaip penki smūgiai koja į pilvo sritį ir kitas kūno vietas).

Ar yra smurtinių veiksmų padarinių (sumušimų, nubrodinimų, gal buvo sudaužytas televizorius ar pan.)?

Ar yra įvykio liudininkų, kurie galėtų tai patvirtinti (matė, girdėjo); ar galima nurodyti jų asmens ir kontaktinius duomenis?

Kas iškvietė policijos pareigūnus, informavo kitas institucijas?

Ar prieš įvykį konflikto dalyviai (smurtautojas, nukentėjęs) vartojo alkoholinių gėrimų, narkotinių ar psichotropinių medžiagų, kitokių kvaišalų?

Ar smurtą vartojęs asmuo yra baustas už smurtą artimoje aplinkoje arba už smurtinio pobūdžio nusikalstamas veikas? Ar jis yra trauktas administracinėn atsakomybėn?

Ar buvo panašių įvykių – smurto artimoje aplinkoje atvejų? Kada ir kaip dažnai?

Ar apie tai visada buvo pranešama policijai, specializuotos pagalbos centrui ar kitai institucijai?

Jeigu apie pavartotą smurtą nebuvo pranešta policijai ar kitai institucijai, ar kas nors apie tai žinojo (buvo to įvykio liudininkas, papasakojo nukentėjęs ir pan.)?

Ar smurtaujant buvo padaryta kūno sužalojimų?

Kur, kada ir koku būdu sužalojimai buvo gydomi?

Ar nukentėjusiajam nuo smurto artimoje aplinkoje buvo taikytos smurtą patyrusio asmens apsaugos užtikrinimo priemonės?

Ar smurto artimoje aplinkoje liudininkas buvo nepilnametis?

Pateikiamas klausimų sąrašas yra rekomendacinio pobūdžio. Konkrečiomis aplinkybėmis gali būti užduodama kitų su tyrimo objektu susijusių klausimų.

Nepilnametis, buvęs smurto artimoje vietoje liudininku ar nukentėjusiuoju, apklausiamas BPK nustatyta tvarka. Įvykio vietoje su nepilnamečiu bendraujama minimaliai, siekiant jį nuraminti, suteikti reikiamą pagalbą.

Esant reikalui, iš asmens (smurtautojo) turi būti paimami kraujo ir (arba) šlapimo pavyzdžiai siekiant nustatyti:

- narkotinių, psichotropinių medžiagų arba kitokių kvaišalų vartojimo faktą;
- narkotinės ar psichotropinės medžiagos rūšį;
- asmens girtumą.

Atliktų smurtinių veiksmų pobūdis, jų kryptingumas ir objektas leidžia atskirti, koks smurtas buvo pavartotas artimoje aplinkoje: fizinis, psichinis, ekonominis ar seksualinis.

Iš to išplaukia, kad įvykio šalimis pateiktinų klausimų pobūdis priklauso nuo smurto formų ir jų išraiškos baudžiamajame įstatyme, numatančiame baudžiamąją atsakomybę už padarymą atskirų rūšių nusikalstamų veikų:

- a) žmogaus sveikatai ir gyvybei;
- b) žmogaus laisvei; žmogaus seksualinio apsisprendimo laisvei ir neliečiamumui;
- c) vaikui ir šeimai, asmens privataus gyvenimo neliečiamumui;
- d) nuosavybei, turtinėms teisėms ir turtiniams interesams.

Apklausą atliksiantis ikiteisminio tyrimo pareigūnas turi būti susipažinęs su atskirų nusikalstamų veikų sudėtimis ir jų požymiais, išdėstytais BK Specialiojoje dalyje bei kituose teisės aktuose.

Skiriamą kardomąją priemonę smurtu artimoje aplinkoje įtariamam asmeniui, reikia siekti ne tik užtikrinti įtariamojo dalyvavimą procese, bet ir pabrėžti kitą kardamosios priemonės paskirtį – užkardyti naujas nusikalstamas veikas, t. y. apsaugoti nuo smurto artimoje aplinkoje nukentėjusį asmenį. Ikiteisminiuose tyrimuose paskirta kardomoji priemonė smurtautojui – rašytinis pasižadėjimas neišvykti iš gyvenamosios vietos (dažniausiai iš tos, kurioje buvo smurtaujama) net įpareigojant nebendrauti su nukentėjusiuoju neužkardo galimo smurto protrūkio. Rekomenduojama skirti kardomąją priemonę – įpareigojimą gyventi skyrium nuo nukentėjusiojo ir (arba) nesiartinti prie nukentėjusiojo arčiau nei nustatytu atstumu. Kreipiantis į teisumą dėl minėtosios kardamosios priemonės skyrimo, turi būti kreipiamas dėmesys į nukentėjusiojo ir jo šeimos narių saugumo jausmą, nukentėjusiojo ir smurtautojo santykių pobūdį, smurto istoriją ir jo formas, smurtautojo elgesį bei kitus veiksnius, kurie aptariami toliau kalbant apie specialiųjų apsaugos poreikių ir rizikos veiksmų vertinimą.

Tyrimo metu nustatė, kad nepilnametis patyrė smurtą artimoje aplinkoje, buvo jo liudininkas, gyvena aplinkoje, kurioje buvo smurtauta arba jeigu įtariamas smurtavimu asmuo yra nepilnametis, būtina nedelsiant (ne vėliau kaip kitą dieną) pranešti vaiko teisių apsaugos skyriui. Siekiant apsaugoti nepilnamečių teises ir interesus baudžiamajame procese tai daryti įpareigoja ir tarptautiniai, ir nacionaliniai teisės aktai (pavyzdžiui, Lietuvos Respublikos apsaugos nuo smurto artimoje aplinkoje įstatymo 9 straipsnio 3 dalis).

Atliekant ikiteisminį tyrimą dėl smurto artimoje aplinkoje būtina įvertinti nukentėjusiojo **specialiuosius apsaugos poreikius**. Tai įsakmiai nurodoma BPK 186¹ straipsnyje:

„1. Ne vėliau kaip pirmosios nukentėjusiojo apklausos metu ikiteisminio tyrimo pareigūnas ar prokuroras atlieka nukentėjusiojo specialių apsaugos poreikių vertinimą. Prireikus tam gali būti pasitelkiamas psichologas arba kiti specialių žinių ar įgūdžių turintys asmenys. Į nukentėjusiojo specialių apsaugos poreikių vertinimo metu surinktus duomenis atsižvelgiama organizuojant baudžiamąjį procesą ir šio Kodekso nustatytais atvejais sprendžiant, ar nukentėjusiajam dėl jo specialių apsaugos poreikių būtina taikyti vieną ar daugiau šio Kodekso nustatytų garantijų.

2. Prireikus atlikti papildomą ar pakartotinį nukentėjusiojo specialių apsaugos poreikių vertinimą, jį organizuoja arba atlieka prokuroras: ikiteisminio tyrimo metu savo iniciatyva arba ikiteisminio tyrimo teisėjo pavedimu, teismo proceso metu – teismo pavedimu.“

Baudžiamajame procese apsaugos priemonės skirstomos į bendrąsias (taikytinas visiems nukentėjusiesiems) ir specialiąsias (nukentėjusiesiems, turintiems specialiųjų poreikių). Specialieji apsaugos poreikiai vertinami ne vėliau kaip pirmosios nukentėjusiojo apklausos metu ar dar iki pradedant apklausą, bet ne vėliau kaip po pirmosios apklausos. Tai atlieka ikiteisminio tyrimo pareigūnas, prokuroras, prireikus gali būti pasitelkiamas psichologas arba kiti specialiųjų žinių ar įgūdžių turintys asmenys. Esant būtinybei gali būti atliekamas papildomas ar pakartotinis vertinimas. Prokuroras tai gali daryti ir savo iniciatyva, ir ikiteisminio tyrimo teisėjo ar teismo pavedimu. Duomenys apie rizikos įvertinimą, nukentėjusiojo apsaugos specialiųjų poreikių nustatymą saugomi atskirai nuo ikiteisminio tyrimo medžiagos (baudžiamosios bylos), neleidžiant įtariamajam, kaltinamajam, nuteistajam ir jo gynėjui su jais susipažinti.

BPK numatytos bendrosios apsaugos priemonės

Baudžiamajame procese nukentėjusįjį gali lydėti jo pasirinktas asmuo, kuris ikiteisminio tyrimo ir nagrinėjimo teisme metu privalo laikytis nustatytos tvarkos (BPK 56¹ str.). Lydintysis asmuo teismo leidimu gali dalyvauti neviešame posėdyje (BPK 9 str. 3 d.). Lydinčiojo asmens dalyvavimas gali būti apribotas, jeigu toks dalyvavimas prieštarauja nukentėjusiojo interesams arba trukdo tirti ar nagrinėti bylą (BPK 56¹ str.).

Specialiosios apsaugos priemonės ikiteisminiame tyrime

Nukentėjusiojo apklausa atliekama tam tikslui pritaikytose patalpose, dalyvaujant specialiai parengtiems specialistams. Apklausą atlieka tie patys pareigūnai, tam tikrais atvejais – tos pačios lyties pareigūnas (pareigūnai). Nukentėjusiojo, nepilnamečio liudytojo ir nukentėjusiojo apklausos specifika reglamentuota BPK 185 ir 186 straipsniuose.

Specialiosios apsaugos priemonės teisme

Nukentėjusysis turi teisę: išvengti tiesioginio kontakto su kaltinamuoju (nuteistuoju) baudžiamojo proceso metu, taip pat duodamas parodymus; būti išklausytas nebūdamas teismo salėje (apklausiant nuotoliniu būdu ir pan.); negauti asmeninio pobūdžio, su nusikalstama veika nesusijusių klausimų. Taip pat jis turi galimybę prašyti, kad būtų rengiamas neviešas teismo posėdis.

Paramą nukentėjusiajam teisme gali teikti teismo savanoris. Plačiau apie tai skelbiama tinklalapyje: <http://www.teismai.lt/lt/visuomenei-ir-ziniasklaidai/pagalba-liudytojams-ir-nukentejusiesiems/2648>.

Vertinant individualius specialiuosius nukentėjusiojo apsaugos poreikius atsižvelgiama į:

- nukentėjusiojo asmenines savybes;
- socialinę aplinką;
- nusikalstamos veikos rūšį ir pobūdį;
- nusikalstamos veikos padarymo aplinkybes;
- nukentėjusiojo priklausomumo nuo smurtautojo pobūdį ir laipsnį (materialinis ir pan.);
- nusikalstamos veikos nukentėjusiajam sukeltus padarinius, ypač psichinius (pavyzdžiui, nesaugumo jausmą, baimę būti užpultam ir patirti psichinę prievartą);

- galimą Stokholmo sindromo pasireiškimą (nukentėjusiajam gaila smurtautojo, nes daug metų kartu gyveno ir pan.);
- kitus ir objektyvaus, ir subjektyvaus pobūdžio veiksmus.

Nukentėjusiojo specialiųjų apsaugos poreikių vertinimas išsamiau reglamentuotas Lietuvos Respublikos generalinio prokuroro įsakyme „Dėl Rekomendacijų dėl nukentėjusiojo specialiųjų apsaugos poreikių vertinimo patvirtinimo“⁶⁴. Rekomendacijose nustatoma trijų lygių rizika (aukšta, vidutinė, žema). Nukentėjusiojo specialieji apsaugos poreikiai vertinami užpildant minėtuoju Lietuvos Respublikos generalinio prokuroro įsakymu patvirtintų nepilnamečio nukentėjusiojo specialiųjų apsaugos poreikių vertinimo pažymą. Be to, informacijos apie rizikos įvertinimo modelį galima rasti tinklalapiuose: <http://www.dashriskchecklist.co.uk/wp-content/uploads/2016/09/DASH-2009.pdf>; <http://safelives.org.uk/sites/default/files/resources/Dash%20for%20IDVAs%20FINAL.pdf>.

Lietuvos Respublikos socialinės apsaugos ir darbo ministro 2016 m. liepos 14 d. įsakymu Nr. A1-353 „Dėl kompleksinės pagalbos teikimo vaikams, galimai nukentėjusiems nuo seksualinio išnaudojimo, rekomendacijų patvirtinimo“ (2016-07-14, Nr. A1-353. TAR, 2016-07-18, įsigaliojo nuo 2016-07-19) nustatytos procedūros, kuriomis siekiama užtikrinti specialistų, atliekančių vaiko, tikėtina, nukentėjusio nuo seksualinio išnaudojimo, medicininę apžiūrą, apklausą ir teikiančių apie jas išvadas.

BPK 186 straipsnyje numatyta, kad „nepilnametį liudytoją ar nepilnametį nukentėjusįjį apklausia ikiteisminio tyrimo teisėjas šio Kodekso 184 straipsnio 3, 4, 5 dalyse nustatyta tvarka, kai vaiko interesais to prašo jo atstovas, prokuroras ar gynėjas arba šio Kodekso 184 straipsnio 1 dalyje numatytais atvejais“. Paprastai nepilnametis liudytojas ar nukentėjusysis ikiteisminio tyrimo metu apklausiami vaiko apklausai pritaikytose patalpose ir ne daugiau kaip vieną kartą, t. y. būtina laikytis **vienos apklausos principo**; de ja, šio principo ne visada laikomasi. Prireikus pakartotinai apklausti nepilnametį liudytoją ar nepilnametį nukentėjusįjį, apklausą turi atlikti tas pats asmuo, kuris atliko pirminę apklausą. Išimtis – kai apklausą atlikęs pareigūnas to negali padaryti dėl svarbių priežasčių, pavyzdžiui, nebedirba institucijoje.

Laikotarpis tarp pranešimo apie nusikalstamos veikos padarymą iki pirmosios nepilnamečio liudytojo ir (arba) nepilnamečio nukentėjusiojo

⁶⁴ Lietuvos Respublikos generalinio prokuroro 2016 m. vasario 29 d. įsakymas Nr. I-63 „Dėl Rekomendacijų dėl nukentėjusiojo specialiųjų apsaugos poreikių vertinimo patvirtinimo“. TAR, 2016-03-01, Nr. 4051.

apklausos turi būti protingas, optimalus, leidžiantis tinkamai pasirengti apklausai, gauti būtiną informaciją iš įvairių institucijų ir pan. Skubėjimas nesurinkus visos informacijos, būtinos apklausai pasirengti, mažina pačios apklausos efektyvumą ir, kaip rodo praktika, gana dažnai dėl to tenka pažeisti vienos apklausos principą. Detaliau nepilnamečio liudytojo ir nukentėjusiojo apklausa reglamentuota Lietuvos Respublikos generalinio prokuroro 2015 m. vasario 18 d. įsakymu Nr. I-52 patvirtintose rekomendacijose „Dėl Lietuvos Respublikos generalinio prokuroro 2009 m. rugsėjo 16 d. įsakymo Nr. I-126 „Dėl Rekomendacijų dėl nepilnamečio liudytojo ir nukentėjusiojo apklausos patvirtinimo“ pakeitimo“.

Nepilnamečio liudytojo ir nepilnamečio nukentėjusiojo apklausa daug kuo panašios į nepilnamečio įtariamojo apklausą, bet kartu ir skiriasi. Prieš pradėdant apklausą, būtina gauti informacijos iš juridinių ir fizinių asmenų apie nepilnamečio nukentėjusiojo socialinę aplinką, charakterio ypatumus ir pan. Svarbu įvertinti ir šeiminius, socialinės rizikos veiksnius, pavyzdžiui, skurdą, ar daug pašalinių asmenų lankosi nepilnamečio liudytojo ir (arba) nukentėjusiojo šeimos gyvenamojoje vietoje, ar šeimoje vyrauja nusikalstamo pasaulio propaguojamos vertybės, pavyzdžiui, ne-bendradarbiavimo su teisėsaugos institucijomis ir nepasitikėjimo kultūra. Vertinant tėvų arba globėjų rizikos veiksnius, būtina atsižvelgti į:

- kartu gyvenančių šeimos narių ar artimųjų giminaičių alkoholio, narkotinių ir psichotropinių medžiagų ar kitokių toksinių medžiagų vartojimo faktus;
- informaciją apie administracinę atsakomybę patrauktus šeimos narius;
- kriminogeninę situaciją nepilnamečio liudytojo ar nepilnamečio nukentėjusiojo gyvenamojoje vietovėje;
- ar kas nors iš šeimos narių, artimųjų giminaičių, gyvenančių kartu su nepilnamečiu, turi nuolatinio ar laikino pobūdžio agresyvaus pobūdžio psichikos sutrikimų;
- ar šeimos narys ar artimasis giminaitis priklauso socialinės rizikos grupei;
- ar nukentėjusysis yra patyręs psichologinę, fizinę ar seksualinę prievartą, smurtą šeimoje;
- ar yra priklausomas nuo azartinių lošimų;
- kokie nepilnamečio nukentėjusiojo ar nepilnamečio liudytojo santykiai su šeimos nariais ar artimaisiais giminaičiais ir pan.

Lietuvos Respublikos policijos įstatymo 11 straipsnyje įtvirtinta:

„<...> **rizikos grupės asmuo** – asmuo:

- 1) kuriam taikomos prevencinio poveikio priemonės pagal Lietuvos Respublikos įstatymus;
- 2) kuriam įteiktas pranešimas apie įtarimą dėl tyčinės nusikalstamos veikos padarymo;
- 3) kuris yra nuteistas už tyčinės nusikalstamos veikos padarymą (kol išnyks teistumas);
- 4) kuris pripažintas kaltu dėl tyčinės nusikalstamos veikos padarymo, bet nuo baudžiamosios atsakomybės atleistas pagal laidavimą (kol pasibaigs laidavimo terminas);
- 5) kuris pripažintas kaltu dėl tyčinės nusikalstamos veikos padarymo, bet nuo baudžiamosios atsakomybės atleistas susitaikius su nukentėjusiuoju (kol sueis vieni metai nuo susitaikymo dienos);
- 6) kuris sistemingai daro administracinius viešosios tvarkos pažeidimus (nusižengimus) ar smulkius svetimo turto grobimus;
- 7) kuris du ar daugiau kartų yra nubaustas už transporto priemonių vairavimą, nes vairavo neblaivus ar apsvaigęs nuo narkotinių, psichotropinių ar kitų psichiką veikiančių medžiagų;
- 8) kuris yra įrašytas į narkologinių ligonių įskaitą;
- 9) dėl kurio yra faktinių duomenų, rodančių, kad jis neteisėtai disponuoja naminiiais alkoholiniais gėrimais ar akcizais apmokestinamomis prekėmis.“⁶⁵

Esant teisiniam pagrindui nepilnametis (nepilnamečio sąvoka šioje knygoje apima ir vaiką, – *aut. past.*) gali būti paimamas iš šeimos laikantis įstatymu nustatytų procedūrų.

Prieš pradėdamas nepilnamečio liudytojo ir (arba) nukentėjusiojo apklausą, būtina atsižvelgti į veiksmus, darančius įtaką nepilnamečio liudytojo ir nukentėjusiojo parodymams. Šiuos veiksmus galima sąlygiškai suskirstyti į keturias grupes:

- a) liudytojo ir nukentėjusiojo intelektiniai gebėjimai, ryšiai su aplinka, pirmiausia su šeimos nariais, artimaisiais, psichologinis atsparumas (ypač kitų asmenų įtaigai) ir pan.;
- b) tiriamojo įvykio pobūdis;
- c) įvykio aplinkybių įsiminimo ir išsaugojimo atmintyje sąlygos;
- d) atmintyje saugomų įvykio aplinkybių atkūrimas ir pateikimas duodant parodymus.

⁶⁵ Lietuvos Respublikos policijos įstatymas. TAR, 2015-07-03, Nr. 10818.

Apklausiant nepilnamečių būtina atsižvelgti į jo **vystymosi raidos etapus**, kurie skirstytini į: 1) 3–6 m., 2) 7–11 m., 3) 12–16 m., 4) 16–18 m.

Kiekvienam nepilnamečio vystymosi raidos etapui būdingas skirtingas pažintinis, emocinis, socialinis ir seksualinis asmenybės funkcionavimas, pavyzdžiui, gebėjimas skirti svarbiausius elementus, vartojamas žodynas, dėmesio sutelktumas, pastabumas, gebėjimas logiškai mąstyti ir žodžiais apibūdinti įvykį. Svarbus yra ir gana dažnai praktinėje teisės saugos institucijų veikloje atliekant apklausas tinkamai neįvertinamas asmens emocinis intelektas. Apklausiant negalią turinčius nepilnamečius ir pilnamečius liudytojus ar nukentėjusiuosius, reikia atsižvelgti į šiuos veiksnius: lėtesnį informacijos apdorojimą, prastesnį orientavimąsi laike, ypač nurodant įvykių laiką, didesnę polinkį į savitaigą, lengvesnę pasidavimą kitų asmenų (ypač artimųjų giminaičių, draugų) įtaigai, dėmesio nepastovumą, negebėjimą susikaupti.

Nepilnamečio liudytojo ar nepilnamečio nukentėjusiojo parodymų turinys tiesiogiai susijęs su tiriamojo įvykio pobūdžiu. Sunkiau yra duoti parodymus apie nekasdienius, specialiųjų žinių reikalaujančius įvykius arba įvykius, tiesiogiai ar netiesiogiai susijusius su nepilnamečiu ir sukėlusius jam stiprų emocinį poveikį, išgyvenimus, pavyzdžiui, mylimo asmens nužudymą jo akivaizdoje, seksualinę prievartą. Požymiai, kad nepilnametis tiesiogiai nukentėjo nuo nusikalstamų veikų, pavyzdžiui, buvo seksualiai išnaudojimas, yra šie: piešiniai, dienoraščiai, pasidalijimas paslaptimi su geriausiu draugu, nepilnamečio pasakojimai apie įvykį su smulkiomis detalėmis, bet pateikiant informaciją taip, tarsi tai būtų nutikę kitam vaikui. Tokiais būdais ir formomis nuo nusikalstamos veikos nukentėjęs nepilnametis netiesiogiai atskleidžia su juo susijusį įvykį. Apklausiant nepilnamečių seksualinių nusikaltimų bylose, būtina atkreipti dėmesį į jo atsakymą pasakoti apie prieš jį taikytą seksualinę prievartą. Teisės saugos institucijų atstovai neturėtų manyti, kad nepilnametis tiesiog nenori kalbėti. Viena iš pagrindinių tokio pasyvumo priežasčių gali būti nenoras atskleisti paslaptį, kurią saugoti nepilnametis pažadėjo, pavyzdžiui, jį dažnai seksualiai išnaudojusiam asmeniui, gėdos jausmas, galimas neigiamas visuomenės požiūris, patyčių elektroninėje erdvėje ir kasdieniame gyvenime baimė. Statistikos ir kriminologiniai duomenys rodo, kad dauguma tvirkintojų yra šeimos nariai, artimieji giminaičiai ir tik nedaugelis jų yra nepažįstami asmenys⁶⁶. Iš to išplaukia draudimas nepilnamečio apklausoje

⁶⁶ PORAS, D.; ULEVIČIUTĖ, I. Vaikų seksualinė prievarta ir pasekmės. *Visuomenės sveikata*, 2010, 3(50): 18–23.

dalyvauti jo šeimos nariui arba atstovui pagal įstatymą, kuris, remiantis tyrimo duomenimis, galėjo būti arba yra įtariamas nusikalstamų veikų apklausoje dalyvaujančiam nepilnamečiui padarymu. Jei pranešimas apie įtarimą pareikštas nepilnamečio atstovui pagal įstatymą, pavyzdžiui, tėvui, o kitas nepilnamečio atstovas pagal įstatymą suteikia pirmenybę įtariamojo interesams, netiki nepilnamečio parodymais, bando jį įkalbėti pakeisti parodymus, sukurti įtariamajam alibi ir pan., tokiais atvejais ir šis nepilnamečio atstovas pagal įstatymą turi būti šalinamas iš baudžiamojo proceso priimant procesinį sprendimą ir skiriant kitą atstovą, pavyzdžiui, vaiko teisių apsaugos tarnybos darbuotoją. Duomenys apie seksualinio smurto paplitimą tarp lyčių rodo, kad gerokai dažniau nukenčia mergaitės (2011 m. duomenimis, iš 191 nukentėjusiojo 143 buvo mergaitės⁶⁷).

Atkreiptinas dėmesys, kad šeimos nariai ir artimieji giminaičiai, įskaitant ir patį nukentėjusįjį, gali pasinaudoti BPK 82 straipsnio 2 dalyje suteikta teise neduoti parodymų. Ši teisė turi būti išaiškinama nukentėjusio asmens šeimos nariams ir artimiesiems giminaičiams prieš pradėdant jų apklausą apie smurto artimoje aplinkoje atvejus. Kita vertus, nukentėjusiajam (vaikui) būtina išaiškinti, kad nusikalstama veika gali būti atskleista tik duodant išsamius parodymus ir kartu užkardant panašaus pobūdžio nusikalstamas veikas.

Rengiantis apklausai ir ją atliekant svarbu:

- ikiteisminio tyrimo pareigūnai, prokurorai turi suvokti žmogaus (įvairaus amžiaus grupių, įskaitant neįgaliuosius) atminties funkcionavimo – informacijos priėmimo, apdorojimo, saugojimo, atkūrimo ir pateikimo – mechanizmą;
- nepilnamečių dėmesys gali būti fragmentiškas (susikaupimas trukti trumpą laiką);
- užduodami klausimai turi būti trumpi;
- pirmenybę reikia teikti nepilnamečio laisvam pasakojimui apie tiriamojo įvykio aplinkybes.

Rengiantis apklausti nepilnamečių ir vykstant jo apklausai dalyvauja Baudžiamojo proceso įstatyme numatyti proceso dalyviai, todėl prieš pradėdant nepilnamečio apklausą jau turi būti žinoma, kas dalyvaus apklausoje ir kokie organizaciniai, procesiniai veiksmai turi būti atlikti dar iki apklausos pradėjimo. Tam turi būti pasirengęs ir ikiteisminio tyrimo

⁶⁷ Lietuvos Respublikos generalinė prokuratūra. Seksualinio smurto prieš nepilnamečius apžvalga. 2012-03-09, Nr. 17.3.–37.

pareigūnas, prokuroras, ikiteisminio tyrimo teisėjas, psichologas, pats nepilnametis ir jo atstovai, įskaitant jo šeimos narius, artimuosius giminaičius, kurie nedalyvauja apklausoje kaip atstovai, bet gyvena kartu su nepilnamečiu. Atskirais atvejais apklausą rekomenduojama atlikti nedalyvaujant tėvams, ypač seksualinio išnaudojimo atvejais, kai yra įtariami nepilnamečio šeimos nariai. Kiekvienu atveju vieno iš tėvų dalyvavimo apklausoje klausimas sprendžiamas atskirai, vadovaujantis vaiko interesų apsaugos procese principu ir siekiu, kad nepilnamečiui būtų padaryta kuo mažesnė žala. Visais atvejais tėvams arba globėjams būtina pateikti informaciją apie tyrimo veiksmus, jų atlikimo tvarką, teisių apsaugos garantijas ir pan. Tai nuramins tėvus arba globėjus ir paveiks netiesiogiai apklaustino nepilnamečio savijautą.

Nepilnamečio liudytojo, nukentėjusiojo apklausos efektyvumas ir sėkmė priklauso nuo tinkamo kontakto su apklausiamuoju asmeniu. Su juo negalima bendrauti tik formaliai. Apklausa turi prasidėti pasisveikinimu ir prisistatymu nepilnamečiui. Pareigūnas (ikiteisminio tyrimo pareigūnas, prokuroras, ikiteisminio tyrimo teisėjas) turi nepilnamečiui parodyti, kad jis yra lygiavertis pokalbio dalyvis, ne tik žodžiais, veiksmais, kūno kalba (veido išraiška, balso tembru, tonu ir pan.), bet ir apklausos kambario interjeru, apklausiamojo asmens vieta. Atliekant apklausą, patalpoje turi būti nepilnametis ir apklausą atliekantis pareigūnas – ikiteisminio tyrimo teisėjas, jam padedantis psichologas ir, jeigu galima, nepilnamečio atstovas. Jeigu apklausa atliekama ne tam tikslui įrengtame vaiko apklausos kambaryje, rekomenduojama ir apklausą atliekančiam pareigūnui, ir apklausiamam nepilnamečiui sėdėti ant tokių pačių kėdžių. Į šią rekomendaciją dažnai nekreipiama pakankamai dėmesio – pareigūnas sėdėdamas ant „viršinininko“ kėdės apklausia nepilnametį, pasodintą ant paprastos biuro kėdės. Baldų išdėstymo tvarka, netinkamas atstumas tarp apklausą atliekančio asmens ir apklausiamojo sukuria nepilnamečiui nejaukią aplinką, verčia pasijusti nelygiaverčiu pokalbio dalyviu, o tai trukdo užmegzti su juo ryšį. Prieš pradėdant apklausą, rekomenduotina pasidomėti nepilnamečio pomėgiais, pasiteirauti, ką jis žino apie policiją, prokuratūrą, teismą. Iš jo pateiktų atsakymų galima susidaryti įspūdį apie nepilnamečio nuomonę ir nuostatas apie tas institucijas. Tiriant jo santykius su įtariamuoju reikia pasiūlyti laisvai papasakoti (duoti parodymus) apie įvykį, su kuriuo įtariamasis yra susijęs. Šio įžanginio bendravimo metu būtina pabrėžtinai paprašyti, kad apie tiriamąjį įvykį nepilnametis sakytų tik tiesą. Apklausos metu rekomenduojama užduoti kryptingus

klausimus, kuriais siekiama patikslinti tiriamojo įvykio aplinkybes. Apklausos tempą būtina derinti prie nepilnamečio galimybių.

Apklausos metu gali būti užduodami įvairūs uždarieji ir atvirieji klausimai. Atvirųjų klausimų pavyzdžiai: kas buvo kartu su tavimi įvykio metu; ką veikei po įvykio? Uždarųjų klausimų pavyzdžiai: ar jis tau sudavė; ar jis sudavė tau tris smūgius į krūtinę? Ar esi tuo įsitikinęs?

Reikia stengtis užduoti kuo mažiau uždarųjų klausimų, nes į tokius klausimus nepilnamečiai linkę atsakyti trumpai, dažniausiai vienu žodžiu. Dėl šios priežasties pateiktieji atsakymai gali būti netikslūs, neišsamūs. Atkreiptinas dėmesys, kad uždarieji klausimai yra daug įtaigesni nei atvirieji. Apklausos metu gaunamą informaciją privaloma fiksuoti nepilnamečio pasakytais žodžiais, frazėmis, jo pasakytų minčių, posakių negalima koreguoti, keisti, performuluoti teisine kalba.

Antai Lietuvos apeliacinio teismo nutartyje nurodyta, kad „BPK 183 ir BPK 185 straipsniai reglamentuoja ikiteisminio tyrimo metu atliekamos liudytojo ir nukentėjusiojo apklausos tvarką. Šios nuostatos draudžia užduoti liudytojui, nukentėjusiajam atsakymą menančius klausimus. Be to, toks draudimas taip pat galioja apklausiant šiuos proceso dalyvius ir teisme (BPK 275 straipsnio 1 dalis)“⁶⁸.

Daugiau informacijos apie **apklausos taktiką** žr.:

LYON, THOMAS D. Interviewing Children: Getting More with Less, <https://www.youtube.com/watch?v=7my1T4Ghf7A>

Forensic child interviewing technique, with Dr. LA ROOY, DAVID, <https://www.youtube.com/watch?v=RQrHHRqrPG8>

Plačiau apie **seksualinę prievartą patyrusio nepilnamečio apklausos ypatumus** žr.:

BUDZYNSKA, A.; DANIŪNAITĖ, I.; KROPIS, R.; MAČIŪNĖ, I. Kaip apklausti vaikus. Metodinis leidinys specialistams, dalyvaujantiems teisinėse vaikų nusikaltimų aukų ar liudytojų apklausose.

LYON, T. D. Ten Step Investigative Interview, 2005, <https://works.bepress.com/thomaslyon/5/download/>

International Evidence-Based Investigative Interviewing of Children, <http://nichdprotocol.com/NICHDProtocol2.pdf>

Interviewing Children, with HERMAN LAW, <https://www.youtube.com/watch?v=WICXH-s4tBQ>

⁶⁸ Lietuvos apeliacinio teismo 2015 m. kovo 4 d. nutartis baudžiamojoje byloje Nr. 1A-245-396/2015.

Pabaigus apklausą, nepilnamečiui ir kitiems apklausoje dalyvavusiems asmenims susipažinus su apklausos protokolu ir jo priedais, reikėtų atskirai padėkoti nepilnamečiui už jo pastangas papasakoti tiesą, įveiktą baimę duoti parodymus, taip pat paaiškinti, kokios kitos procedūros dar bus atliekamos. Rekomenduotina duoti nepilnamečiui vizitinę kortelę, kad kilus klausimų jis galėtų paskambinti tyrimą atliekančiam pareigūnui ar tyrimą organizuojančiam ir kontroliuojančiam prokurorui.

Turi būti daromas nepilnamečio liudytojo ar nukentėjusiojo apklausos **vaizdo ir garso įrašas**. Prieš įjungiant fiksavimo įrenginį nepilnamečiui būtina paaiškinti, kodėl bus filmuojama, informuoti apie galimybę peržiūrėti vaizdo įrašą, kuriame turi būti matoma vaizdo įrašo darymo data ir laikas, sutampantis su apklausos atlikimo data ir laiku. Planuojant įrašyti apklausą, vaizdo kamerą rekomenduojama įrengti taip, kad nepilnametis būtų fiksuojamas visu ūgiu, taip pat būtų matomas apklausą atliekantis pareigūnas. Tai padeda išvengti įtarimų dėl atliktos apklausos teisėtumo, teiginių, neva apklausą atlikęs pareigūnas mimika ir gestais nepilnamečiui liudytojui ar nukentėjusiajam įteigė valstybės kaltintojui palankius atsakymus.

Nevienkartinės nepilnamečių nukentėjusiųjų apklausos, joms tinkamai nepasirengus, dažniausiai neteikia gero rezultato, netgi atvirkščiai – nusikalstamos veikos aplinkybės dar labiau supainiojamos, kyla abejonų dėl apklaustojo nepilnamečio parodymų patikimumo. Antai Generalinė prokuratūra pateikia pavyzdį:

„<...> Vilniaus apygardos teismas 2011-05-04 nuosprendžiu A. Ž. nuteisė pagal BK 153 straipsnį ir 309 straipsnio 2 dalį, o pagal BK 150 straipsnio 4 dalį (buvo inkriminuoti 7 nusikalstamos veikos epizodai), BK 162 straipsnio 1 dalį, dėl kai kurių epizodų pagal BK 153 straipsnį ir 309 straipsnio 2 dalį išteisino kaip nepadariusį veikos, turinčios nusikaltimo ar baudžiamojo nusizengimo požymių.

Kaltinimas A. Ž. dėl seksualinio prievartavimo, tvirkinimo ir kitų nusikalstamų veikų iš esmės buvo grindžiamas mažametės nukentėjusiosios A. B. parodymais. Ikiteisminio tyrimo metu mažametė A. B. buvo apklausta net keletą kartų. Pirmosios instancijos teismas nukentėjusios į posėdį nekvietė, tačiau BPK 276 straipsnio 2 dalies, 283 straipsnio 3 dalies pagrindu perskaitė ikiteisminio tyrimo metu užfiksuotus jos parodymus, palygino juos tarpusavyje ir pripažino, kad parodymai yra nenuoseklūs, todėl suabejojo jų patikimumu. Be to, iš teismo posėdyje apklaustos kaip liudytojos psichologės V. S., kuri dalyvavo nukentėjusiosios A. B. apklausoje, vykusioje VŠĮ „Vaikai namai“ patalpose, parodymų matyti, kad nukentėjusiajai nebuvo leista laisvai

pasakoti apie patirto seksualinio smurto aplinkybes, ji buvo raginama atsakinti į konkrečius klausimus, dėl ko mažametė patyrė stresą, buvo įsitempusi. Pasak liudytojos, nors apklausa vyko VŠĮ „Vaiko namai“ ir pagal nustatytą tvarką ją atlikti turėjo psichologai, tačiau ignoruodama šią tvarką mažametę apklausinėjo tyrėja. Pirmosios instancijos teismas konstatavo, kad iš apklausos stenogramos matyti, jog apklausoje, vykusioje VŠĮ „Vaiko namai“, mažametei nebuvo leista laisvai reikšti savo mintis, apklausoje dalyvavusi tyrėja užduodavo jai klausimus, dalis kurių vertintini kaip menamieji. Be to, tyrėjos išsakytas teiginys, jog su mažamete iš vakaro buvo pokalbis, teismui sukėlė abejonių, kad šio pokalbio metu nukentėjusioji galimai buvo paruošta apklausai.⁶⁹

Teisę dalyvauti nepilnamečio liudytojo ar nepilnamečio nukentėjusiojo apklausoje turi jo atstovas, o proceso dalyvių arba ikiteisminio tyrimo pareigūno, prokuroro, ikiteisminio tyrimo teisėjo iniciatyva – vaiko teisių apsaugos institucijos atstovas arba psichologas. Nepilnametis liudytojas ar nukentėjusysis (iki 16 metų) neįspėjami dėl melagingų parodymų davimo pagal BK 235 straipsnį, nes BK 13 straipsnyje 1 dalyje yra įtvirtinta nuostata, kad pagal šį kodeksą atsako asmuo, kuriam iki nusikaltimo ar baudžiamojo nusizengimo padarymo buvo suėję 16 metų, o šio straipsnio 2 dalyje numatytais atvejais – 14 metų. Pabrėžtina, kad BK 235 straipsnyje numatyta nusikalstama veika į šį veikų, už kurių padarymą numatyta atsakomybė nuo 14 metų, sąrašą neįtraukta.

Baudžiamojo proceso įstatyme nenumatoma, kad vykdant nepilnamečio liudytojo ar nepilnamečio nukentėjusiojo asmens apklausą būtina dalyvautų tretieji asmenys. Vis dėlto tam, kad galėtų įgyvendinti įstatyme numatytą teisę dalyvauti apklausiant nepilnametį asmenį, jo atstovas turi būti informuotas apie planuojamą apklausą. Jeigu nepilnametis kaip liudytojas ar nukentėjusysis išsivežamas iš mokymo įstaigos ir apie tai nepranešama jo tėvams ar kitiems teisėtiems jo atstovams, pažeidžiamos nepilnamečio ir jo teisėtų atstovų teisės. Vaiko teisių apsaugos institucijos atstovą arba psichologą rekomenduotina kviesti visais atvejais tam, kad apklausa vyktų sklandžiau, būtų išvengta nepagrįstų kaltinimų dėl apklausos metu nepilnamečiui daryto spaudimo ar neteisėtų apklausos metodų taikymo ir pan. Nepilnamečių liudytojų, nepilnamečių nukentėjusiųjų ir nepilnamečių įtariamųjų apklausą rekomenduojama atlikti vaikų apklausos kambariuose, įsteigtuose apskričių centrų pagrindinėse ikiteisminio tyrimo įstaigose (policijoje), o jų nesant – psichikos sveikatos centruose

⁶⁹ Lietuvos Respublikos generalinė prokuratūra. Seksualinio smurto prieš nepilnamečius apžvalga. 2012-03-09, Nr. 17.3.-37.

įrengtuose vaikų kambariuose arba VŠĮ „Vaiko namas“ (Vilniuje). Prieš pradėdant nepilnamečio liudytojo ir nukentėjusiojo apklausą, turi būti surenkama kuo daugiau informacijos ir apie tiriamą įvykį, ir apie patį asmenį (jo pomėgius, išsilavinimą, elgesį mokymo įstaigoje, santykius su kitais nepilnamečiais mokymo įstaigoje ir pan.). Su surinkta informacija, įskaitant ikiteisminio tyrimo medžiagą ar jos atskiras dalis, rekomenduojama supažindinti ir apklausoje dalyvaujantį psichologą. Atkreiptinas dėmesys, kad supažindinant psichologą su ikiteisminio tyrimo duomenimis būtina laikytis, pavyzdžiui, BPK 177 straipsnyje nustatytų ikiteisminio tyrimo duomenų atskleidimo neturint leidimo reikalavimų. Psichologus, kitus specialistus ar proceso dalyvius, kuriems buvo pateikta susipažinti ikiteisminio tyrimo medžiaga ar jos dalis, rekomenduojama įspėti dėl atsakomybės už ikiteisminio tyrimo duomenų atskleidimą be leidimo, tam reikalui surašant nustatytos formos proceso dokumentą, kurio blanko forma patvirtinta Lietuvos Respublikos generalinio prokuroro įsakymu.

Pabrėžtina, kad liudytojų apklausos tikslas – surinkti kiek įmanoma tikslesnės ir konkretesnės informacijos apie jų žinomas aplinkybes. Dėl to apklausos protokolą reikia surašyti kuo išsamiau, paminėti kuo daugiau tyrimui reikšmingų aplinkybių. Visais atvejais svarbu nepamiršti formalių procedūrų, t. y. pasirašytinai supažindinti liudytoją su jo teisėmis, pareigomis ir atsakomybe už melagingų parodymų davimą.

1.4. Akistata

Akistata atliekama siekiant pašalinti atsiradusias esmines anksčiau apklaustų asmenų parodymų prieštaras, kad būtų tiksliai nustatyta bylai reikšminga aplinkybė (įvykis, žmogaus tapatybė, daiktas ir pan.). Šio proceso veiksmo atlikimo tvarka reglamentuojama BPK 190 straipsnyje. Kaip minėta, akistatos metu turi būti laikomasi bendrųjų įtariamojo ir liudytojo apklausos taisyklių, todėl toliau aptariami tik akistatos ypatumai.

Kriminalistikoje akistata laikoma tam tikra apklausos atmaina. Šį proceso veiksmą sudaro pakaitomis atliekama dviejų proceso dalyvių apklausa – kiekvienas asmuo apklausiamas kito akivaizdoje, kiekvienam iš jų suteikiama galimybė apklausos metu pateikti kitam akistatos dalyviui klausimus. Primintina, kad prieš akistatą šie proceso dalyviai turi būti apklausti atskirai.

Akistata dažniausiai rengiama esminius proceso dalyvių parodymų prieštaravimus išvelgusio ikiteisminio tyrimo pareigūno, prokuroro

iniciatyva, bet šis ikiteisminio tyrimo veiksmas **nėra privalomas**. Tai patvirtina ir teismų praktika. Antai Lietuvos apeliacinio teismo nutartyje baudžiamojoje byloje nurodyta:

„<...> akistata – ikiteisminio tyrimo veiksmas, kurį atliekant dėl aplinkybių, turinčių reikšmės bylai išspręsti, vienu metu apklausiami du asmenys. BPK 190 straipsnio 1 dalyje nurodyta, kad į akistatą gali būti atvedami du pirmiau apklausti asmenys, kurių parodymai iš esmės prieštarauja vieni kitiems. Tuo siekiama sužinoti prieštaravimų priežastis ir juos pašalinti. Kaip matyti, įstatymo leidėjas nenumatė akistatos privalomumo, t. y. pareigos atlikti akistatą, tik teisę esant prieštaravimams suvesti akistaton įtariamuosius, liudytojus ir nukentėjusiuosius, taip pat visus tarpusavyje. Todėl ikiteisminio tyrimo metu neatlikus A. R. ir D. P. akistatos nėra pagrindo netikėti A. R. parodymais, kuriuos patvirtino ir kiti byloje esantys įrodymai.“⁷⁰

Kitoje Lietuvos apeliacinio teismo nutartyje aiškinama:

„<...> akistata, numatyta BPK 190 straipsnyje, yra ikiteisminio tyrimo veiksmas, kurį atliekant dėl aplinkybių, turinčių reikšmės bylai išspręsti, vienu metu apklausiami du asmenys. Remiantis nagrinėjamos bylos duomenimis matyti, kad nuteistasis V. V. ikiteisminio tyrimo metu teikė prašymą atlikti akistatas su asmenimis (liudytojais, asmenimis, kuriems buvo pareikšti įtarimai dėl nukentėjusiojo nužudymo), kurie duoda prieš jį parodymus (4 t., 60 b. l.). Tačiau Šiaulių apygardos prokuratūros prokurorė 2014 m. kovo 13 d. nutarimu atmetė V. V. prašymą, nurodydama, kad šioje ikiteisminio tyrimo stadijoje atlikti akistatas su daugiau nei dešimčia asmenų nėra būtinumo, nes tai būtų tik ikiteisminio tyrimo vilkinimas (4 t., 62 b. l.). Akmenės rajono apylinkės teismo ikiteisminio tyrimo teisėja 2014 m. balandžio 11 d. nutarimi taip pat atmetė nuteistojo prašymą ir konstatavo, kad Šiaulių apygardos prokuratūros prokurorės 2014 m. kovo 13 d. nutarimas yra motyvuotas ir paremtas ikiteisminio tyrimo metu surinktais duomenimis (4 t., 74–76 b. l.). Teisėjų kolegija pažymi, kad ši aplinkybė negali būti pripažinta Baudžiamojo proceso įstatymo reikalavimų pažeidimu, nes suvedimas į akistatą yra diskrecinė ikiteisminį tyrimą atliekančių pareigūnų ir prokurorų **teisė, o ne pareiga**, t. y. ar atlikti šį procesinį veiksma sprendžia tyrimą atliekantis pareigūnas, įvertinęs byloje surinktus įrodymus ir šio procesinio veiksmo tikslingumą. Toks atsisakymas nesuvaržė jo paties ir gynėjo teisės teisiamajame posėdyje užduoti atitinkamus klausimus apklaustiems liudytojams bei išsakyti savo poziciją dėl jų duotų parodymų.“⁷¹

⁷⁰ Lietuvos apeliacinio teismo 2016 m. kovo 10 d. nutartis baudžiamojoje byloje Nr. 1A-116-197/2016.

⁷¹ Lietuvos apeliacinio teismo 2015 m. kovo 4 d. nutartis baudžiamojoje byloje Nr. 1A-245-396/2015.

Pabrėžtina, kad kitas proceso dalyvis „gali daryti stiprų poveikį teisingus parodymus davusiam asmeniui tam tikrais gestais, sąlyginiais ženklais ar netgi atvirai grasindamas įbauginti ir versti jį keisti anksčiau duotus parodymus“⁷². Toks poveikis gali turėti neigiamų padarinių tyrimui. Rekomenduojama pirmiau bandyti prieštaravimus šalinti atliekant kitus ikiteisminio tyrimo veiksmus (pavyzdžiui, papildomas apklausas, parodymų tikrinimą vietoje ir pan.).

Baudžiamojo proceso įstatyme numatyta, kad akistatą galima atlikti ir kitų proceso dalyvių (pavyzdžiui, nukentėjusiojo, įtariamojo, jo gynėjo) iniciatyva, jei pastarieji pateikia atitinkamą prašymą. Tokiais atvejais sprendimą priima prokuroras, kuris įvertina, ar tikrai nurodomas prieštaravimas yra esminis ir ar jam pašalinti būtina akistata.

Esminiai prieštaravimai – tai svarbūs ir reikšmingi proceso dalyvių parodymų dėl bylos esminių aplinkybių nesutapimai, kurie gali būti susiję su byloje nagrinėjamų įvykių pobūdžio ir turinio aprašymu ar jų įvertinimu, kokių nors aplinkybių suvokimu, priimtos ir perduotos informacijos apimtimi. Kai kuriais atvejais šie prieštaravimai apima visą objektą ar objekto elementą. **Prieštaravimų priežastis** gali būti ir sąmoningas faktų iškreipymas, pavyzdžiui, siekiant išvengti baudžiamosios atsakomybės, sukurti sau melagingą alibi ir t. t., ir sąžiningas klydimas, susijęs su neteisingu suvokimu, prasta atmintimi arba nepakankamu informacijos atkūrimu.

Kriminalistiniu požiūriu akistata, kaip pagrindinė prieštaravimų šalinimo priemonė, taip pat leidžia atlikti tam tikras taktines užduotis, patikrinti iškeltas tyrimo versijas. Šio proceso veiksmo išskirtinė ypatybė yra ta, kad apklausos metu dalyvauja apklausiamojo oponentas, kurio buvimas trukdo duoti melagingus parodymus, sukuria psichologinį diskomfortą tam proceso dalyviui, kuris sąmoningai klaidina ikiteisminio tyrimo pareigūną, prokurorą.

Gali būti atlikta vienodą arba atskirą procesinį statusą turinčių proceso dalyvių akistata. Taigi akistata gali būti atlikta dalyvaujant:

- dviem liudytojams;
- dviem nukentėjusiesiems;
- dviem įtariamiesiems;
- liudytojui ir nukentėjusiajam;

⁷² ANCELIS, P., *et al.* Tyrimo veiksmai baudžiamajame procese. Vadovėlis. Vilnius: Mykolo Romerio universitetas, 2011, p. 102.

- nukentėjusiajam ir įtariamajam;
- liudytojui ir įtariamajam.

Kad ir koks būtų akistatos dalyvių procesinis statusas, visais atvejais šio proceso veiksmo tikslas yra informacijos rinkimas, fiksavimas, analizavimas, vertinimas, taip pat informacijos, kurią proceso dalyviai perdavė neverbaliniu būdu (gestais, mimika, kūno judesiais ir t. t.), panaudojimas tyrimui. Akistata yra psichologiškai ir taktiškai sudėtingas proceso veiksmas, susijęs su konfliktinių situacijų sprendimu, rizika per anksti paskleisti slaptus ikiteisminio tyrimo duomenis, kurie dėl to gali tapti nebereikšmingi. Akistatai turi būti tinkamai pasirengta, pasirūpinta reikiamomis garso ir vaizdo įrašymo priemonėmis, imtasi priemonių užkardyti galimus netikėtus ir nepageidaujamus proceso dalyvių veiksmus.

Apibendrinant galima teigti, kad **akistata – ikiteisminio tyrimo veiksmas, kurio metu apklausiami du anksčiau apklausti asmenys siekiant išsiaiškinti ir pašalinti jų parodymų esminių prieštaravimų priežastis.** Rengiantis akistatai svarbu:

- išsamiai susipažinti su proceso dalyvių, kurių akistatą ketinama atlikti, parodymų turiniu, kitų proceso dalyvių parodymais ir bylos duomenimis;
- nustatyti parodymų prieštaravimų pobūdį, turinį ir galimas jų atsiradimo priežastis;
- ištirti kiekvieno proceso dalyvio asmenybės, charakterio, kitas ypatybes ir jų tarpusavio santykius;
- numatyti akistatos atlikimo tvarką;
- parengti konkrečių, lakoniškų, trumpų, pageidautina – uždarojo tipo klausimų, numatyti jų eiliškumą;
- nustatyti, nuo kurio proceso dalyvio bus pradedama akistata;
- nuspręsti, kokie asmenys dar galėtų būti reikalingi šiam proceso veiksmui atlikti;
- numatyti akistatos atlikimo vietą, laiką, proceso dalyvių iškvietimo būdą;
- parengti bylos duomenis, kurie gali būti pateikti akistatos metu suvestiems proceso dalyviams;
- parengti technines priemones šiam proceso veiksmui fiksuoti;
- numatyti (prognozuoti) galimus akistatos dalyvių elgesio po akistatos variantus;
- atsižvelgiant į galimas prognozes, numatyti akistatos taktiką.

Ikiteisminio tyrimo pareigūnas, prokuroras nustato, kada turi būti atliekama akistata. Dažniausiai ji atliekama tada, kai ikiteisminio tyrimo pareigūnas, prokuroras turi pakankamai duomenų, kad galėtų teisingai įvertinti jos dalyvių parodymus. Vis dėlto kartais akistatą geriau atlikti pirminėje ikiteisminio tyrimo stadijoje, pavyzdžiui, iškart sulaikius įtariamąjį, nes jo psichikos būklė po nusikalstamos veikos padarymo ir netikėto laikino sulaikymo gali būti palanki išgauti teisingus duomenis apie bylai reikšmingas aplinkybes, paslėptus nusikalstamai veikai padaryti panaudotus įrankius ir priemones.

Rengiantis akistatai reikėtų nustatyti parodymų prieštaravimų priežastis, išsiaiškinti, ar jų atsirado dėl apklausiamojo sąžiningo klydimo, ar dėl išankstinio nusistatymo duoti melagingus parodymus. Tai svarbu numatant akistatos taktiką. Būtina kruopščiai apgalvoti ir raštiškai suformuluoti asmenų apklausos klausimus, nustatyti jų pateikimo eiliškumą, nuo kurio asmens bus pradedama akistata, išsiaiškinti melagingus parodymus duodantį proceso dalyvį.

Akistatos efektyvumą lemia ir teisingai pasirinkta jos atlikimo vieta. Paprastai ji atliekama ikiteisminio tyrimo pareigūno, prokuroro darbo vietoje, bet gali būti atlikta ir įvykio vietoje, pavyzdžiui, tais atvejais, kai proceso dalyviai skirtingai apibūdina matytą įvykį galbūt dėl tam tikrų matymo ir suvokimo sąlygų.

Akistatai būtina kruopščiai pasirengti. Galimą akistatos dalyvį, kurio parodymų nepagrįstumas yra akivaizdus, reikia bandyti įtikinti pakeisti savo nuostatą. Visų pirma tai reikalinga tada, kai yra pakankamas pagrindas manyti, kad apklausiamas asmuo davė melagingus, nekeliančius pasitikėjimo parodymus (naudinga atlikti papildomą jo apklausą). Apklausoje pateikiami ir tiriami ikiteisminio tyrimo metu surinkti duomenys, atkreipiamas dėmesys į proceso dalyvio pateiktą informaciją, kurios patikimumas kelia rimtų, pagrįstų abejonių. Jeigu kito galimo akistatos dalyvio paskelbti (pagarsinti) parodymai jo apklausos metu buvo užfiksuoti garso arba vaizdo įrašė, pirmiausia reikėtų pademonstruoti įrašo fragmentą. Ikiteisminio tyrimo pareigūnas, prokuroras, užfiksavę šią aplinkybę proceso veiksmo protokole, pasiūlo apklausiamajam aptarti bei įvertinti pamatytą ir (arba) išgirstą tekstą ar vaizdą (informaciją), o jei tokiu būdu prieštaravimų nepasiseka pašalinti, gali būti atliekama akistata.

Nusprendęs atlikti akistatą, ikiteisminio tyrimo pareigūnas, prokuroras kviečia jos dalyvius, praneša jiems, dėl ko iškvietė, išsiaiškina, ar jie vienas kitą pažįsta. Jeigu į akistatą iškviešti asmenys pareiškia, kad pažįsta vienas

kitą, būtina išsiaiškinti papildomą informaciją: kiek laiko jie pažįstami, kokiomis aplinkybėmis susipažino, kokie jų tarpusavio santykiai (priešiški, neutralūs, draugiški). Jei tarpusavio santykiai įtempti, kokia priešiškumo priežastis (pavyzdžiui, negražinta skola ir t. t.). Be to, kiekvienam dalyviui reikia išsiaiškinti akistatos atlikimo tvarką, jos dalyvių teises ir pareigas, numatytas Baudžiamojo proceso įstatyme. Teisės ir pareigos gali skirtis atsižvelgiant į akistaton suvestų asmenų procesinį statusą. Akistata pradedama proceso dalyvių apklausa pakaitomis, pateikiant pirmą klausimą dėl prieštaravimų esmės asmeniui, kuris vertinamas kaip svarbesnis taktiniu tyrimo požiūriu. Kiekvienam apklausiamajam skirti klausimai ir gauti atsakymai fiksuojami akistatos protokole ta eile, kuria buvo pateikti. Pagal bendrąją taisyklę (gali būti išimčių), apklausa akistatos metu paprastai prasideda nuo to proceso dalyvio, kurio parodymus patvirtina kiti byloje surinkti duomenys. Tai leidžia kuo labiau sumažinti nesąžiningo akistatos dalyvio įtaką teisingus parodymus duodančiam asmeniui ir nesąžiningo proceso dalyvio nusistatymą duoti melagingus parodymus.

Kai kuriais atvejais akistatą tikslinga pradėti nuo to proceso dalyvio, kurio pateiktos informacijos patikimumas kelia rimtų abejonų. Teisingus parodymus duodančiam proceso dalyviui tai leidžia argumentuotai paneigti melagingus kito proceso dalyvio parodymus. Nustatęs tokį akistatos atlikimo eiliškumą ikiteisminio tyrimo pareigūnas, prokuroras turi būti įsitikinęs, kad sąžiningas proceso dalyvis, veikiamas nesąžiningo proceso dalyvio, nepakeis savo anksčiau duotų parodymų.

Esant būtinybei, ikiteisminio tyrimo pareigūnas, prokuroras turi teisę akistatos metu paskelbti ankstesnius proceso dalyvių parodymus, pateikti garso ir (arba) vaizdo įrašų fragmentus, bet geriau tai daryti po to, kai akistatos dalyviai jau būna davę parodymus ir jų parodymai atitinkama tvarka yra užfiksuoti proceso dokumentuose. Akistatą rekomenduotina organizuoti taip, kad ji būtų trumpa, konkreti, klausimai taip pat turėtų būti trumpi, aiškūs, vengiant proceso dalyvių parodymų, duotų apklausiant juos prieš akistatos atlikimą, atkartojimo.

Akistatos atlikimo eiga ir rezultatai fiksuojami akistatos protokole, kurio blanko pavyzdys yra patvirtintas Lietuvos Respublikos generalinio prokuroro 2014 m. gruodžio 29 d. įsakymu „Dėl baudžiamojo proceso dokumentų formų patvirtinimo“.

Akistatos protokolo pavyzdys

**Kauno apskrities Vyriausiojo policijos komisariato
kriminalinės policijos
Organizuoto nusikalstamumo tyrimo valdyba (ONTV)**

AKISTATOS PROTOKOLAS

Data	2015 m. liepos 12 d.
Surašymo vieta	Kaunas
Akistata pradėta	10 val. 00 min.
Akistata baigta	10 val. 30 min.
Ikiteisminio tyrimo Nr.	XXX

Akistatą atlieka	Kauno apskrities VPK KP ONTV vyriausiasis tyrėjas Vardenis Pavardenis (pareigos, vardas, pavardė)
Suvesti į akistatą asmenys	(procesinė padėtis, vardas ir pavardė, gimimo metai) (procesinė padėtis, vardas ir pavardė, gimimo metai)
Akistatoje dalyvauja	Liudytojas G. S., gim. XXXX-XX-XX Įtariamasis T. P., gim. XXXX-XX-XX (vardas, pavardė, gimimo metai)
Suvestų į akistatą asmenų pareiški- mas apie lietuvių kalbos mokėjimą	(vardas ir pavardė, moka / nemoka) (vardas ir pavardė, moka / nemoka)
Kalba, kuria suvesti į akistatą as- menys pageidauja duoti parodymus	(vardas ir pavardė, kalba) (vardas ir pavardė, kalba)
Akistatoje dalyvauja vertėjas	Nedalyvavo (vardas, pavardė, vertimo kalba)
Techninių priemonių naudojimas (BPK 179 str. tvarka)	(naudotos, nenaudotos, pavadinimas, naudojimo sąlygos ir tvarka)
Akistata atliekama vadovaujantis BPK 179 ir 190 straipsniais	
Pateikus klausimą, ar pažįsta vienas kitą ir kokie jų tarpusavio santykiai, į akistatą suvesti asmenys parodė:	
Priešais mane sėdintį asmenį maždaug 5 metus pažįstu kaip T. P. Jis yra mano kaimynas. Tarpusavio santykiai geri.	
_____ G. S. _____ (parašas, vardas, pavardė)	

I akistatą suvestiems asmenims pasiūlius duoti parodymus apie aplinkybes, kurioms išaiškinti jie suvesti, jie parodė:

Klausimas liudytojui G. S.

Kiek smūgių, su kokių daiktu ir į kokias kūno vietas sudavė T. P. ant grindų gulinčiam K. K.?

Atsakymas: T. P. sudavė ne mažiau keturis smūgius beisbolo lazda į galvos sritį ant grindų gulinčiam K. K.

Klausimas įtariamajam T. P.

– Ar girdėjote liudytojui G. S. užduotą klausimą, jo pateiktą atsakymą, ar juos supratote, ar su atsakymu sutinkate?

Atsakymas: Aš girdėjau pateiktą klausimą ir liudytojo G. S. atsakymą, juos supratau, bet su atsakymu nesutinku. Aš sudaviau tik vieną smūgį, spirdamas į sėdmenis ant grindų gulinčiam K. K.

Klausimas liudytojui G. S.

– Ar girdėjote įtariamajam T. P. užduotą klausimą, jo atsakymą, juos supratote ir ar su atsakymu sutinkate?

Atsakymas: Aš įtariamajam T. P. pateiktą klausimą ir jo atsakymą girdėjau, juos supratau, tačiau su atsakymu nesutinku, lieku prie savo parodymų, duotų akistatos metu.

Paklausus liudytoją G. S. ir įtariamąjį T. P. įtariamojo gynėją advokatą R. R., ar jie turi klausimų:

1. liudytojas G. S. atsakė: klausimų neturiu.
2. įtariamasis T. P. atsakė: klausimų neturiu.
3. įtariamojo gynėjas advokatas R. R. atsakė: klausimų neturiu.

I akistatą atvestas liudytojas G. S. pareiškė: Protokole mano parodymai surašyti teisingai, pastabų neturiu.

I akistatą atvestas įtariamasis T. P. pareiškė: Protokole mano parodymai surašyti teisingai, pastabų neturiu.

(atvestojo į akistatą patvirtinimas, kad protokolas surašytas teisingai, jo pastabos dėl protokolo, parašas)

Protokolo priedai: nėra _____
(planai, schemos, nuotraukos, negatyvai, skaitmeninės informacijos
_____ laikmenos, garso, vaizdo įrašai ir kt.)

Akistatoje dalyvavo	Liudytojas G. S. Įtariamasis T. P. Įtariamojo T. P. gynėjas advokatas R. R. (parašas, vardas, pavardė)
Vertėjas	Nedalyvavo (parašas, vardas, pavardė)
Akistatą atliko	Vyriausiasis tyrėjas Vardenis Pavardenis _____ (pareigos, parašas, vardas, pavardė)

2. Apklauso fiksavimo būdai ir priemonės

Vadovaujantis BPK 179 straipsniu, liudytojo, įtariamojo apklausa gali būti fiksuojama ne tik pildant apklauso protokolą, bet ir kitais būdais bei priemonėmis, pavyzdžiui, vaizdo ir garso įrašais, stenografuojant. Šie fiksavimo būdai suteikia galimybę tiksliai, išsamiai ir objektyviai užfiksuoti parodymus nepakenkiant taktinių uždavinių sprendimo eigai. BPK tiesiogiai neminima ikiteisminio tyrimo veiksmų stenografavimo galimybė išplaikia iš BPK 179 straipsnio 1 dalyje įtvirtinto nebaigtinio ikiteisminio tyrimo veiksmų fiksavimo būdų sąrašo.

Stenografavimas – specialaus rašto sistema, kai supaprastintais ženklais ir santrumpomis užrašoma sakytinė kalba šimto ir daugiau žodžių per minutę greičiu. Iššifruota stenograma apklauso protokolo nepakeičia, todėl ja remiantis visada surašomas protokolas. Stenografuoti visas apklauso netikslinga.

Garso ir vaizdo įrašai (jų naudojimo galimybė numatyta BPK 179 str. 1 d.), kaip ir stenografavimas, užtikrina parodymų tikslumą ir išsamumą, bet jų pranašumas, palyginti su kitais apklauso eigos ir rezultatų fiksavimo būdais, yra tas, kad užfiksuojama gyva asmens kalba ir jos individualūs ypatumai, o vaizdo įrašė – dar ir kitos psichofiziologinės reakcijos, iš kurių galima spręsti apie apklausiamo liudytojo ar įtariamojo būseną (drebuly, gestikuliacija, mimika). Procesiniai apklauso protokolo rekvizitai pateikti BPK 179 straipsnyje.

Vaizdo kamerą rekomenduojama įrengti taip, kad būtų matomi abu proceso dalyviai: apklausą atliekantis pareigūnas ir apklausiamasis (liudytojas, nukentėjusysis, įtariamasis). Prieš pradėdant apklausą, reikia išsiaiškinti technikos patikimumą, ar šalia nėra objektų, kurie darytų įtaką įrašo (ryšio) kokybei, apklauso pradžioje pagal turimą asmens dokumentą reikia nustatyti asmens asmenybę.

Asmens apklausa gali būti:

- a) tiesioginė (tiesiogiai bendraujant su proceso dalyviu), ar
- b) nuotolinė (su proceso dalyviu bendraujama vaizdo ir garso nuotolinio perdavimo priemonėmis). Išimtis: nuotolinis asmens apklauso būdas (garso ir vaizdo nuotolinio perdavimo priemonėmis) netaikytinas tada, kai sprendžiamas to asmens suėmimo klausimas. Kita vertus, esant atitinkamoms sąlygoms nuotolinė apklausa gali būti taikoma tęsiant suimto asmens suėmimą.

Garso ir vaizdo nuotolinio perdavimo priemonių naudojimas atliekant apklausą ikiteisminio tyrimo metu yra reglamentuotas Lietuvos

Respublikos generalinio prokuroro 2015 m. gruodžio 29 d. įsakymu Nr. I-351 patvirtintomis rekomendacijomis „Dėl garso ir vaizdo nuotolinio perdavimo priemonių naudojimo atliekant apklausą ikiteisminio tyrimo metu“ (TAR, 2015-12-29, Nr. 20781).

Atkreiptinas dėmesys, kad apklausa ir kiti ikiteisminio tyrimo veiksmai, susiję su asmens parodymų davimu, fiksuojami pirmuoju asmeniu, o tikrinant asmens parodymus vietoje – trečiuoju asmeniu.

Liudytojo apklausos protokolo pavyzdys

**Kauno apskrities Vyriausiojo policijos komisariato
kriminalinės policijos
Organizuoto nusikalstamumo tyrimo valdyba**

LIUDYTOJO APKLAUSOS PROTOKOLAS

Data	2016 m. liepos 26 d.
Surašymo vieta	Kaunas
Apklausa pradėta	9 val. 00 min.
Apklausa baigta	11 val. 00 min.
Ikiteisminio tyrimo Nr.	XXX

Apklausą atlieka	Vyriausiasis tyrėjas I. S. (pareigos, vardas, pavardė)
Liudytojas	K. L., gim. XXXX-XX-XX (vardas, pavardė, gimimo metai)
Apklausoje dalyvauja	_____ (vardas, pavardė)
Apklauskos atlikimo vieta	Tarnybinės patalpos
Liudytojo pareiškimas apie lietuvių kalbos mokėjimą	(moka, nemoka)
Kalba, kuria liudytojas pageidauja duoti parodymus	Lietuvių kalba
Apklausoje dalyvauja vertėjas	(vardas, pavardė)
Liudytojo santykiai su įtariamoju	Nukentėjo nuo įtariamojo
Techninių priemonių naudojimas (BPK 179 str. tvarka)	(naudotos, nenaudotos, pavadinimas, naudojimo sąlygos ir tvarka)
Apklausa atlikta vadovaujantis BPK 78–83, 178, 179, 183 straipsniais	
Protokolo priedai: nėra _____ (planai, schemas, nuotraukos, negatyvai, skaitmeninės informacijos)	
laikmenos, garso, vaizdo įrašai ir kt.) _____	

Pasiūlius liudytojais papasakoti viską, kas jai gali būti žinoma apie aplinkybes, turinčias reikšmės bylai išspręsti, liudytoja parodė: 2016 m. spalio pradžioje kartu su seserimi V. N. parduodama cigaretės prie prekybos centro, esančio Kaune, Savanorių pr., susipažino su moterimi, kuri pasivadino Silva. Pastaroji paprašė, kad sesuo jai paburtų, ir už paslaugą davė 20 eurų. Ji papasakojo, kad jos sutuoktinis jai blogas, slepia nuo jos pinigus, o ji turi meilaužį, todėl nori, kad sutuoktinis mirytų. „Silva paprašė mano sesers nužudyti sutuoktinį užkalbant už atitinkamą atlygį. Aš pati su Silva nekalbėjau, jai nebūriau, iš jos jokių pinigų neėmiau. Mano sesuo nuolatinio pragyvenimo šaltinio neturi, todėl sutiko padėti Silvai. Jos susitikdavo du kartus per savaitę. Susitikimuose aš nedalyvavdavau, tik būdavau netoliese. Susitikimais vykdavo Kaune, Savanorių pr., šalia prekybos centro <...>. Kartais mes užeidavome į kokią nors kavinę. Kiek man žinoma iš sesers, Silva per kelis kartus davė jai apie 400 eurų, kuriuos sesuo išleido pirkdama maistą savo vaikams. 2016 m. spalio 15 d. apie 18 val. Silva paskambino seseriai ir pradėjo jai priekaištauti dėl užkalbėjimų neveiksmingumo, esą jos sutuoktinis gyvena kaip gyvenęs, nieko bloga jam neatsitinka. Sesuo jai pasakė, kad juodoji magija neleidžia nužudyti jos vyro. Tada Silva pareikalavo grąžinti 400 eurų. 2016 m. spalio 18 d. apie 16 val. aš ir mano sesuo V. N. taksi automobiliu atvažiavome apsipirkti parduotuvėje, esančioje Kaune, Savanorių pr. Taksi sustojo dešinėje prekybos centro pastato pusėje, Uosio g. Kol sesuo atsiskaitė su taksistu, aš išlipau iš automobilio ir perėjau per Uosio gatvę. Tuo momentu prie manęs pribėgo trys vyrai, vienas iš jų – aukštas, atletiško kūno sudėjimo, apie 190 cm ūgio, uždengė man galvą skarele ir nutempė iki stovničio balto automobilio, kurio bagažinė buvo atidaryta. Prie automobilio stovėjo dar vienas vyras, kurio bruožų neįsidėmėjau, nes mačiau tik jo batus ir mėlynas džinsines kelnes. Detaliau apibūdinti šio vyriškio negaliu, nes nieko neįsidėmėjau. Vyrai mane įmetė į lengvojo automobilio bagažinę ir uždarė. Kokios markės buvo automobilis, pasakyti negaliu, nes jų neskiriu. Galiu tik pasakyti, kad tai buvo lengvasis automobilis, kurio bagažinė buvo pažymėta apskritu ženklu. Vėliau man jį nupiešus, sesuo pasakė, kad tai lengvojo automobilio „X“ ženklas. Automobilis važiavo apie 15–20 min., paskui sustojo. Priėjęs minėtasis aukštas vyriškis juodos spalvos šalikui užrišo man akis, ištraukė iš bagažinės ir pradėjo mušti. Šis vyriškis sudavė ne mažiau kaip penkis smūgius kumščiu į nugarą, tada nurišo nuo akių šaliką. Aplink buvo pušynas, aukštasis vyriškis padavė man telefoną (mėlynos spalvos korpusu „X“) ir liepė paskambinti seseriai. Aš sesers telefono numerio neprisiminiau, todėl paskambinau tėvui. Spėjau pasakyti: „Tėti, aš esu miške“, ir tada šis vyras atėmė mobiliojo ryšio telefono aparatą ir pasakė mano tėvui, kad mane pagrobė, o išpirkos suma – 3 000 eurų. Tada jis vėl užrišo šalikui man akis, įkišo į automobilio bagažinę ir kažkur vežė. Važiavimo trukmė galėjo būti maždaug dvi valandos. Vienu metu, maždaug šios priverstinės kelionės viduryje, girdėjau intensyvių transporto priemonių eismo garsą, kuris po kokių 20 min. aprimo. Iš automobilio bagažinės mane ištraukė jau minėtas vyriškis. Aplink nei automobilių, nei kokių nors

kitų garsų negirdėjau. Laikydamas už rankos aukštasis vyriškis mane vedė į kažkokią patalpą. Reikėjo leistis laiptais, kiek pakopų – neskaičiau. Patalpoje nurišo šaliką. Ten buvo visiškai tamsu, tik sklido silpna šviesa nuo kūrenamos krosnies. Mačiau tik dviejų vyrų siluetus, tarp kurių buvo ir minėtasis aukšto ūgio vyriškis. Jis vilkėjo odinę juodos spalvos striukę, juodos spalvos džinsines kelnes, avėjo juodos spalvos smailianosius batus. Jį galiu apibūdinti taip: maža galva, tankūs, lygūs, trumpi juodi plaukai, apvalus veidas, žema kakta, mėlynos akys, plati nosis, ant kairiojo skruosto – 2 cm ilgio randas, maždaug 32–35 metų, kalbėdamas neištardavo raidės „š“; kitas vyriškis jį vadino Artūru. Šį vyrą galėčiau atpažinti iš nurodytųjų bruožų. Kito vyro ūgis – apie 180 cm; kresnas, vilkėjo rudos spalvos odinę striukę. Detaliau jo apibūdinti negaliu, nes jis laikėsi atokiau nuo manęs. Patalpą, kurioje buvau laikoma, galiu apibūdinti taip: stačiakampio formos, gal 12–15 m², apie 250 cm aukščio, sienos nudažytos gelsva spalva, kampe yra koklinė krosnis, kuri buvo kūrenama beržinėmis malkomis, kitame kampe – viengulė lova, lubos tinkuotos, grindys ažuolo parketo, kloti „eglute“. Į patalpą patenkama pro duris, esančias priešais krosnį, langų nėra. Kiek supratau, tai rūsyje įrengtas kambarys. Patalpoje Artūras man trenkė kumščiu per rankos pirštus ir pradėjo mušti ir įvairias kūno vietas: smūgiavo kumščiu į pilvą, galvą, nugarą. Kiek smūgių man buvo suduota, pasakyti negaliu, nes buvau labai išsigandusi. Paskui mane pasodino į kambario kampą ir antrankiais prirakino ranką prie vamzdžio, esančio šalia krosnies, kad negalėčiau pabėgti. Visą naktį Artūras man grasino, kad jeigu mano giminės ir sesuo negaus pinigų, jis mane nužudys ir pakiš po ledu. Apie 8 val. kitos dienos ryto (tai supratau iš Artūro pokalbio telefonu su mano seserimi) Artūras pasakė, kad pusę reikalaujamos sumos, t. y. 1 500 eurų, mano sesuo jau turi ir perduos jo nurodytam asmeniui. Po valandos Artūrai kažkas paskambino ir jis išėjo iš patalpos. Grįžęs pasakė, kad parveš mane namo, nurodė pasakyti artimiesiems, kad buvau ne pagrobta, o lankiausi pas draugę. Tada jis man užrišo akis šaliku, išvedė iš patalpos, įmetė į automobilio bagažinę ir kažkur išvykome. Už kokių 10 min. išgirdau intensyvaus transporto priemonių eismo garsus. Netrukus automobilis sustojo, bagažinė atsidarė, Artūras nurišo nuo akių šaliką ir liepė lipti iš bagažinės. Vieta, kurioje mane paleido, yra prie troleibusų žiedo, esančio Raudondvario plente, Kaune. Išlipusi mačiau dar trijų vaikinių grupę ir stovintį 7 numeriu pažymėtą troleibusą. Lengvojo automobilio valstybinio numerio neįsidėmėjau, nes ženklas buvo labai purvinas <...>“.

Protokolą perskaičiau, pagal mano žodžius surašytas teisingai. Papildyti, taisyti nereikia.

(liudytojo patvirtinimas, kad protokolą surašytas teisingai, jo pastabos dėl protokolo, parašas)

Dalyvavo	_____
	(parašas, vardas, pavardė)
Vertėjas	_____
	(parašas, vardas, pavardė)
Apklausą atliko	Vyriausiasis tyrėjas I. S.
	(pareigos, parašas, vardas, pavardė)

3. Įvykio vietos apžiūra

Garsūs senovės Romos teisininkai savo kalbose taikė nusikalstamų veikų aiškinimo formulę, kurią sudaro septyni klausimai: **kas, ką, kur, kada, kaip, kodėl, kam padedant**. Jau tuomet daug dėmesio skirta įvykio vietos apžiūrai, antai senovės Indijos Manu įstatymo (II a. pr. m. e. – II m. e. a.) 8 skyriaus 44 straipsnyje nurodoma: „Kaip medžiotojas ieško žvėries paliktų pėdsakų pagal kraują, taip valdovas ieško nusikaltėlio atlikdamas tyrimą.“⁷³

Taigi apžiūra – pirmasis ikiteisminio tyrimo proceso veiksmas, atliekamas tiriant nusikalstamas veikas (nusikaltimus), pavyzdžiui, nužudymus.

Kas įvyko? Nusikalstamas įvykis ar veiksmas, reiškinys.

Kur? Nužudymo atveju – vieta, kurioje padaryta nusikalstama veika. Apžiūrą atliekantis pareigūnas turėtų užfiksuoti svarbius tyrimui dalykus, pavyzdžiui, esant durtinių sužalojimų – kraujo nebuvimą ant kūno, drabužių, lavono radimo vietoje, tam tikrose vietose išryškėjusias lavono dėmes, aptiktus kitokius, nei aplinkos gruntas, drabužių sutepimus.

Kada? Laikas svarbus vertinant įtariamojo alibi, lavono kūno atšalimą ir kitus lavoninius reiškinius.

Kaip? Patekimas į patalpą ar vietovę: kaip ir koku būdu patekta, kiek užtrukta, kaip pasišalinta; kokių pėdsakų (pėdų, pirštų atspaudų) ir kiek palikta; lavono traukimo ar vilkimo pėdsakai; kokios priemonės ar įrankiai buvo panaudoti darant nusikalstamą veiką.

Kodėl? Motyvas (paskatos, lėmusios asmens pasiryžimą padaryti nusikalstamą veiką) turi įtakos kvalifikuojant nusikalstamą veiką. Pavyzdžiui, pagrobtų daiktų vertė ir kiekis, daiktų padėtis bute (tvarkingi ar išvartyti), nukentėjusiojo poza, sužalojimų pobūdis, lavono drabužių būklė, jo radimo vieta.

Kiek asmenų? Kas padėjo? Svarbūs rankų, kojų ir kiti palikti pėdsakai, jų kiekis, nusikalstamai veikai daryti naudoti skirtingi įrankiai ir priemonės, skirtingų rūšių cigarečių nuorūkos ir t. t.

Atliekant procesinius apžiūros veiksmus tiesiogiai, akivaizdžiai ištiriama ir užfiksuojama įvykio vieta, jos aplinka, surandami, įtvirtinami ir paaimami nusikalstamai veikai ištirti reikalingi objektai. Lietuvos Respublikos baudžiamojo proceso kodekso komentaro pirmoje knygoje pateikiama įvykio vietos sąvoka: „Įvykio vieta yra patalpa ar vietovės dalis,

⁷³ The Laws of Manu [interaktyvus, žiūrėta 2016-09-29]. Prieiga per internetą: <<http://www.sacred-texts.com/hin/manu.htm>>.

kurioje buvo padaryta nusikalstama veika ar kurioje yra nusikalstamos veikos pėdsakų.⁷⁴ Pagrindinės procesinės apžiūros nuostatos pateikiamos BPK IV dalies penktojo skirsnio 205–207 straipsniuose. Toks detalus šio ikiteisminio tyrimo veiksmo reglamentavimas rodo įstatymų leidėjo dėmesį šiam proceso veiksmui ir jo svarbą.

Apžiūros objektas gali būti įvykio vieta, daiktai, turintys reikšmės nusikalstamai veikai tirti ir nagrinėti, patalpos, vietovės ir pan. BPK 91, 92, 143, 205 ir 207 straipsniuose skiriama **asmens ir daiktų apžiūra**. Pagal apžiūrimus **objektus**, apžiūra gali būti:

- įvykio vietos,
- eismo įvykio,
- vietovės,
- patalpų,
- gyvo asmens,
- lavono,
- daiktų,
- dokumentų, pašto siuntų,
- gyvūnų ir jų lavonų,
- kitų objektų apžiūra.

Taigi apžiūra yra ir itin svarbus ikiteisminio tyrimo veiksmas, kurį atliekant surenkami svarbiausi bylos duomenys, nustatomos nusikalstamą veiką ištyrė padedančios aplinkybės, gali būti randami ne tik nusikaltėlio pėdsakai, bet ir kiti daiktai ar dokumentai, turintys reikšmės nusikalstamai veikai tirti ir nagrinėti, nustatoma, kas galėjo tą įvykį matyti ar apie jį girdėti.

Apžiūra atliekama ir tuo atveju (BPK 207 str.), kai tyrimui reikšmingas aplinkybes galima nustatyti be specialios kriminalistikos tiriamosios technikos, tyrimo metodikų, taikomų atliekant objektų tyrimą, kurio tikslas toks pat – rasti nusikalstamos veikos pėdsakų ar kitų objektų, turinčių reikšmės tyrimui, nustatyti įvykio ir kitas reikšmingas aplinkybes.

Daiktus, turinčius reikšmės nusikalstamai veikai tirti ir nagrinėti, kurių nereikia ištyrė BPK 205 straipsnyje nustatyta tvarka, apžiūri ikiteisminio tyrimo pareigūnas, prokuroras ar specialistas (BPK 180 str.). Dėl tyrimui reikšmingų objektų apžiūros specialistas gali pateikti savo išvadą – įrašyti ją į jam skirtą apžiūros protokolo dalį, kurioje smulkiai aprašomi apžiūrėti

⁷⁴ Lietuvos Respublikos baudžiamojo proceso kodekso komentaras, I–IV dalys (1–220 str.). Vilnius: Teisinės informacijos centras, 2003, p. 552.

daiktai, nurodomi jų požymiai, svarbūs nustatant nusikalstamos veikos aplinkybes. Apžiūrimi daiktai fotografuojami arba filmuojami.

Lietuvos Aukščiausiojo Teismo nutartyje baudžiamojoje byloje nurodyta:

„<...> ikiteisminio tyrimo metu byloje siekiant nustatyti nežinomą asmenį, 2012 m. liepos 17 d. ir 2012 m. rugpjūčio 20 d., vadovaujantis BPK 207 straipsnio nuostatomis, buvo peržiūrėtas vaizdo įrašas, esantis interneto tinklalapyje, ir surašyti apžiūros protokolai, kuriuose konstatuotas faktas, kad liudytojas I. M. ir nukentėjęsysis R. B. internete skelbiamoje vaizdo medžiagoje atpažįsta vieną jaunuolį, kuris užpuolė ir sumušė juos 2012 m. balandžio 27 d. Tai, kad atlikus internete buvusių vaizdo įrašo apžiūras A. V. atpažinimas nebuvo įformintas protokolu kaip parodymas atpažinti iš kolekcijų ir kartotekų (BPK 194 straipsnis), nėra esminis Baudžiamojo proceso įstatymo pažeidimas. Šių tyrimo veiksmų atlikimo faktą ir rezultatus tiek liudytojas, tiek nukentėjęsysis patvirtino šio veiksmo protokole, atpažinimo rezultatas nufotografuotas, šie duomenys patikrinti ir teisme.“⁷⁵

Apžiūros uždaviniai: susipažinti su įvykio vieta ir aplinka, išsiaiškinti įvykio pobūdį, aplinkybes ir nusikalstamos veikos padarymo mechanizmą; užfiksuoti įvykio vietą, jos aplinką, surasti, užfiksuoti ir iš įvykio vietos paimti pėdsakus bei kitus daiktus, turinčius reikšmės nusikalstamai veikai tirti ir nagrinėti; surinkti duomenis apie nusikaltėlį ir imtis skubių priemonių jam surasti.

Apžiūros principai: neatidėliojimas, planavimas, aktyvumas, objektyvumas, visapusiškumas, ekonomiškumas, vienvaldiškumas, efektyvumas, raštingumas, konfidencialumas.

Tinkamas pasirengimas apžiūrai lemia sėkmę atskleidžiant nusikalstamą veiką ir nustatant ją padariusius asmenis. Neatidėliotinumą nereikėtų suprasti kaip nuostatos kuo skubiau patekti į įvykio vietą. Pirmiausia būtina:

- susipažinti su pranešimo turiniu, sužinoti, kas pranešė apie įvykį;
- įvertinti įvykį, išsiaiškinti, ar reikia skubiai likviduoti jo padarinius;
- pasirūpinti įvykio vietos apsauga, išsiaiškinti kelionės maršrutą ir susisiektimo priemonę (pavyzdžiui, nužudymo atveju – kur rastas lavonas, kas ir kada jį rado);
- ar žinoma nužudytojo asmenybė;

⁷⁵ Lietuvos Aukščiausiojo Teismo 2015 m. sausio 20 d. nutartis baudžiamojoje byloje Nr. 2K-144-489/2015.

- ar žinomas įtariamasis, ar jis laikinai sulaikytas ir kas jį sulaikė;
- ar yra įvykį mačiusių asmenų;
- ar reikia kam nors suteikti medicinos ar kitokią pagalbą.

Pasirengimas apžiūrai

Kalbant apie pasirengimą apžiūrai, būtina skirti du esminius etapus: pasirengimas prieš išvykstant į įvykio vietą ir pasirengimas atlikti apžiūrą jį atvykus.

Gavęs pranešimą apie įvykį (nusikalstamą veiką) ir rengdamasis apžiūrai ikiteisminio tyrimo pareigūnas, prokuroras pirmiausia turi surinkti informaciją apie tikrąją padėtį toje vietoje ir pasirūpinti, kad ji būtų kiek įmanoma apsaugota nuo pašalinių pokyčių, nukentėjusiesiems būtų kuo skubiau suteikta pagalba, įtariami padarę nusikalstamas veikas asmenys nustatyti ir sulaikyti.

Prieš išvykstant į įvykio vietą būtina numatyti, kas turės dalyvauti apžiūroje ir kokios srities specialiosios žinios bus reikalingos (teismo mediko, kinologo su tarnybiniu šunimi ir kt.), kokių gali prireikti kriminalistikos technikos priemonių ar medžiagų (fotoaparato, vaizdo kameros, matuoklės, metalo ieškiklio ir kt.), patikrinti kriminalistikos technikos priemonių techninę būklę, pasirūpinti apžiūros protokolų blankų ir apsaugos priemonių, reikalingų norint neužteršti apžiūros vietos pašaliniais, su atliekamu tyrimu nesusijusiais objektais. Būtina mūvėti gumines pirštines, kai kuriais atvejais – vilkėti specialiąją aprangą ir pan.

Svarbiausia sėkmingos apžiūros prielaida – tinkama **įvykio vietos apsauga** nuo įvairaus pobūdžio poveikių (sąmoningų ar nesąmoningų žmonių veiksmų ir pan.), kurie gali pakeisti ar pažeisti atskirus įvykio vietos elementus. Įvykio vietos pokyčių gali atsirasti ne tik dėl žmonių veiklos, bet ir dėl nepalankių oro sąlygų, gyvūnų elgesio, todėl kiekvieno teisėsaugos institucijų pareigūno pareiga yra užtikrinti įvykio vietos apsaugą, kol atvyks tyrimo grupė. Čia padėti gali ir kiti valstybės tarnautojai, policijos rėmėjai, pašaliniai asmenys, taip pat ir nukentėjusieji.

Įvykio vietos apsauga gali būti užtikrinama šiais būdais:

- techninėmis priemonėmis (įrengiant užtvaras, specialius įspėjamuosius ženklus, apsaugines juostas ir pan.);
- fizinėmis priemonėmis (pasitelkiant į pagalbą žmones, dažniausiai – įvykio vietos teritorijos ribų apsaugai);
- teisinėmis priemonėmis (paviešinta informacija, kad policijos specialiosios juostos ar kitos įvykio vietos teritoriją ribojančios

užtvaros su užrašu STOP POLICIJA perėjimas, pervažiavimas, nuplėšimas ar nugriovimas užtraukia administracinę atsakomybę, numatytą ANK 506 straipsnio 2 dalyje, ir užtraukia baudą asmenims nuo 30 iki 90 eurų, o juridinių asmenų vadovams ar kitiems atsakingiems asmenims – nuo 150 iki 850 eurų.

Teritorijos ribų nustatymas apima šiuos veiksmus:

- nustatoma, kur dar, be tiriamosios įvykio vietos, yra (gali būti) su įvykiu susijusių pėdsakų (pavyzdžiui, kai lavonas rastas ne nužudymo vietoje);
- nustatoma, kur prieš nusikalstamos veikos padarymą galėjo pabuvoti nusikaltėlis (pavyzdžiui, pasalos vieta);
- ieškoma nusikaltėlio kelio, jam atvykstant ir išvykstant iš įvykio vietos, pradžios ir pabaigos;
- nustatoma, kur dar (patalpos ir vietos) galėtų būti nusikaltėlio paliktų pėdsakų (pavyzdžiui, nusikalstamos veikos padarymo įrankiai, priemonės).

Atvykus į įvykio vietą, atliekami parengiamieji organizacinio pobūdžio veiksmai. Pagrindinės apžiūros taisyklės: pirmiausia – akimis, tik tada rankomis; nuo bendros apžiūros – prie detalios. Pirmiausia išklausomi policijai apie įvykį pranešę bei įvykio vietą saugantys asmenys. Jei vieta nebuvo saugoma – organizuojama jos apsauga, iš apžiūros vietos pašalinami žmonės ir kontroliuojama, kad į ją nepatektų pašalinių asmenų. Paaiškėjus, kad įvykio vietoje kas nors buvo pakeista iki atvykstant tyrimo grupei ar įvykio vietos apsaugą užtikrinantiems pareigūnams, pasidomima, kas, ką, kodėl ir kaip keitė, paimama tų žmonių rankų atspaudų, avalynės, kvapų ir kitų pavyzdžių. Be to, pasirūpinama įvykio vietoje esančiais mažamečiais ir neįgaliais asmenimis, gaisro ir kitų pavojų atveju kviečiamos specialiosios tarnybos, organizuojama turto apsauga, įsitikinama, ar nereikės papildomos įrangos, priemonių, policijos pajėgų.

Atviroje vietovėje būtina nustatyti būsimus orientyrus, kurie padėtų orientuotis, kur yra įvykio vieta, nustatyti apžiūros teritorijos ribas (pavyzdžiui, jei nužudyta bute, apžiūrėti laiptinę, patikrinti, ar kur nors yra įrengta vaizdo stebėjimo įranga), nustatyti apžiūros būdą, metodą, duoti nurodymus policijos darbuotojams atlikti paiešką ir tyrimą.

Apžiūros metodai: objektyvusis – kai apžiūrima visa vietovė, ir subjektyvusis (retai taikomas) – kai apžiūrimi tik aiškiai matomi pėdsakai.

Apžiūros būdai

Kai teritorija yra didelė ir atvira, pailgos formos, įvykio centras neaiškus, tai taikytinas **juostinis (frontinis) apžiūros būdas** – teritorija (tam tikra jos dalis) padalijama į juostas ir nuosekliai apžiūrima.

Nedidelė teritorija, ypač jei prie lavono yra darant nusikalstamą veiką paliktų pėdsakų, apžiūrima pradedant nuo centro, vėliau platią spirale apžiūrima įvykio vietos periferija. Toks apžiūros būdas vadinamas **spiraliniu ekscentrinu**.

Kai apžiūra pradedama nuo periferijos ir įvykio vieta apžvelgiama centro link siaurėjančia spirale, atliekama vadinamoji **spiralinė koncentrinė** apžiūra.

Tiriant, kuria kryptimi atvyko ir išvyko nusikaltėliai, taikoma **ratinė** apžiūra, kurios esmė – iš centro įvairiomis kryptimis judama į įvykio vietos periferiją.

Tinklinė apžiūra taikoma esant didelei teritorijai, kuri suskirstoma į tam tikrus paeilui apžiūrimus plotus, o toks apžiūros būdas, kai apžiūrima teritorija (patalpoje ar atviroje vietoje) dalijama į sektorius (zonas), vadinamas **zoniniu**.

Apžiūrint įvykio vietą gali būti taikoma **mišrioji apžiūra**. Be to, įvykio vieta gali būti apžiūrima pagal paliktus **nusikalstamos veikos pėdsakus** (t. y. „karštais pėdsakais“).

Atliekant įvykio vietos uždaroje patalpoje apžiūrą, rekomenduojama pradėti tirti sienas laikrodžio rodyklės kryptimi, pamažu pereinant į centrinę patalpos dalį. Panašios taktikos patartina laikytis ir atviroje vietovėje, kai aiškiai matomi pėdsakai. Būtina nustatyti su įvykiu susijusius pėdsakus, pavyzdžiui, nusikaltėlio buvimo vietą prieš padarant nusikalstamą veiką, jo kelią į įvykio vietą ir pasišalinant iš jos, kitose patalpose ar vietose paliktus pėdsakus.

Apžiūros stadijos (protokole stadijos neišskiriamos)

1) Parengiamoji, arba apžvalginė, apžiūros stadija. Jos metu įvertinama įvykio vietos savybės: kokia tai vieta, šalia kokių aiškių orientyrų ar teritorijos ribų ji yra, gal yra kokių nors netipinių ypatumų (jie itin svarbūs, kai įvykio vieta yra laukuose ar miške). Organizuojama akivaizdžių nusikalstamos veikos pėdsakų apsauga; remiantis turimais duomenimis keliamos pirminės įvykio, jo vyksmo versijos; numatoma, kaip ir kokias pirmines versijas galima patikrinti; atskiriami su tiriamuoju įvykiu

siejami ir nesiejami faktai; nustatoma, kokių vietos pokyčių atsirado dėl žmonių ar kitokio poveikio.

Atliekant šią apžiūros stadiją būtini organizaciniai veiksmai: nustatomas apžiūros būdas, ribos, apžiūros pradžia, įvertinamas daiktų išsidėstymas ir būklė; numatomos vietos, kuriose labiausiai tikėtina rasti pėdsakų, parengiamos kriminalistikos technikos priemonės pėdsakams ieškoti, fiksuoti, ryškinti, paimti, pakuoti, paskirstomos užduotys apžiūroje dalyvaujantiems pareigūnams; išrenkamos orientacinio ir apžvalginio fotografavimo vietos, fotoaparatu ir (arba) vaizdo kamera užfiksuojamas bendrasis įvykio vietos ir jos aplinkos vaizdas, braižomas bendrasis įvykio vietos planas; sprendžiami kiti organizaciniai klausimai. Nuotraukos turėtų būti kelių rūšių: orientacinės (linijinė ar aplinkos panorama), apžvalginės, mazginės, detaliosios.

2) Statinė (pasyvioji) įvykio vietos apžiūros stadija. Jos metu objektai tiesiog apžiūrimi, nustatomi visi faktai, galintys turėti sąsają su tiriamuoju įvykiu, sunumeruojami aptikti daiktai (pastatomi žymekliai su skaičiais), vaizdajuostėje, padarant apžvalginę ir mazginę nuotraukas fiksuojama įvykio vieta ir objektų tarpusavio išsidėstymas, nurodomi orientyrai, pažymimi pėdsakai ir pagrindiniai atstumai tarp jų, braižomas įvykio vietos planas, aprašoma įvykio vieta ir joje esantys objektai.

Įvykio vietoje rasti pėdsakai skirstomi į veiksmo, t. y. rankų, šaunamojo ginklo panaudojimo, kraujo, ir judėjimo – kojų, transporto priemonių, vilkimo ir kt. pėdsakus.

3) Dinaminė (aktyvioji) apžiūros stadija. Jos metu objektai liečiami rankomis: matuojamas, išsamiai apžiūrimas kiekvienas aptiktas nusikalstamos veikos pėdsakas, nurodoma jo padėtis (atstumai) tam tikrų orientyrų atžvilgiu, daromos mazginė ir detalioji pėdsakų nuotraukos, nustatomos tiriamųjų objektų ypatybės ir požymiai bei ant jų palikti pėdsakai, kiek įmanoma tiksliau aprašomi aptiktų pėdsakų požymiai, jų radimo ir fiksavimo būdas, tikrinamos iškeltos versijos. Aprašant objektus būtina vartoti vienodus ir tikslius rastų objektų pavadinimus. Tuo tikslu pravartu naudotis kriminalistų ir kitų mokslo sričių specialistų parengtais žinyrais.

4) Baigiamoji, arba fiksavimo, stadija. Atliekamas proceso veiksmo fiksavimas, pavyzdžiui, aprašant lavoną būtina kuo tiksliau ir išsamiau užfiksuoti jo padėtį radimo vietoje, kad prireikus atliekant tyrimą būtų galima lengvai atkurti jo buvusią padėtį.

Kelios praktinės rekomendacijos: vietą, kurioje rastas lavonas, galima pažymėti susiejant ją su dviem nejudamais objektais (pagal vieną iš

apskaitos sistemų – X ir Y koordinacių ašių); matavimus geriau atlikti nuo pagrindinio stabilaus orientyro (pavyzdžiui, kambario sienos) iki lavono kairiojo arba dešiniojo kulno ir momens. Atstumai nuo pagrindinio orientyro iki lavono pažymimi nurodant kryptį, su lavonu siejant kitus daiktus. Rastus nusikalstamos veikos tyrimui reikšmingus objektus taip pat būtina išmatuoti, nurodyti jų ilgį ir plotį (diametrą). Jei patalpoje rasta kraujo ar kitų pėdsakų, nurodomas jų dydis, forma, atstumas iki (nuo) grindų, sienos ir lavono.

Atstumams tarp objektų nustatyti patartina naudoti brūkšnines, skalines matavimo juostas su smeigtukais (atstumai tiksliai užfiksuojami įtempus ir smeigtukais užfiksavus matavimo juostą) arba ruletes, lazerinius matuoklius (distomatus). Matuojant objektų diametrą naudojamas slankmatis. Galima ilgio vienetų paklaida: matuojant 50 m paklaida – iki 1 metro, 10–50 metrų – iki 50 cm. Pavyzdžiui, jeigu lavonas rastas upėje, esant galimybei rekomenduojama nurodyti atstumą iki artimiausios persikėlimo per upę vietos ar priekplaukos pagal upės tėkmės kryptį, taip pat reikėtų specialiu prietaisu nustatyti upės tėkmės greitį. Vietovių planus galima rasti internete arba naudotis programos *Google Earth* ar tinklalapyje <https://maps.google.lt> ir pan. teikiamomis galimybėmis pamatyti vietovę ir parengti jos planą.

Protokole ar plane būtina nurodyti pasaulio kryptis (šiaurė, pietūs). Jei apžiūra atliekama atviroje vietovėje, pasaulio kryptys nustatomos kompasu, pagal dangaus šviesulių padėtį (saulę, mėnulį ir kt.), gamtos objektų savybes.

Baigus vietos apžiūrą, lavono radimo vietą nuo tiesioginio atmosferos reiškinių poveikio ir pašalinių žmonių apsaugotoje patalpoje galima pažymėti apibrėžiant (pavyzdžiui, kreida) pirminę (nepakeistą) kūno padėtį. Būtina atsižvelgti į paviršiaus, ant kurio gulėjo lavonas, savybes.

Bendrieji ikiteisminio tyrimo veiksmų eigos ir rezultatų fiksavimo nuostatai pateikiami BPK 179 straipsnyje, bet konkretūs reikalavimai įstatyme neaptariami. Sudarant planus rekomenduojama nurodyti jų rūšį (pavyzdžiui, apžvalginis ir pan.), prie kokio apžiūros protokolo jis pridedamas, kokiais sutartiniais ženklais plane pažymėti objektai ir pasaulio kryptys, kas sudarė planą ir pan. Paaiškinimai turi būti kuo trumpesni, pateikiami dešinėje lapo pusėje. Kairėje lapo pusėje paliekama didesnė paraštė įsiuvimui į ikiteisminio tyrimo bylą. Planams braižyti naudotina programa *Microsoft Office Visio Professional* ar pan.

Esant blogoms oro sąlygoms ar kitoms nepalankioms aplinkybėms, ne visada pavyksta vietoje užpildyti apžiūros protokolą, todėl duomenis galima susirašyti į juodrašį ar pasinaudoti skaitmeniniu diktofonu.

Atliekant apžiūrą, pavyzdžiui, apžiūrint įvykio vietoje rastą lavoną, atliekant kitus ikiteisminio tyrimo veiksmus, taip pat taikant procesines prievartos priemones, gali dalyvauti specialistas. Jo pagalba atliekant ikiteisminio tyrimo veiksmus numatyta ne tik bendrojo pobūdžio normoje – BPK 180 straipsnyje, bet ir BPK 186, 188, 205–207 straipsniuose.

Gali būti atliekama papildoma apžiūra, jei pirminės apžiūros metu nebuvo žinoma apie kai kuriuos objektus ir jie nebuvo apžiūrėti; pakartotinė apžiūra – kai dėl nepalankių oro sąlygų nebuvo galima atlikti visapusiškos pirminės apžiūros arba ji buvo atlikta nekokybiškai.

Apžiūros protokolo struktūra

Apžiūros protokolą (kaip ir daugelį kitų proceso dokumentų) sudaro trys dalys: įžanginė, aprašomoji ir baigiamoji.

Įžanginėje protokolo dalyje pagal Baudžiamojo proceso įstatymo nuostatas fiksuojamas protokolo surašymo pagrindas, proceso veiksmo tikslas, dalyviai, proceso veiksmo atlikimo ir protokolo surašymo vieta, data ir laikas.

Aprašomojoje protokolo dalyje surašoma atliktų ikiteisminio tyrimo veiksmų eiga ir rezultatai, nurodoma, kokios buvo taikomos kriminalistikos technikos priemonės, būdai, metodai, kokių buvo gauta faktinių duomenų apie bylai reikšmingas aplinkybes. Fiksuojama tiksli atliekant proceso veiksmus rastų materialių objektų vieta, individualios žymės ir požymiai, dėl kurių objektas turi įrodomąją reikšmę.

Baigiamojoje protokolo dalyje išvardijami paimti daiktai, taikytos kriminalistikos technikos priemonės, būdai, metodai, prie apžiūros protokolo pridedami priedai, pavyzdžiui, fotolentelės, garso ir vaizdo įrašai, planai, schemos ir pan., padedantys išsamiau ir tiksliau suvokti bylai reikšmingus faktinius duomenis, sudarančius protokolo turinį, informacija apie proceso veiksmo dalyvių susipažinimą su protokolu, jų pastabos dėl proceso veiksmo atlikimo, proceso dalyvių pavardės, vardai, procesinis statusas, parašai. Pridedami surastų ir paimtų nusikalstamos veikos pėdsakų atspaudai, išliejos (ar užfiksuoti kitomis techninėmis priemonėmis), taip pat daiktai ir dokumentai, turintys reikšmės tiriant nusikalstamą veiką.

Antai Lietuvos apeliacinio teismo nutartyje baudžiamojoje byloje nurodyta:

„BPK 205 straipsnyje įtvirtintos nuostatos numato, kad daiktai, dokumentai ir kitokie objektai yra tiriami šių daiktų radimo vietoje. Atitinkamai BPK 207 straipsnis numato apžiūros sąlygas ir tvarką, o tuo pačiu nustato ir tai, kad apžiūros metu užfiksuoti duomenys fiksuojami protokole. BPK 179 straipsnio 2 dalyje numatyta, kad protokolą rašo tyrimo veiksmą atliekantis arba jam padedantis asmuo tyrimo veiksmo metu arba tuojau pat jį pabaigus. Protokole turi būti nurodyta tyrimo veiksmo atlikimo vieta ir laikas (data ir valanda); tyrimo veiksmą atliekantis asmuo ir visi asmenys, kurie dalyvauja ar kurių akivaizdoje tai atliekama; apklaustų asmenų parodymai arba kitų tyrimo veiksmų aprašymas ir rezultatai; asmenų, kurie dalyvavo atliekant tyrimo veiksmą ar kurių akivaizdoje jis atliktas, pareiškimai.“⁷⁶

Lietuvos Aukščiausiojo Teismo Baudžiamųjų bylų skyriaus nutartyje baudžiamojoje byloje aiškinama:

„<...> teisėjų kolegijos vertinimu, nėra pagrindo sutikti su nuteistojo A. Š. gynėjo kasacinio skundo argumentu, kad objekto – nagrinėjamu atveju įvykio vietos – apžiūros metu rastų daiktų paėmimui turi būti taikomos BPK 147 straipsnio nuostatos, reglamentuojančios poėmį. Teisėjų kolegija konstatuoja, kad įvykio vietos apžiūros metu rastų daiktų paėmimui nėra taikomos procesinės prievartos priemonės – poėmio – atlikimo taisyklės. Toks BPK 92, 205, 207 straipsnių visumos aiškinimas neatitiktų šių normų turinio ir iškreiptų jų esmę. Poėmis yra procesinė prievartos priemonė, atliekama, kai reikia paimti daiktus ar dokumentus, turinčius reikšmės nusikalstamai veikai tirti, ir tiksliai žinoma, kur jie yra ar kas juos turi (BPK 147 straipsnis). Objektų, tarp jų ir įvykio vietos, apžiūra yra ikiteisminio tyrimo veiksmas, o jos metu rasti daiktai, kuriuos būtina tirti, kaip patvirtina ikiteisminio tyrimo praktika, paimami apie tai nurodant protokole, t. y. nurodoma, iš kur ir kokie daiktai paimami. Nagrinėjamu atveju taip ir buvo padaryta: 2008 m. rugpjūčio 22 d. įvykio vietos apžiūros protokole nurodyti visi rasti ir paimti daiktai (automobiliai ir maišelis „Iki“ su turiniu).“⁷⁷

⁷⁶ Lietuvos apeliacinio teismo 2015 m. spalio 30 d. nutartis baudžiamojoje byloje Nr. 1A-545-495/2015.

⁷⁷ Lietuvos Aukščiausiojo Teismo 2011 m. lapkričio 29 d. nutartis baudžiamojoje byloje Nr. 2K-543/2011.

Apžiūros protokolo pavyzdys

**Kauno apskrities vyriausiojo policijos komisariato
kriminalinės policijos
Organizuoto nusikalstamumo tyrimo valdyba (ONTV)**

(įstaigos, padalinio pavadinimas)

Papildomas vietovės, patalpų, daiktų ir kitų objektų apibūdinimas

(įvykio vietos, papildomos įvykio vietos, lavono, vietovės, patalpų, daiktų ar kitų objektų)

APŽIŪROS PROTOKOLAS

Data	2016 m. lapkričio 16 d.
Surašymo vieta	Varėnos rajono Merkinės seniūnijos X kaimas
Apžiūra pradėta	10 val. 45 min.
Apžiūra baigta	12 val. 45 min.
Ikiteisminio tyrimo Nr.	XXX

Apžiūrą atlieka	Kauno apskrities VPK KP ONTV 4 skyriaus vyriausiasis tyrėjas G. G. (pareigos, vardas, pavardė)
Dalyvauja	Kauno apskrities VPK KP ONTV 4 skyriaus vyriausiasis tyrėjas S. L., Kauno apygardos prokuratūros Organizuotų nusikaltimų ir korupcijos tyrimo skyriaus prokuroras A. G. (pareigos, vardas, pavardė; kitų asmenų vardai, pavardės, gimimo metai)
Dalyvauja vertėjas	Nedalyvauja (vardas, pavardė, vertimo kalba)
Vadovaujantis BPK 89, 90, 92 ir 180 str., dalyvauti atliekant šį tyrimo veiksmą pasitelktas specialistas	Kauno apskrities VPK KP kriminalistinių tyrimų valdybos specialistas G. J. (pareigos, vardas, pavardė)
Oro sąlygos, apšvietimas	+ 2° C, lyja, apšvietimas vietovėje – natūrali dienos šviesa, patalpose – dirbtinis apšvietimas

Techninių priemonių naudojimas (pagal BPK 179 straipsnį)	vidinę atmintį turintis fotoaparatas „Sony Cyber-shot DSC-H2“; fotoobjektyvas „Carl Zeiss“ (naudotos, nenaudotos, fotografuota, filmuota, darytas garso ar vaizdo įrašas)
Apžiūros atlikimo vieta	Varėnos rajono Merkinės seniūnijos X kaimas (vietovės pavadinimas, adresas arba patalpa)
Apžiūros objektas	Vietovė ir patalpos (objekto pavadinimas, kada, kokio tyrimo veiksmo metu, pas ką buvo paimtas)
Apžiūra atlikta vadovaujantis BPK 92, 179, 205 ir 207 straipsniais	
Apžiūros atlikimo eiga _____ (smulkiai aprašomi apžiūrėti daiktai, objektai ir jiems suteikti numeriai,	
<p>nurodomi jų požymiai, turintys reikšmės nusikalstamos veikos aplinkybėms nustatyti, atspaudai, išliejos)</p> <p>Iš Alytaus tarnybiniu automobiliu vykstama keliu Alytus–Druskininkai link Druskininkų, privažius kelio ženklą su užrašu „X“, pasukama į dešinę Druskininkų kryptimi ir toliau judama Druskininkų link, kelio Rumšiškės–Druskininkai 77 kilometre privažius sankryžą su šalutiniu keliu (kelio kairiajame kelkraštyje nuo Druskininkų pusės matyti ženklas „X“, kelio dešinėje – medinis informacinis stendas), pasukus miško keliuku į dešinę, toliau keliams išsišakojus: važiuojant į kairę, į dešinę, į kairę, išvažius iš miško, priekyje matyti kaimas, dešinėje – pieva. Išsišakojus keliui pasukus į kairę, matyti neaptverta valda, kurioje maždaug už 50 m matyti 1 aukšto rąstinis namas su mansarda, dvišlaičiu skardiniu stogu. Kairėje pusėje yra medžiais apaugęs šlaitas, apačioje – ežeras, dešinėje – sodas, tiesiai už namo – pušynas. Atstumas nuo asfaltuoto kelio iki sodybos – apie 1 km 480 m. Aplink namą 1 m atstumu išgrįsta betoninėmis trinkelėmis, tarp namo ir šlaito į ežerą – trinkelėmis grįsta aikštelė. Į šlaitą link ežero yra dviejų pakopų betoniniai laiptai, laiptų dešinėje – betoninis šulinys, už jo – malkinė, žemiau jos – lauko tualetas, šlaito apačioje – pavėsinė, prie kranto – lieptas į ežerą. Laiptų kairėje, šlaite, matyti antras šulinys. Namas yra 5 m ilgio ir 5 m pločio, su 3 m pločio atviru 3 kolonų priangiu. Prie sienos nuo ežero pusės stovi metalinė krosnelė, sienoje yra vienas langas. Priešingoje namo sienoje, maždaug 1,5 m aukštyje, yra mažas langelis, ant grindinio stovi į sieną atremta juoda automobilio padangos kamera, toliau – medinės į lauką atidaromos durys. Ant durų matyti nepažeistos plombos: popierinė juostelė su apskritais spaudais „Lietuvos Respublikos Kauno apygardos prokuratūra Paketams“ ir popierinė juostelė su apskritu spaudu „Vidaus reikalų ministerija Kauno apskrities vyriausiasis policijos komisariatas Pažymoms Nr. X“; taip pat spaudu „Kauno apskrities VPK KP ONTV vyr. tyrėjas D. K.“; įrašu ranka – „X km 2016-XX-11“ ir neįskaitomu parašu. Ant įleidžiamosios spynos šerdelės –</p>	

popieriaus juostelė su apskritu spaudu „Lietuvos Respublikos Kauno apygardos prokuratūra Paketams“ ir spaudu „Kauno apskrities VPK KP ONTV vyr. tyrėjas D. K.“. Namų galinėje sienoje yra langas. Namų priėngyje prie lango stovi medinė statinė, medinės į lauką atveriamos durys plombuotos popieriaus juostele su apskritais spaudais „Lietuvos Respublikos Kauno apygardos prokuratūra Paketams“, ant įleidžiamos spynos šerdelės – popieriaus juostelė su apskritu spaudu „Lietuvos Respublikos Kauno apygardos prokuratūra Paketams“ ir spaudu „Kauno apskrities VPK KP ONTV vyr. tyrėjas D. K.“. Prie vidurinės kolonos nuo ežero pusės ant betoninio grindinio stovi atvira apie 20 cm aukščio, 15 cm pločio ir 20 cm ilgio baltos spalvos plastikinė neskaidri talpykla su pjovimo ir kirpimo žymėmis viršuje. Ant jos šoninio plokščiojo paviršiaus matyti popierinės etiketės fragmentai: raudoname rėme geltoname fone juodomis ir raudonomis raidėmis užrašai lietuvių ir rusų kalbomis, kurių svarbiausi žodžiai: „5 l Savex Dimetilketonas EB“ etiketė „Eivecs Nr. 200-662-2“, teptuko atvaizdas, viršutinėje etiketės dalyje – raidžių ACE fragmentai. Ant talpyklos šoninio paviršiaus nuo miško pusės matyti trys tūriui matuoti skirtos iškilios padalos. Per talpyklos sienelę apie 1 cm žemiau antrosios padalos matyti talpykloje esančio skysčio viršutinė riba. Žiūrint iš viršaus matyti šviesiai pilkšvas drumstas neskaidrus skystis su paviršinėmis į riebalus panašiomis priemaišomis. Naudojant gumines pirštines keraminiu puodeliu pasemiama skysčio iš talpyklos ir į jį įpilama žalios spalvos miltelių – cheminio indikatorius „X“, dėl kurių sukeltos cheminės reakcijos skysčio spalva pasikeičia – tampa raudona. Talpykloje esantis skystis gali būti šarmas, kurį nepavojinga gabenti sandarioje plastikinėje talpykloje.

Skystis iš baltos spalvos plastikinės talpyklos perpilamas į specialų plastikinį indą – 10 litrų talpos kibirą su metaline rankena. Balta plastikinė talpykla, kurioje buvo skystis, įdedama į juodos spalvos polietileninį paketą, kuris užrišamas ir užplombuojamas (plombos Nr. 1235), užpildoma prie paketo prisegama kortelė, kurioje pasirašo tyrimo veiksmė dalyvaujantys asmenys. Sandari talpykla – kibiras su iš plastikinės talpos perpiltu skysčiu – įdedama į juodos spalvos polietileninį paketą, kuris užrišamas, užplombuojamas (plombos numeris 1236), užpildoma prisegamoji kortelė, kurioje pasirašo tyrimo veiksmė dalyvaujantys asmenys. Daugiau daiktų, turinčių reikšmės nusikalstamai veikai tirti, namų teritorijoje nerasta. Nuplėšus plombas nuo namų priėngyje esančių durų ir jas atrakinus, durų kairėje ant sienos esančiame signalizacijos pulte surinkus ikiteisminiam tyrimui žinomą garsinės signalizacijos skaičių kodą, įeinama į kambarį. Kambario dešinėje, prie sienos, stovi spintelė, dujinė viryklė, šaldytuvas, virš jų – pakabinamoji spintelė. Prie lango stovi spintelė, už jos – suolas. Priešais lauko duris yra langas, prie jo – lova. Durų kairėje ant sieninio laikiklio yra televizorius, toliau – durys į gretimą patalpą, už jų – sekcija, židiny, krosnies pakura į gretimą patalpą. Kambario viduryje stovi du skirtingo dydžio stalai, ant grindų išmėtyti įvairūs namų apyvokos daiktai, neturintys reikšmės tyrimui. Ant židinio atbrailos

matyti skaičiavimo mašinėlė, po ja – tuščia cigarečių „X“ pakuotė, po ja – 17x10,5 cm dydžio liniuotas sąsiuvinio lapas su įvairiais ranka darytais užrašais. Apžiūrą atliekantis pareiģūnas mūvėdamas vienkartinę pirštines lapą įdeda į specialios paskirties paketą ir jį užklijuoja (paketo Nr. XXX).

Iš kambario įėjus į gretimą patalpą, ties kairėje pusėje esančiu langu matyti laiptai į mansardą, po laiptais – lentynos su įvairiais buities daiktais, lango dešinėje ant sienos – elektros skydinė, priešais duris – durys į lauką, dešiniau – dušas, pertvara, klozetas. Patalpos dešinėje yra vandens šildytuvas ir kaminas. Priešais langą yra durys į pirtį. Ant grindų išmėtyti įvairūs namų apyvokos daiktai. Pirtyje priešais duris įrengti trijų aukštų gultai, dešinėje – malkomis kūrenama krosnis. Sienoje kairėje pusėje – langelis į lauką. Ant gultų ir grindų – įvairūs namų apyvokos daiktai.

Laiptais užlipus į mansardą patenkama į kambarį, kurio dešinėje yra durys į gretimą patalpą. Laiptų kairėje yra lova, už jos – kaminas, komoda. Galinėje kambario sienoje – langas, prie jo stovi sofa, toliau prie kitos sienos stovi staliukas, sofa. Kambaryje ant grindų išmėtyta patalynė, čiužiniai. Gretimame kambaryje priešais duris yra langas, kairėje – lova, lango dešinėje – žurnalinis staliukas, durų dešinėje – spinta. Ant grindų išmėtyti įvairūs drabužiai. Daugiau daiktų, turinčių reikšmės nusikalstamai veikai tirti, name nerasta.

Patalpos signalizacija įjungtama tuo pačiu skaičių kodu, lauko durys užrakinamos, iš lauko pusės plombuojamos, užklijuojama popieriaus juostelė su apskritais spaudais „Lietuvos Respublikos Kauno apygardos prokuratūra Paketams“, ant spynos šerdelės – popieriaus juostelė su apskritais spaudais „Kauno apygardos prokuratūra Organizuotų nusikaltimų ir korupcijos tyrimo skyrius“.

Apžiūros metu paimti objektai:

Eil. Nr.	Objektas	Individualieji požymiai	Kiekis, svoris	Unikalus numeris	Supakuota antspauduota, pakuotės numeris
1.	Plastikinis kibiras	10 litrų talpos, baltos spalvos plastikinis kibiras	1 vnt., 10 l talpos		XXX
2.	Skystis	šviesiai pilkšvas drumstas neskaidrus skystis	10 litrų		XXX
3.	Popieriaus lapas	17x10,5 cm dydžio liniuotas sąsiuvinio lapas su įvairiais užrašais	1 egz.		XXX

Specialisto, BPK 89, 90, 92 ir 205 str. nustatyta tvarka atlikusio daiktų, dokumentų ir kitokių objektų tyrimą, išvada.	
Daiktų, kitokių objektų tyrimas įvykio vietoje nebuvo atliktas ir išvada nepateikta _____	
Apžiūroje dalyvavusių asmenų pareiškimai: negauta.	
Protokolo priedai: skaitmeninės informacijos laikmena kompaktiniame diske, nuotraukos fotolentelėje _____ (planai, schemos, nuotraukos, negatyvai, skaitmeninės informacijos laikmenos, garso, vaizdo įrašai ir kt.)	
Protokolas perskaitytas, surašytas teisingai.	
Specialistas	G. J. (parašas, vardas, pavardė)
Vertėjas	(parašas, vardas, pavardė)
Dalyvavo	Kauno apskrities VPK KP ONTV 4 skyriaus vyriausiasis tyrėjas S. L., Kauno apygardos prokuratūros Organizuotų nusikaltimų ir korupcijos tyrimo skyriaus prokuroras A. G. (parašas, vardas, pavardė)
Apžiūrą atliko	Vyriausiasis tyrėjas G. G. (pareigos, parašas, vardas, pavardė)

Šiame apžiūros protokole gana daug dėmesio skiriama atvykimui į tyrimo atlikimo vietą aprašyti. Minėtojo tyrimo veiksmo pagrindinis tikslas buvo užfiksuoti objektų padėtį įvykio vietoje, o ne kaip patenkama į nusikalstamos veikos padarymo vietą. Vadinasi, apžiūros protokole pakaktų nurodyti tik konkrečią tyrimo veiksmo atlikimo vietą (gyvenvietę, kurioje yra tyrėjams reikalingas pastatas) ir vietos nustatymo prietaiso (GPS imtuvo) rodomas koordinatės.

Praktikoje daugiausia sunkumų kyla norint tiksliai ir konkrečiai aprašyti nusikaltimo vietos apžiūros metu rastus daiktus (objektus), todėl toliau pateikiamos atskirų objektų apžiūros protokolų aprašomosios dalys.

1) Ežero kranto ir rastų žmogaus kūno dalių aprašo pavyzdys

„Ežeras, ant kurio kranto rasta žmogaus koja, yra 500 m į šiaurės vakarus nuo „X“ geležinkelio stoties ir „S“ kaimo bei 23 km nuo apskrities centro „T“ miesto. Nuo „S“ kaimo artimiausias krantas – apie 500 m. Ežero plotis – 500 m, ilgis – 600 m. Ežeras yra netaisyklingo ovalo formos. Nuo gyvenvietės

ežero link yra išmintas 30–40 cm pločio takas. Pusiaukelėje ežero link takas kerta nedidelį beržynėlį.

Krantas, kur rasta žmogaus koja, yra nestatus, smėlingas, apaugęs reta žole, vanduo prie kranto skaidrus, ežero dugnas gerai žžiūrimas. Vanduo gėlas. Krante yra nedidelė valčių prieplauka – medinis tiltelis, prie jo grandinėmis pritvirtintos trys valtys, spynos tvarkingos. Apžiūrėjus valtis ir prieplauką pėdsakų, sietinų su nusikalstama veika, nerasta. Krante yra daugybė įvairaus dydžio basų kojų ir avalynės pėdsakų. Smėlyje, pusantrą metro nuo vandens ir du su puse metro nuo prieplaukos, guli kairioji žmogaus koja nuo viršutinio šlaunies trečdaliao; ant blauzdos ir pėdos odos pažeidimų nėra. Visas kojos ilgis – 73 cm, šlaunies ilgis – 39 cm, šlaunies apimtis vidurinėje dalyje – 57 cm, kelio sąnario apimtis – 41 cm, blauzdos su pėda ilgis – 38 cm, pėdos ilgis – 23 cm, pėdos plotis – 9 cm. Rastos galūnės odos paviršius – nešvarios pilkos spalvos, atrodo kaip vadinamoji žąsies oda. Galūnės atskyrimo linija eina per viršutinę šlaunies dalį. Odos kraštai galūnės atskyrimo vietoje lygūs. Raumens audiniai pilkai rausvos spalvos, kraujosruvų nematyti. Šlaunikaulis truputį išsikišęs iš raumens audinio, kaulo atskyrimo paviršius su išsikišimais, šurkštokas. Blauzdos oda apžėlusai retais juodos spalvos plaukais, kurių ilgis siekia 1 cm. Pėdos oda raukšlėta, pabrinkusi, balkšva.

Nuodugniai apžiūrėjus ežero krantus ir šalia esančius plotus (beržynėlį, krūmynus), kokių nors pėdsakų, sietinų su padaryta nusikalstama veika, nerasta. Plaukiant valtims su žeberklais ir tinklu buvo ištyrinėtas ežero dugnas. Penkiolikos metrų atstumu šiauriau nuo kojos radimo vietos, du su puse metro nuo kranto, 80 cm gylyje rastos ir ištrauktos iš vandens ant dugno gulėjusios dvi žmogaus viršutinės galūnės (rankos). Jas apžiūrėjus nustatyta: viena iš jų – kairė, kita – dešinė, abi atskirtos žastų viršutiniame trečdalyje; dilbiai ir plaštakos nepažeisti. Bendras rastos viršutinės kairės galūnės ilgis – 69 cm, žasto ilgis – 26 cm, dilbio ilgis – 26 cm, plaštakos ilgis – 17 cm; žasto apimtis – 26 cm, dilbio vidurinio trečdaliao apimtis – 24 cm, ties riešu – 17,5 cm. Odos ir raumenų audinio kraštai atskyrimo vietoje lygūs, kraujosruvų nematyti. Rankos odos paviršius – nešvarios pilkos spalvos, atrodo kaip vadinamoji žąsies oda. Delno oda labai susiraukšlėjusi, pabrinkusi, balkšva. Atskyrimo vietoje raumenys nešvarios pilkos spalvos. Žasto kaulas truputį išsikišęs, atskirtas skersiniu pjūviu, atskyrimo paviršius nelygus. Bendras rastos dešinės viršutinės galūnės ilgis – 70 cm, žasto ilgis – 27 cm, dilbio – 26 cm, plaštakos ilgis – 17 cm; žasto apimtis – 26 cm, dilbio – 25 cm. Dešinė galūnė atrodo taip pat kaip ir kairioji, atskyrimo paviršiaus požymiai tokie patys. Rankų nagai nušlifuoti kraštais, yra ryškiai raudono lako pėdsakų. Dešinės plaštakos ketvirtojo piršto pagrindinės falangos užpakalinio ir šoninio paviršių odoje yra blyški siaura juostelė, kurios plotis – 0,5 cm; tikėtina, kad ji atsirado dėl ilgalaikio žiedo nešiojimo. Kokių nors ypatybių ar pažeidimų, išskyrus aprašytuosius, galūnių apžiūros metu nenustatyta. Abi viršutinės ir

apatinė galūnės nufotografuotos ir išsiųstos medicininiam tyrimui į Valstybinės teismo medicinos tarnybos Klaipėdos skyrių.“

2) Pirštų atspaudų aprašo pavyzdys

„Apžiūrėjus prekybos kioske ant stalo esančią 207 mm skersmens baltą fajanso lėkštutę, specialiu daktiloskopiniu šepetėliu ją apdorojus tamsios spalvos redukuotos geležies milteliais, išryškėjo trys rankų pirštų atspaudai: 30 mm atstumu nuo lėkštutės krašto, ties dvylikta valanda, yra papiliarinio rašto fragmentiškas pėdsakas, kurį sudaro lygiagrečiai einančių papiliarinių linijų visuma, jo ilgis – 7 mm, plotis – 5 mm. Antrasis pėdsakas yra į dešinę nuo pirmojo, ties trečia valanda, 35 mm nuo lėkštutės krašto; matyti piršto papiliarinis raštas; pėdsako ilgis – 22 mm, plotis – 12 mm. Trečiasis pėdsakas rastas ant lėkštutės dugno, ties penkta valanda, 40 mm atstumu nuo centro. Pėdsako ilgis – 13 mm, plotis – 5 mm, papiliarinio rašto nustatyti neįmanoma. Lėkštutė ir kiekvienas rankos pėdsakas buvo aprašyti, atskirai nufotografuoti ir užfiksuoti ant skaidrių plokštelių. Trys plokštelės įdėtos į atskirus popierinius vokus, ant jų užrašyta pėdsakų radimo vieta, procesinio veiksmo pavadinimas ir atlikimo laikas, ikiteisminio tyrimo tyrėjo pareigos, vardas, pavardė, ikiteisminio tyrimo įstaigos pavadinimas. Fotografuota turinčiu vidinę atmintį skaitmeniniu fotoaparatu „SONY Cyber-shot DSC-H2“, objektyvu „Carl Zeiss“; esant natūraliam apšvietimui (saulėtą dieną).

Lėkštutė įpakuota į dėžutę, kad ją gabenant nebūtų pažeisti pėdsakai. Iš viršaus dėžutė uždengta faneros lapu ir įvyniota į popierių. Ant paketėlio priklijuota popierinė etiketė, ant kurios užrašyta „Apžiūros metu iš spaudos prekybinio kiosko, esančio Kaune, Laisvės al. XX, prie prekybos centro „X“ paimta lėkštutė su ant jos rasta trimis rankų pirštų atspaudais“.

3) Avalynės pėdsakų aprašo pavyzdys

„Prie garažo durų, drėgname molio grunte, rasti keli tūriniai apavo pėdsakai, iš kurių vienas, apžvalginėje nuotraukoje nurodytas rodykle, išsiskiria ryškiau pado reljefo atspaudu.

Pėdsako matmenys: visas ilgis – 31 cm, didžiausias puspadžio dalies plotis – 11 cm, mažiausias pado sąsmaukos plotis – 6 cm, kulno ilgis – 8 cm, kulno plotis – 7,5 cm; pėdsako gylis bato viršūnės (nosies) srityje – maždaug 2 cm, pado sąsmaukos dalyje – 0,5 cm, kulno dalyje – 1 cm. Bato viršūnė (nosis) apvali, priekinis kulno kraštas įgaubtas, puspadžio dalis ir sąsmauka sudaro pado visumą. Išilgai puspadžio kraštų 0,8 cm atstumu nuo krašto išsidėstę apvalūs iškilimai, kurių skersmuo maždaug 0,3 cm, aukštis 0,1 cm, atstumas tarp jų – 18–20 mm. Puspadžio pėdsako vidurinėje dalyje yra reljefinis piešinys – eilėmis skersai išsidėstę apvalūs 1 cm skersmens ir 0,3 cm gylio įspaudai. Kulno atspaudu kraštuose – trys apvalūs iškilimai, kurių skersmuo yra 0,6 cm. Du iš jų – šalia kulno priekio, vienas – šalia užkulnio 0,5 cm atstumu.

Pėdsakas nufotografuotas pagal mastelinės fotografijos taisykles, padaryta gipsinė atlieja, prie kurios pridėtas aiškinamasis užrašas.“

4) *Peilio aprašo pavyzdys*

„Ant stalo guli savadarbis suomiško tipo peilis. Rankena plokščia, pagaminta iš organinio stiklo. Geležtės ilgis – 16 cm, plotis – 1,7–1,8 cm, prie pagrindo – 2,5 cm, penties (bukosios pusės) storis – apie 0,1 cm. Ant peilio paviršiaus yra daugybė rusvos ir raudonos spalvos dėmių, panašių į išdžiūvusį kraują. Daugiausia dėmių yra prie asmenų, ant kai kurių dėmių matyti užsitraukusi blizganti raudona luobelė. Ant peilio rankenos prie pagrindo galima įžiūrėti kelias taškines rusvas ir raudonas dėmes.

Peilis įpakuojamas į popierinį paketą, užrašomi paaiškinamieji užrašai.“

5) *Į kraują panašių dėmių aprašo pavyzdys*

„Ant lauko durų vidinės pusės ir medinių grindų prie šių lauko durų iš vidaus, prie lavono kojų, yra rusvai raudonų, sausų ir drėgnų į kraują panašių įvairių matmenų ir formų dėmių. Ant lauko durų vidinės pusės apačios dėmės išsidėsčiusios 120 cm atstumu nuo grindų, užima 25x15 cm plotą, yra nutekėjimo žymių. Matyti segtuko galvutės dydžio sustorėjimų. Ant medinių grindų dėmės išsidėsčiusios 30x15 cm plote, mažais apskritimo ir ovalo formos ploteliais. Didesnės dėmės (skersmuo – iki 0,8 cm) – dantytais kraštais. Ant lauko durų vidinės pusės ir grindų prie jų rasti pėdsakai buvo nufotografuoti milimetriniu masteliu. Pėdsakų forma nukopijuota ant permatomo popieriaus. Tyrimui buvo paimta į kraują panašių dėmių pavyzdžių, nugramdytų į paketą Nr. 1 (nuo lauko durų vidinės pusės paviršiaus) ir į paketą Nr. 2 (nuo medinių grindų prie lauko durų vidinės pusės paviršiaus).“

6) *Ginklo aprašo pavyzdys*

„Kambaryje ant grindų rastas Makarovo sistemos pistoletas („PM“), gulintis kaire jo puse žemyn. Atstumas nuo vamzdžio laibgalio iki artimiausio durų staktos kampo – 2 m 75 cm, iki artimiausio palangės kampo – 3 m 34 cm. Atstumas iki tų pačių orientyrų nuo pistoleto rankenos atitinkamai yra 2 m 90 cm ir 3 m 49 cm. Vamzdžio kanalo ašinė linija nukreipta į centrinę lango dalį. Sprendžiant iš pistoleto gaiduko padėties (atitrauktas), pistoletas yra užtaisytas (parengtas šauti).

Iš pistoleto paimta apkaba su penkiais 9 mm kalibro šoviniais, o iš pistoleto šovinio lizdo išimtas 9 mm kalibro šovinys. Visi šoviniai yra paženklinti. Pirštų atspaudų ant glotnių pistoleto ir apkabos dalių nerasta. Pistoletas numeris – H XXX. Ginklo vamzdžio kanale matyti nuodegų (suodžių), juntamas sudegusio parako kvapas. Tarp užrakto laikiklio ir užrakto gaubto yra įstrigęs mėlynos spalvos 30 mm ilgio siūlas. Jis buvo paimtas ir perkeltas į paketą Nr. 1. Rievėtoje gaiduko dalyje yra rudos spalvos dažų gabalėlių ir labai

smulkių medienos dalelių, iš pažiūros panašių į kambario grindų medieną ir dažus. Dažų ir medienos dalelės įpakuotos į paketą Nr. 2, atskirai įpakuoti pavyzdžiai, paimti nuo tos grindų vietos, kur buvo rastas pistoletas.“

7) Kulkos aprašo pavyzdys

„Kulka ištraukta iš medinėje sienoje pramuštos skylės, kuri yra 75 cm atstumu nuo lango kiaurymės krašto ir 115 cm nuo grindų. Kulka yra ovalo formos, su rausvos spalvos metalo apvalkalu. Kulkos ilgis – 14 mm, skersmuo apačioje – 9 mm. Ant kulkos paviršiaus matyti ryškūs keturi į dešinę pasvirę graižtvoos įvijų pėdsakai. Kulkos galvutės dalyje išsidėčiusios netvarkingai, rėžiai įvairaus gylio.“

8) Tūtelės aprašo pavyzdys

„Ant grindų, 20 cm atstumu nuo į langą nukreipto durų kampo ir 70 cm nuo durims artimiausio krosnies kampo, rasta šovinio tūtelė, pagaminta iš geltonos spalvos metalo. Jos forma panaši į butelį, šalia dugnelio yra žiedinė įpjova. Tūtelės ilgis – 24 mm, dugnelio ir cilindrinės dalies skersmuo – 9 mm, kaklelio vidaus skersmuo – 7,7 mm. Ant tūtelės kaklelio yra trys taškiniai įgilinimai (žymeklio pėdsakai), o ant tūtelės dugnelio – žymuo „E-58, 1979“. Tūtelės kapsulė – šviesiai geltonos spalvos. Ant kapsulės matyti kriaušės pavidalo skiltuvo pėdsakas (įspauštas apvalus pėdsakas su liežuvieliu). Aplink skiltuvo pėdsaką yra trijų puslankių formos pėdsakai. Vidinė tūtelės dalis aprūkusi, skleidžia sudegusio parako kvapą. Nei rankų pirštų atspaudų, nei korozijos pėdsakų ant tūtelės nerasta. Išorinė kaklelio dalis aprūkusi.“

9) Lavono aprašo pavyzdys

„Lavonas guli ant nugaros. Rankos truputį sulenktos per alkūnes ir atmes-tos į šonus. Kairioji koja ištiesta, dešinioji sulenкта per kelį ir pasukta į dešinę.

Lavonas su drabužiais: kepurė su snapeliu iš pilkos medžiagos; šilta juodos spalvos striukė su užtrauktuku, kuris visiškai atsegtas, skvernai atmesti į šonus; švarkas tamsiai pilkas, languotas, iš pusiau sintetinės medžiagos, atsagstytas, sagos sveikos; marškiniai flaneliniai, languoti, antroji ir ketvirtoji marškinių sagos atsegtos, pirmosios sagos nėra, toje vietoje, kur ji buvo prisiūta, matyti nutraukti siūlai, ant kairiojo skverno prie užsegimo 1 cm atstumu nuo pirmosios kilpos yra audinio defektas – išstampyti kraštai; apatiniai marškinėliai medvilniniai, šviesiai mėlynos spalvos, padėvėti, iš jų priekio per centrą, žemiau kaklo iškirptės yra tiesus plyšimas, kurio ilgis – 12 cm, 16 cm atstumu nuo viršutinio krašto per centrą yra ovalios formos defektas nelygiais kraštais, kurio matmenys – 2 ir 2,5 cm. Aplink jį audinys permirkęs krauju (dėmės matmenys 11 ir 12 cm). Nuo šios vietos į dešinę ir šiek tiek žemyn driekiasi kraujo srovėlės žymė. Kelnės tamsiai pilkos spalvos, medvilninės, be diržo,

užsegtos, ant dešinės klešinės priekinio paviršiaus 7 ir 5 cm plote matyti biri pilkos spalvos medžiaga. Batai baltos ir juodos spalvų, odiniai, guminiu padu. Padų ir kulnų paviršius švarus, puskojinės margos, medvilninės.

Lavonas vyriškos lyties, maždaug 25–30 metų, atletiško kūno sudėjimo. Ant kūno užpakalinio paviršiaus yra balsvai violetinės spalvos lavondėmių, kurios išnyksta per dvi sekundes po paspaudimo. Lavonas nesustingęs. Kūne tiesiai po kairiuoju speneliu yra apvali žaizda nelygiais kraštais, kurios skersmuo – 2 cm. Oda aplink žaizdą maždaug 4 cm skersmens tolygiai padengta pilkai juodos spalvos medžiaga. Nuo žaizdos žemyn nutekėjęs kraujas.“

3.1. Eismo įvykio vietos apžiūros specifika

Atvykę į eismo įvykio vietą policijos pareigūnai, prieš atlikdami eismo įvykio apžiūrą, privalo:

- užtikrinti eismo dalyvių, taip pat ir savo, saugumą;
- organizuoti eismo įvykio vietos apsaugą;
- nustatyti transporto priemonių vairuotojus (eismo įvykio dalyvius) ir kitus asmenis, galbūt susijusius su tiriamuoju eismo įvykiu;
- imtis priemonių, kad eismo įvykyje dalyvavusios transporto priemonės liktų savo vietose, nebūtų naikinami ar klastojami jų palikti pėdsakai. Plačiau apie tai – Lietuvos policijos generalinio komisaro 2011 m. liepos 19 d. įsakyme Nr. 5-V-673 „Dėl policijos patrulių veiklos instrukcijos patvirtinimo“ (*Žin.*, 2011-07-23, Nr. 96-4537).

Eismo įvykio metu nuo transporto priemonės atitrūkusias ir po važiuojamąją dalį išsibarsčiusias detales reikia tinkamai užfiksuoti (nufotografuoti arba nufilmuoti, pažymėti eismo įvykio vietos apžiūros plane), nurodyti tikslias jų buvimo ar radimo vietas, pašalinti iš važiuojamosios kelio dalies, jeigu dėl jų tapo neįmanomas kitų transporto priemonių eismas, ir tinkamai supakuoti. Jei būtina, reikia reguliuoti transporto priemonių eismą ir informuoti policijos įstaigos, kurios veiklos teritorijoje įvyko eismo įvykis, budėtoją apie atliekamus veiksmus ir pasikeitusias aplinkybes.

Kelių eismo įvykio vietos apžiūros protokole (jo forma patvirtinta Lietuvos Respublikos generalinio prokuroro 2014 m. gruodžio 29 d. įsakymu Nr. I-288) turi būti užfiksuoti šie duomenys:

- eismo įvykio vieta (gatvė, kelias ar pan., arba koordinatės pagal globalinę padėties nustatymo sistemą (GPS) atsižvelgiant į konkrečią situaciją, pavyzdžiui, eismo įvykio vieta mieste arba miško kelyje;
- eismo įvykio laikas;

- eismo įvykio pobūdis (transporto priemonių susidūrimas, apsiver-
timas, užvažiavimas ant pėsčiojo ir pan.);
- oro sąlygos (oro temperatūra ir kt.);
- kelio ženklai, horizontalusis ir vertikalusis kelio ženklinimas, jo
būklė;
- jeigu eismo įvykis įvyko tamsiuoju paros metu, – kuo ir kaip buvo
apšviestas kelio ruožas;
- kelio ir kelio elementų matomumas, kliūties matomumas;
- kelio ruožo, kuriame įvyko eismo įvykis, ypatybės: važiuojamo-
sios dalies, kelkraščių plotis, eismo juostų skaičius ir plotis; kelio
posūkis (posūkio spindulys ir ilgis); kelio nuolydis (jo laipsnis);
- eismo reguliavimo priemonės, pavyzdžiui, šviesoforas; atstumai
nuo eismo reguliavimo priemonės iki sankryžose kertamų gatvių
važiuojamųjų dalių;
- jeigu eismo įvykis įvyko žiemos metu, koks kelią dengiančio snie-
go ir (arba) ledo dangos sluoksnis, išvažinėtos važiuojamosios da-
lies plotis;
- važiuojamosios kelio dalies, kelkraščių danga (asfaltbetonis, žvy-
ras ir kt.), jos būklė (sausas, šlapia, apledėjusi ir pan.), defektai;
- eismo reguliavimo priemonės (kelio ženklai, ženklinimo linijos,
šviesoforai ir kt.);
- aplinkos objektai (namas, medis, tvora ir pan.), ypač jeigu jie ga-
lėjo riboti matomumą;
- transporto priemonių padėtis kelio elementų ir viena kitos at-
žvilgiu.

Pagrindinis visų atliekamų matavimų tikslas – kad vėliau iš sudaryto plano būtų galima atkurti visų pažymėtų objektų tarpusavio padėtį. Tam tikslinga taikyti stačiakampę koordinacių sistemą, kuri nusako objekto padėtį dvimatėje erdvėje (plane). Ji pagrįsta atstumu nuo dviejų tarpusavyje statmenų tiesių. Transporto priemonės padėties matavimą reikia atlikti nuo transporto priemonės dešinės arba kairės pusės priekinės ir užpakalinės padangų protektorių dalies, kuri liečiasi su kelio danga, krašto (vidurio) iki kelio važiuojamosios dalies krašto, kad būtų galima fiksuoti transporto priemonės padėtį kelio pločio atžvilgiu. Kurią transporto priemonės pusę matuoti, pasirenkama pagal transporto priemonės sugadinimo, t. y. mechaninio pažeidimo, pobūdį. Kitas matavimas kelio ilgio atžvilgiu atliekamas nuo vieno iš minėtųjų taškų iki pasirinkto stacionaraus

atskaitos taško (orientyro), pavyzdžiui, elektros energijos perdavimo linijos stulpo, namo ir pan.

Jeigu eismo įvykis įvyko netoli sankryžos, reikia matuoti iki vieno ir kito (kertančiojo) kelio važiuojamųjų dalių krašto. Tiesiajame kelio ruože matuojamas atstumas iki kelio važiuojamosios dalies krašto ir išilgai iki kelio elementų (kelio ženklų, numeravimo stulpelio, kitos vietos, kurią prireikus būtų lengva rasti) ar kito pasirinkto objekto.

Eismo įvykiui atsitikus vietinės reikšmės žvyruotame, gruntiniame, miško kelyje ir pan., reikia matuoti nuo transporto priemonės dešinės arba kairės pusės priekinės ir užpakalinės padangų protektoriaus išorinio krašto arba vidurio dalies, kuri liečiasi su kelio danga, iki kelio važiuojamosios dalies krašto (matomos nuvažinėtos dalies). Esant galimybei, šalia eismo įvykio vietos reikia ieškoti objekto, galinčio būti atskaitos tašku (orientyru). Jeigu tokio nėra – svarbu fiksuoti pėdsakus, šukes, kitus su įvykiu susijusius objektus prie vieno pasirinkto taško, pavyzdžiui, galinio rato padangos protektoriaus dalies, kuri liečiasi su kelio danga. Matuojant atstumus naudojami šie matavimo įrankiai ir prietaisai: ruletės, tieslės, juostos arba lazeriniai matuokliai. Duomenys apie konkrečios transporto priemonės matmenis gaunami iš duomenų bazių (pavyzdžiui, gamintojo).

Antai Lietuvos Aukščiausiojo Teismo Baudžiamųjų bylų skyriaus nutartyje baudžiamojoje byloje nurodyta:

„<...> apeliacinės instancijos teismo nagrinėjimo metu specialistas V. P. iš tiesų patvirtino, jog po pirminės įvykio vietos apžiūros buvo neiškus atskaitos taškas, nuo kurio buvo atliekami matavimai, nes juo buvo pasirinktas šalutinis keliukas, esantis kairėje pusėje nuo kelio, kuriame įvykio eismo įvykis. Šis keliukas buvo kreivas, su dideliais apvalinimais, todėl kilo neiškumų. Būtent į šią aplinkybę atkreipiamas dėmesys kasaciniame skunde, teigiant, kad dėl to kyla abejonų, ar tinkamai nustatytas papildomos apžiūros atskaitos taškas ir ar sutampa per abi apžiūras nustatytų daiktų išsidėstymas. Specialistas V. P. teisme paaiškino ir paneigė tokias abejones, nurodydamas, kad, kilus neiškumų dėl atskaitos taško pirminės apžiūros plane, atliekant papildomą eismo įvykio vietos apžiūrą buvo išsikviestas pareigūnas (kuris atliko pirminę įvykio vietos apžiūrą ir fiksavo įvykio vietoje likusius pėdsakus), kad nurodytą konkrečią vietą kaip atskaitos tašką. Kaip paaiškino specialistas, tokiu būdu buvo „atsekta“ įvykio vieta. Taip pat specialistas paaiškino apie galimas skaičiavimo paklaidas, kurios galėjo atsirasti pasirenkant atskaitos tašką bei fiksuojant tik tai, kas aiškiai buvo matyti, tačiau patvirtino, kad jos neturi lemiamos reikšmės duotos išvados rezultatams.“⁷⁸;

⁷⁸ Lietuvos Aukščiausiojo Teismo 2009 m. gegužės 8 d. nutartis baudžiamojoje byloje Nr. 2K-237/2009.

- daiktai ir pėdsakai, likę įvykio vietoje; transporto priemonių ir nukentėjusiojo padėtis įvykio vietoje;
- eismo įvykio padarinių objektai (įbrėžimai, stabdymo, slydimo pėdsakai, šukės, detalės ir pan.)⁷⁹.

Svarbu atliekant ir fiksuojant minėtuosius tyrimo veiksmus vartoti tokius pačius terminus, kurie vartojami kelių eismo taisyklėse ir jų prielaidose. Tinkamų sąvokų vartojimas padeda išvengti įvairaus pobūdžio nesusipratimų.

Eismo įvykio vietos apžiūrą dažniausiai rekomenduojama atlikti **ekscetriniu būdu**, t. y. tiriant nuo centro (susidūrimo vietos) link pakraščio. Vis dėlto veiksmingesnis yra **mišriosios** apžiūros būdas, kai iš pradžių koncentrinio būdu apžiūrima teritorija maždaug 10–20 m spinduliu aplink įvykio vietos centrą, t. y. nuo pakraščių į vidurį, paskui atidžiai apžiūrimas įvykio vietos centras, jame esančios transporto priemonės, tada frontiniu būdu apžiūrimi kelio ruožai, kuriais judėjo transporto priemonės iki susidūrimo, ir kelio ruožas, kuriuo iš įvykio vietos nuvažiavo įtariamasis. Kartais ieškant tam tikrų pėdsakų reikia apžiūrėti kelis šimtus metrų (ar dar daugiau) kelio. Pradinis apžiūros taškas nustatomas atsižvelgiant į situaciją kelyje⁸⁰. Atliekant eismo įvykio vietos apžiūrą, būtina apžiūrėti ne tik pačią eismo įvykio vietą – dažniausiai važiuojamąją kelio dalį ir joje esančius objektus, bet ir šalia esančias teritorijas (griovius ir kt.), kur įvykus eismo įvykiui galėjo nukristi tyrimui reikšmingi objektai.

Eismo įvykio vietos apžiūros planas – tai grafinis eismo įvykio vietos atvaizdas, kitaip tariant, eismo įvykio vietos apžiūros protokolo priedas. Plane objektų padėtis turi būti nurodyta matmenimis taip, kad vėliau būtų galima konkrečiai nustatyti objektų padėtį kelio elementų ir vienas kito atžvilgiu. Todėl labai svarbu tinkamai užfiksuoti visus pėdsakus: išlikusių automobilio padangų žymių pradžią ir pabaigą kelio išilginių ir skersinių matmenų atžvilgiu, taip pat visas jų pėdsako krypties pasikeitimo vietas. Būtina nurodyti pėdsakų pobūdį (stabdymas, slydimas) ir juos nufotografuoti arba nufilmuoti. Be to, reikia užfiksuoti susidūrimo pėdsakus: nubyrėjusį purvą, stiklų šukes, kelio dangos įbrėžimus, slydimo žymių krypties ir pobūdžio pasikeitimo vietas. Baudžiamojo proceso įstatymo požiūriu netoleruotina praktika, kad eismo įvykio apžiūros protokole atskiri objektai ir aplinkybės nėra išsamiai aprašomi, tik pateikiama

⁷⁹ Lietuvos teismo ekspertizės centras. Eismo įvykių ekspertizės metodinės rekomendacijos [interaktyvus, žiūrėta 2016-11-09]. Prieiga per internetą: <<http://www.ltec.lt/eismo-ivykiu-metodines>>.

⁸⁰ KURAPKA, E., et al. Kriminalistikos technikos pagrindai. Vilnius: Eugrimas, 1998, p. 284.

nuoroda į schemą ar planą, kurie yra neatsiejamas protokolo priedas, bet atskirai įrodomosios galios neturi.

Rengiama schema ar planas turi būti orientuoti į kokį nors nejudantį įvykio vietoje esantį objektą (atskaitos tašką), tiksliai užfiksuojama transporto priemonių, lavonų ir kitų tyrimui reikšmingų objektų padėtis kelio ribų atžvilgiu, nurodyta eismo kryptis ir pan.

Fotografuojant eismo įvykio vietą pirmiausia užfiksuojamas bendrasis eismo įvykio vietos vaizdas, tada – konkretesni dalykai. Apgadintos transporto priemonės turi būti tam tikru atstumu fotografuojamos ir filmuojamos iš visų pusių. Objektų fotografavimo atstumas turi būti toks, kad būtų galima aiškiai matyti esmines jų ypatybes po įvykio, nustatyti tikslią jų buvimo vietą ir padėti kitų tyrimui reikšmingų objektų atžvilgiu, t. y. būtina laikytis pagrindinių kriminalistinio fotografavimo ir filmavimo taisyklių.

Eismo įvykyje dalyvavusios transporto priemonės apžiūros protokole turi būti fiksuojami šie duomenys:

- transporto priemonės (priemonių) rūšis, tipas, modelis, valstybinis numeris, padėtis (atstumas metrais) kelio važiuojamosios dalies dešiniojo krašto (pagal transporto priemonės judėjimo kryptį) ir kokio nors nejudamojo objekto (elektros stulpo, kilometrų stulpelio ir pan.) atžvilgiu;
- transporto priemonės (priemonių) valdymo prietaisų padėtis (užvedimo raktelio, vairo užrakto, pavarų perjungimo svirtelės, vairo rato ir pan.), posūkio, gabaritinių šviesų, žibintų įjungimo (išjungimo) fiksavimas;
- transporto priemonės (priemonių) išoriniai ir vidiniai (kėbulo, salono) pažeidimai, padangų modelis ir matmenys, padangų pažeidimai (ar yra reikiamas oro slėgis);
- eismo įvykio pėdsakai ant transporto priemonės (priemonių) (įlinkiai, brėžiai, įplėšos, lūžiai, pašalinių kūnų atspaudai ir pan.), jų pobūdis, forma ir matmenys (ilgis, plotis, gylis), atstumas nuo žemės ir transporto priemonės priekio;
- transporto priemonės (priemonių) padangų žymės, pėdsakai, jų pobūdis, forma, matmenys (pėdsakų ir vėžių), riedėjimo krypties požymiai, pėdsakų išsidėstymas kelio važiuojamosios dalies krašto ir transporto priemonės atžvilgiu⁸¹.

⁸¹ Autotechninė, teismo transporto trasologinė ir kompleksinė teismo medicininė-autotechninė ekspertizė (skyrimas ir medžiagos ruošimas). Metodinės rekomendacijos. Vilnius: Lietuvos teismo ekspertizės institutas, 2000.

Atliekant eismo įvykyje dalyvavusios transporto priemonės apžiūrą, protokole būtina fiksuoti ir transporto priemonės techninės būklės duomenis, t. y. apie ratų ir padangų, vairo mechanizmo, stabdžių sistemos, išorinių apšvietimo prietaisų, galinio vaizdo veidrodėlių, stiklų būklę. Vėliau, ikiteisminio tyrimo metu, gali paaiškėti, kad eismo įvykis kilo dėl techninio transporto priemonės gedimo, kurio nenumatė ir negalėjo numatyti nei vairuotojas, nei už transporto priemonės techninę priežiūrą atsakingi asmenys⁸².

Antai Lietuvos Aukščiausiojo Teismo nutartyje baudžiamojoje byloje nurodyta:

„Teismai, nagrinėdami autoavarijų bylas, turi ypatingą dėmesį atkreipti vertindami specialistų išvadas ir autotechninių ekspertizių aktus, kuriuose pateikiamos išvados apie įvykio aplinkybes ir įvykio mechanizmą. Specialistų išvados ir ekspertizės aktai gali būti byloje pripažinti įrodymais, kai jų išvados yra nuoseklus tyrimo rezultatas ir gauti duomenys atitinka įstatymo reikalavimus bei yra pagrįsti išsamiau bylos aplinkybių išnagrinėjimu. Autoįvykio mechanizmo nustatymas yra ypač svarbus šioje byloje, nes kelių eismo taisyklės pažeidė ir kaltinamasis, ir žuvusysis, todėl autoįvykį nulėmė keletas sąlygų. Nustatant, kuri sąlyga yra pagrindinė, svarbią reikšmę turi specialisto autotechniko kompetencija.

Pirmosios instancijos teismas, priimdamas šioje byloje, vadovavosi 2004 m. lapkričio XX d. specialisto išvada Nr. XXX ir autoįvykio sąlyga laikė didelį leistino greičio viršijimą, A. B. nesilaikymą saugumo priemonių, kai iškilo grėsmė eismo saugumui, bei A. B. vairuojamo automobilio techninius gedimus. Apeliacinės instancijos teismas priėjo priešingą išvadą ir laikė, jog autoįvykiui neturėjo įtakos automobilio greitis bei stabdžių sistemos gedimas, o autoįvykio pagrindinė sąlyga buvo dviratininko manevras skersai kelio prieš priartėjusį automobilį. Tokią išvadą apeliacinės instancijos teismas padarė remdamasis specialisto apklausos duomenimis teismo posėdžio metu.

Kasacinės instancijos teisėjų kolegija, išnagrinėjusi specialisto išvadą Nr. XXX bei specialisto apklausos duomenis nagrinėjęnt bylą pirmosios bei apeliacinės instancijos teisme, nustatė prieštaravimus. 2005 m. kovo 23 d. apklausiamas teismo posėdyje specialistas V. P. nurodė: „Žinoma, leistinu greičiu važiuojant, automobilis stabdytų anksčiau. Dviratininkas turėtų spėti išvažiuoti per kelią“ (b. l. 129). „Vairuotojo parodymai visiškai neatitinka schemas. Jei tikėtume schema, peršasi mintis, jog vairuotojas kalba netiesą. Automobilio stabdymas prasidėjo kairėje kelio pusėje“ (b. l. 131). Apklauiamas 2005 m. birželio 6 d. apeliacinės instancijos teismo posėdyje V. P. nurodė: „Atlikdamas

⁸² ANCELIS, P., *et al.* Tyrimo veiksmai baudžiamajame procese. Vadovėlis. Vilnius: Mykolo Romerio universitetas, 2011, p. 274–276.

tyrimą neturėjau tikslių duomenų. Dabar liudytoja nurodo, kad dviratininkas vinguriavo. Dviratininkas važiavo įstrižai. Vairuotojas, važiuodamas tvarkingu automobiliu, negalėjo sustabdyti laiku, jei dviratininkas važiavo tiesiai, o po to metėsi per kelią. Aš negalėjau teismo posėdyje pasakyti, kad jei A. B. būtų važiuavęs 90 km/h greičiu, jis nebūtų privažiavęs to kelio ruožo, kuriame dviratininkas kirto kelią ir autoįvykis nebūtų įvykęs“ (b. l. 174). Kaip matyti iš cituotų specialisto apklausos duomenų, jis pateikia prieštaringas išvadas dėl vairuotojo galimybės išvengti autoįvykio, jei jis būtų važiuavęs leistinu greičiu. Be to, remdamasis liudytojos V. B. parodymais, specialistas be papildomo tyrimo keičia 2004 m. lapkričio 12 d. akto išvadas. Kai kuriuose paaiškinimuose specialistas peržengia kompetencijos ribas, kalbėdamas apie priežastinį ryšį ir pagrindinę sąlygą autoįvykiui kilti (b. l. 41, 131).

Remdamasi išdėstytais argumentais, kasacinės instancijos teisėjų kolegija konstatuoja, kad apeliacinės instancijos teismas neišsamiai išnagrinėjo bylos aplinkybes ir netinkamai įvertino įrodymus. Tai sukliudė apeliacinės instancijos teismui išsamiai išnagrinėti bylą ir priimti teisingą sprendimą. Kasacinio skundo prašymas palikti galioti pirmosios instancijos teismo nuosprendį be pakeitimų negali būti tenkinamas, nes pirmosios instancijos teisme taip pat nebuvo išsamiai išnagrinėtos įvykio aplinkybės, įvertinti įrodymai.

Iš naujo nagrinėdama bylą, apeliacinės instancijos teisėjų kolegija procesinėmis priemonėmis turi pašalinti nurodytus prieštaravimus, įvertinti ne tik vairuotojo ir dviratininko veiksmus iškart prieš įvykį, bet ir tikėtinus eismo dalyvių sprendimus, jų veiksmus bei galimus padarinius, jei automobilis būtų važiuavęs leistinu greičiu. Teismas privalo specialisto išvadą vertinti kaip duomenis, reikalingus bylai teisingai išspręsti, o ne remtis specialisto vertinimais sprendžiant kaltės klausimą.⁸³

Eismo įvykio vietos apžiūros protokolas ir eismo įvykio planas yra pagrindiniai eismo įvykių specialisto (eksperto) tyrimo objektai, jų parengimo kokybė lemia galimybę atlikti išsamų ekspertinį tyrimą ir atsakyti į pateiktus klausimus. Taip pat gali būti atliekama eismo įvykyje dalyvavusių transporto priemonių, lavonų apžiūra.

Toliau aptariami Lietuvos teismo ekspertizės centro ekspertės L. Lazarenko pateikti eismo įvykio vietoje paliktų pėdsakų fiksavimo ir eismo įvykio vietos schemų pavyzdžiai.

⁸³ Lietuvos Aukščiausiojo Teismo 2005 m. gruodžio 13 d. nutartis baudžiamojoje byloje Nr. 2K-650.

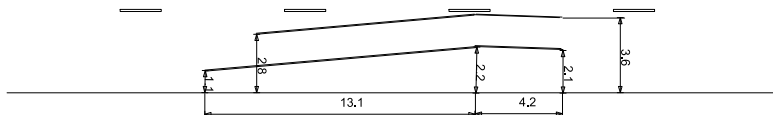

1 pav. Linijiniai pėdsakai

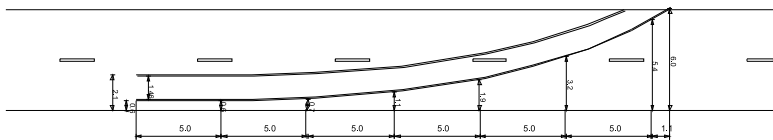

2 pav. Neliniiniai pėdsakai

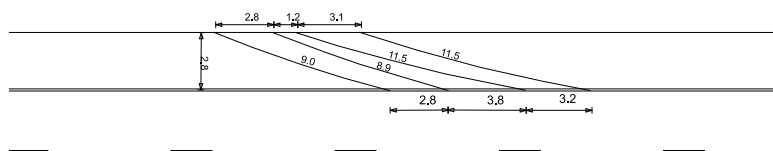

3 pav. Šoninio slydimo pėdsakai

Tikslią automobilio padėtį galima atkurti plane teisingai užfiksavus jo padėtį važiuojamosios kelio dalies elementų atžvilgiu, geriausia – pagal mastelį. Jei automobilio padėtis fiksuota nejudamųjų objektų (pastato, kelio ženklų ir pan.) atžvilgiu, būtina nurodyti atstumą nuo to objektų iki važiuojamosios kelio dalies elementų. Plane atstumas turėtų būti nurodytas lygiagrečiai kelio išilginei ašiai nuo priekinio ar galinio automobilio tilto iki nejudamojo objekto, taip pat du atstumai statmenai šiai ašiai – nuo priekinio ir užpakalinio ratų iki važiuojamosios dalies krašto. Objektų padėtį sankryžoje reikia fiksuoti iki važiuojamosios dalies pratęsimo linijos, o ne iki kampo užapvalinimo (žr. 4 pav.). Be to, tam, kad būtų galima atkurti automobilio judėjimo trajektoriją sankryžoje darant posūkį, būtini važiuojamųjų dalių susikirtimo kampo užapvalinimo spindulio duomenys, dėl to plane reikia nurodyti posūkio spindulį arba užapvalinimo kraštų projekciją į važiuojamųjų dalių pratęsimo linijas (žr. 4 (b) pav.).

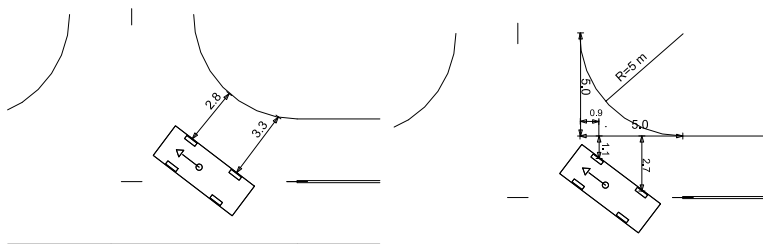

4 (a) pav. Neteisingai

4 (b) pav. Teisingai

Tais atvejis, kai važiuojamosios kelio dalies kraštai iki sankryžos ir už jos yra ne vienoje linijoje (žr. 5 pav.), taip pat jei kelias sankryžoje prisijungia ne stačiu kampu (žr. 6 pav.), būtini papildomi matmenys.

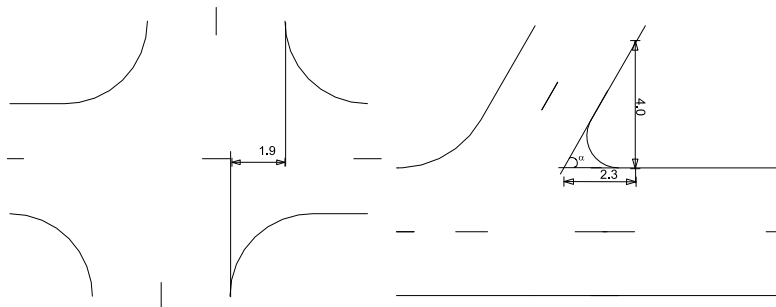

5 pav.

6 pav.

Eismo įvykio vietoje tikslinga fotografuoti naudojantis masteline liniuote. Fotografuoti ant kelio esančius pėdsakus reikėtų iš kuo aukščiau, kad vaizdas būtų mažiau iškreiptas. Fotografuojant automobilio pažeidimus po eismo įvykio, be bendrojo sugadinto automobilio vaizdo, atsižvelgiant į pažeidimų vietą būtinos nuotraukos, padarytos tiesiai iš priekio (arba galo), statmenai iš vieno ir (arba) kito šono (žr. 7, 8 pav.).

3.1. Eismo įvykio vietos apžiūros specifiška



7 pav.

Pažeidimų fotografavimas

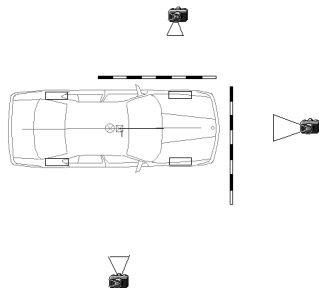

8 pav.

Automobilio fotografavimo kryptys

Eismo įvykio vietos schemų pavyzdžiai

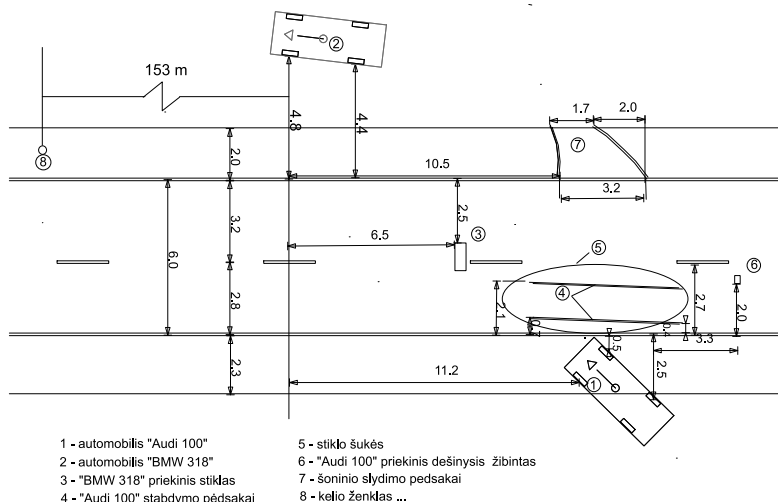

9 pav. Automobilių susidūrimo tiesiame kelio ruože vieta

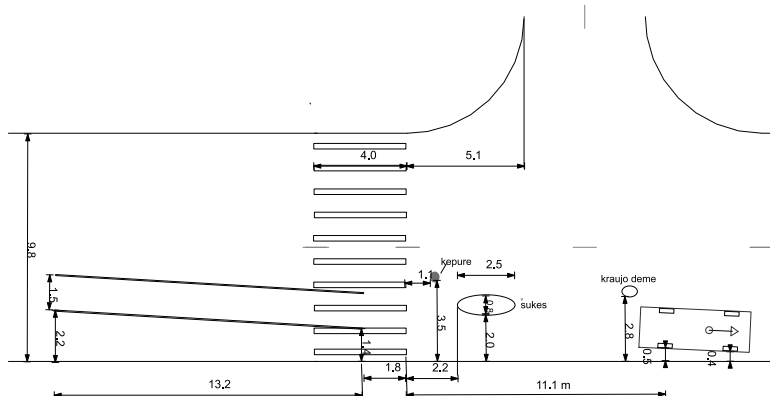

10 pav. Pėsčiojo partrenkimo vieta

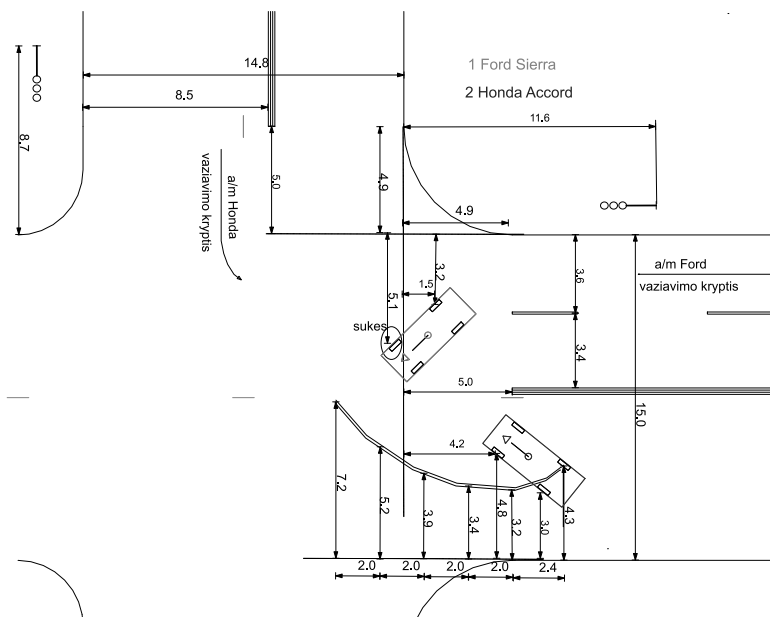

11 pav. Automobilių susidūrimas šviesoforų reguliuojamoje sankryžoje

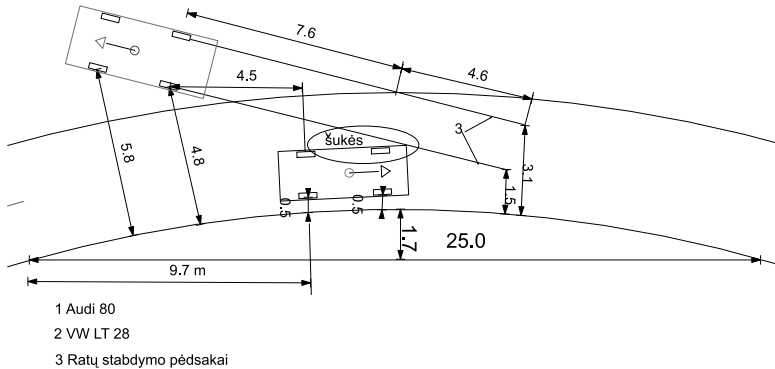

12 pav. Eismo įvykis kelio posūkyje

3.2. Apžiūrų, atliekamų tiriant nusikaltimus elektroninių duomenų ir informacinių sistemų saugumui, ypatumai

Aiškinantis nusikaltimus elektroninių duomenų ir informacinių sistemų saugumui, **prieš pradėdant apžiūrą**, kratą ar atliekant ikiteisminį tyrimą patariama laikytis šių bendrųjų rekomendacijų:

- Išsamiai susipažinti su ikiteisminio tyrimo ir (arba) kriminalinės žvalgybos tyrimo medžiaga.
- Susipažinti su konkrečiu kibernetinėje erdvėje padaryto nusikaltimo požymiais, aprašytais baudžiamajame įstatyme.
- Susipažinti su nusikaltimus kibernetinėje erdvėje darančių asmenų vartojamu žargonu ir technine informacinių technologijų srities kalba.
- Nuspręsti, koks tyrimo veiksmas ar veiksmai yra tinkamiausi konkrečiomis aplinkybėmis.
- Ar pasirinktas tyrimo veiksmas leis pasiekti geriausią rezultatą mažiausiomis sąnaudomis ir mažiausiai kišantis į asmens privatumą?
- Ar yra teisinis ir faktinis pagrindas konkrečiam veiksmui atlikti?
- Kokie galimi teisiniai informacijos (ar asmens duomenų) apsaugai įstatymu suteiktų garantijų atliekant tyrimo veiksmą ribojimai (nacionalinis imunitetas, advokato ir kliento paslaptį sudaranti informacija ir pan.)?

- Ko reikės ieškoti (kokių objektų – elektroninės įrangos ar elektroninių duomenų) ir ką paimti? Elektroninė įranga (toliau – el. įranga) gali būti įgyta nusikalstamu būdu, pavyzdžiui, atgabenta kontrabanda. Šiuo atveju tyrimo veiksmo tikslas bus rasti ir paimti el. įrangą (materialinę dalį), o elektroniniai duomenys (toliau – el. duomenys) bus ne tokie svarbūs. Jeigu tiriamo kibernetinėje erdvėje padaryto nusikaltimo svarbiausias objektas yra el. duomenys, esantys el. įrangoje, tai turi būti nurodoma procesiniame sprendime dėl tyrimo veiksmo taikymo tikslo (pavyzdžiui, rasti ir paimti duomenis, kad ir kokia forma (materialiāja, elektroninė) jie egzistuoja). Taigi svarbiausi bus el. duomenys. Kam bus teikiama pirmenybė atliekant tyrimo veiksmus: ar tik el. įrangos techninei daliai, ar visai el. įrangai (techninei ir programinei), ar tik el. įrangos programinei daliai? Apgalvoti, kokios priemonės ir medžiagos galės būti taikomos ieškant, fiksuojant, paimant materialiuosius pėdsakus.
- Surinkti informaciją apie el. įrangą (operacines sistemas ir jų versijas, taikomąsias programas, pavyzdžiui, duomenų šifravimo, ir pan.).
- Kokia tyrimo grupės sudėtis (kviestini specialistai) bus reikalinga konkrečiam veiksmui atlikti? Specialistai ikiteisminio tyrimo pareigūnui, prokurorui, kriminalinės žvalgybos subjekto pareigūnui padės perprasti el. įrangos ir ryšio priemonių ypatybes. Koks specialistas reikalingas, nustatoma atsižvelgiant į kibernetinio nusikaltimo padarymo būdą ir pan. Rekomenduojama, kad atliekant tyrimo veiksmą dalyvautų šie specialistai: operacinių sistemų ir taikomųjų programų programuotojas; elektronikos specialistas, išmanantis apie elektroninę įrangą; ryšių priemonių specialistas; elektroninių ryšių tinklų administravimo specialistas; kriminalistas technikas įprastiems pėdsakams (pavyzdžiui, pirštų antspaudams ant klaviatūros, pelės, klavišų, jungiklių ir kt.) rasti, fiksuoti ir paimti.
- Informacijos apie fizinį ar fizinius asmenis, kuriems bus taikomi tyrimo veiksmai, rinkimas ir gautos informacijos tyrimas siekiant nustatyti kiekvieno asmens vaidmenį rengiant, darant ir (arba) slepiant nusikaltimą, jų informacinių technologijų srities žinias.
- Nustatyti juridinio ar fizinio asmens informacinių technologijų skyriaus darbuotojus, elektroninio ryšio tinklų administratorių.

3.2. *Apžiūrų, atliekamų tiriant nusikaltimus elektroninių duomenų ir informacinių sistemų saugumui, ypatumai*

- Ar gauti visi būtini procesiniai sprendimai (ikiteisminio tyrimo pareigūno, prokuroro nutarimai; ikiteisminio tyrimo teisėjo nutartis), būtini veiksmui atlikti.
- Informacijos rinkimas apie patalpas (planai, patekimas ir išėjimas iš patalpų bei žemės valdų ir pan.), kuriose bus atliekami tyrimo veiksmai. Jeigu būtina, turi būti gauti elektros ir elektroninių ryšių tinklų instaliacijos planai iš: 1) asmens, atsakingo už patalpų priešgaisrinę saugą ir (arba) darbų saugą (ūkio vienetė), informacines sistemas; 2) valstybės įmonės Registrų centro (Nekilnojamojo turto kadastras ir registras); 3) Valstybinės teritorijų planavimo ir statybos inspekcijos prie Aplinkos apsaugos ministerijos; 4) Valstybinės energetikos inspekcijos prie Energetikos ministerijos (elektros instaliacijos planai); 5) projektavimo paslaugas teikiančių ūkio subjektų (elektros linijų ir instaliacijos planai; pastatų elektros tinklų schemas ir planai; elektroninių ryšių instaliavimo planai) ir kt. Pagal Statybos techninį reglamentą (toliau – STR), įsakmiai nereikalaujama parengti elektros tinklų lauko ir vidaus projektų. Tai paliekama statomo objekto savininko nuožiūrai. Tokius projektus dažniausiai parengia elektros instaliavimo darbus atliekantys ūkio subjektai. STR tik nurodoma, kaip turi būti atlikti elektros instaliavimo darbai.
- Nustatyti asmens, prieš kurį bus taikomi tyrimo veiksmai, interneto paslaugų teikėją (Lietuvos Respublikos ryšių reguliavimo tarnybos tinklalapyje galima rasti duomenis apie visus interneto paslaugų teikėjus Lietuvos Respublikos teritorijoje).
- Gauti informaciją apie serverio vietą patalpoje ar patalpose.
- Surinkti informaciją apie vietos tinklą ir jo architektūrą ar konfigūraciją (žvaigždinis, magistralinis, žiedinis). Tai svarbu planuojant tyrimo veiksmą, kai ryšio kanalais sujungti vartotojai yra ne vienoje patalpoje.
- Kokios priemonės ir medžiagos reikalingos norint rasti, fiksuoti, paimti, gabenti ir pakuoti materialiuosius pėdsakus?
- Kokių ir kokia tvarka bus ieškoma nusikaltimo darymo pėdsakų (virtualiųjų, materialinių)?
- Kokia fotografavimo, vaizdo ir garso fiksavimo technika bus reikalinga, kaip ji turės būti parengta dirbti (patikrintos baterijos, informacijos laikmenų ir atmintinių būklė ir pan.)?

- Parengti pakavimo priemonės ir medžiagas, žymėjimo įrankius (dėžės, maišus, klijavimo juosta, pakavimo plėvelė, etiketes ir jų laikiklius, atitinkamo storio polipropileno virvę (špagatą), vynioti skirtą aliuminio foliją, žymeklius ir pan.), pakuotes, apsaugančias el. įrangą nuo galimo el. duomenų praradimo (pavyzdžiui, Faradėjaus krepšį (angl. *Faraday bag*, žr. <http://www.faradaybag.com>).
- Ar būtina pasitelkti papildomas teisėtvarkos institucijų pajėgas tyrimo veiksmo atlikimo vietai apsaugoti?
- Kokios techninės priemonės reikalingos veiksmo atlikimo vietai apsaugoti?
- Kokios apsaugos sistemos naudojamos patalpoje, kurioje planuojama atlikti tyrimo veiksmą (privati saugos tarnyba, įėjimo kontrolės ir vaizdo stebėjimo sistemos ir pan.)?
- Kokios ryšio priemonės naudojamos patalpoje (mobilusis, laidinisis, radijo ryšys ar kt.)?
- Kokia el. įranga bus reikalinga atliekant tyrimo veiksmą? (Rekomenduojama el. įrangos paleidimo ir kitą programinę įrangą instaliuoti į atskirą USB atmintuką).
- Kokios talpos ir rūšies atmintinės ar informacijos laikmenos bus reikalingos?
- Kokie apšvietimo ir elektros energijos tiekimo prietaisai ir priemonės bus reikalingi?
- Bendrosios rekomendacijos, kurių turėtų būti laikomasi **atliekant tyrimo veiksmus** (dažniausiai kratas, apžiūras):
- kontroliuoti tyrimo veiksmo atlikimo vietą – leisti į ją patekti tik tyrimo grupės nariams, o pašalinius asmenis pašalinti arba apriboti jų judėjimą;
- pradėdamas tyrimo veiksmą ikiteisminio tyrimo pareigūnas, prokuroras ar operatyvinės veiklos subjekto pareigūnas turi aiškiai ir suprantamai informuoti patalpoje esančius asmenis apie laikiną draudimą liesti, judinti ar kitaip bandyti paveikti el. įrangos įvairius įrenginius, informacijos laikmenas, atmintines, bendrauti bet kokiomis ryšio priemonėmis;
- užtikrinti nepertraukiamą elektros energijos tiekimą ir imtis priemonių, kad niekas nebandytų atjungti elektros energijos tiekimo į patalpas, kurioje yra el. įranga;

3.2. *Apžiūrų, atliekamų tiriant nusikaltimus elektroninių duomenų ir informacinių sistemų saugumui, ypatumai*

- imtis priemonių apsaugoti el. įrangą ir ryšių tinklus nuo neleistino jungimosi per atstumą;
- nufotografuoti ar kitaip užfiksuoti el. įrangos jungčių padėtį prieduose, kad vėliau būtų galima atkurti iki veiksmo vykdymo pradžios buvusią padėtį;
- nufotografuoti ar kitaip užfiksuoti, kokios piktogramos ir kiti paveikslėliai yra el. įrangos monitoriaus darbalaukyje pradėdant tyrimo veiksmą;
- nustatyti, ar el. įranga įjungta į tinklą (intranetą ir (arba) internetą);
- rasti kabelį, jungiantį su interneto paslaugos teikėju (dažniausiai tai būna kitos spalvos nei kiti, pavyzdžiui, geltonas kabelis, ateinantis nuo įvado ar komutatoriaus ir prijungtas prie modemo-maršruto parinktuvo);
- nustatyti interneto prieigos tašką, tinklo įrangos (modemo, maršruto parinktuvo, komutatoriaus) ir serverio vietas patalpoje (patalpoje) <...>;
- neišjungti tinklo įrangos, kol nebus baigtas tyrimo veiksmas;
- paklausti tinklo administratorių, informacinių technologijų skyriaus darbuotojų ir kitų asmenų, dalyvaujančių atliekant veiksmą, apie el. įrangos nustatymo parametrus, aktyvinimo kodus, slaptažodžius, visai tai fiksuoti įstatymo nustatyta tvarka;
- materialiesiems nusikaltimo pėdsakams rasti, fiksuoti ir paimti taikyti metodus, priemones ir medžiagas, kurie nepakenktų el. duomenų turinio vientisumui. Pavyzdžiui, nenaudoti aliuminio miltelių ir magnetinių šepetėlių norint rasti ir užfiksuoti rankų pirštų atspaudus;
- nelaikyti informacijos laikmenų (optinių diskų – CD, DVD) saulės atokaitoje;
- neatlikti jokių veiksmų su el. įranga, jeigu neturima žinių apie jos funkcionavimo ypatumus;
- įsitikinti, koks yra el. įrangos darbo režimas: darbo, budėjimo (angl. *stand by*), miego ar išjungta. El. įrangos darbo, budėjimo ir miego režimų požymiai: švytinčios indikacinės lemputės įrangos korpuse ir klaviatūroje, garsas, šiltas sisteminis blokas (korpusas). Kai kurie nešiojamųjų kompiuterių modeliai įsijungia arba atsijungia automatiškai atveriant arba nuleidžiant monitoriaus (vaizduoklio) dangtį;

- judinti kompiuterio įvesties įrenginius tik įsitikinus, kad nebus pakenkta el. duomenims;
- leisti spausdintuvui, kopijavimo aparatui, skaitytuvui baigti vykdyti užduotis;
- atkreipti dėmesį į laiko zonas. Laiko zonos nusakomos pagal santykį su pasaulio koordinuotuoju laiku (žymimu UTC). Dar naudojamos ir Grinvičo laiku (žymimas GMT). Daugiau informacijos apie laiko juostas žr.: <http://www.worldtimezone.com>;
- atkreipti dėmesį į el. įrangos laiko ir datos rodmenis atliekant veiksmą. El. duomenų skirtingais formatais (pavyzdžiui, *Word*) sukūrimo, pakeitimų darymo ir pan. laikas ir data priklauso nuo el. įrangos (pavyzdžiui, nešiojamojo kompiuterio) laiko ir datos nustatymų; - įsitikinti, ar išjungiant el. įrangą iš elektros energijos tiekimo šaltinio atlikti visi įmanomi saugos veiksmai, ar nekils grėsmė prarasti el. duomenis ar pakenkti jų turinio vientisumui. Atkreiptinas dėmesys, kad tam tikrai el. įrangai elektros energija tiekama iš kompiuterio;
- atkreipti dėmesį į el. įrangos maitinimo šaltinių (baterijų) įkrovimo lygį (galimos informaciją pateikiančios įrangos darbo paklaidos);
- laikytis el. įrangos (kompiuterių) išjungimo tvarkos: pirmiausia išjungti el. įrangą (angl. *shut down*) ir tik tada ištraukti maitinimo kabelį iš el. įrangos. Jeigu el. įranga nešiojamoji, pirmiausia reikia atjungti nešiojamųjų kompiuterių bateriją, tada – maitinimo kabelį. Tai daroma siekiant neprarasti jų turinio vientisumo, kai el. įranga prijungta prie nuolatinio maitinimo šaltinio;
- prieš atjungiant kabelius fiksuoti jungčių tarp el. įrangos vienetų ar jų komponentų tvarką, leisti atvėsti nuo maitinimo šaltinio atjungtai el. įrangai;
- atkreipti dėmesį į ant el. įrangos korpuso (pavyzdžiui, ant stalinio kompiuterio monitoriaus (vaizduoklio) priklijuotus lapelius, šalia esančius įvairius užrašus, kuriuose gali būti jungimosi prie prieigų slaptažodžiai, aktyvinimo kodai ir pan.);
- apžiūrėti patalpą ar patalpas, įskaitant šiukšliadėžes, popieriaus naikinimo įrangą, siekiant rasti tyrimui reikšmingų duomenų;
- apžiūrėti el. įrangos, atmintinių, informacijos laikmenų pakuotes;
- atkreipti dėmesį į el. įrangos išsidėstymą, pavyzdžiui, kompiuterio pelės vietą prie el. įrangos (kairėje ar dešinėje pusėje). Tai leidžia

daryti tikėtiną išvadą, ar el. įrangą naudojantis asmuo kairiarankis, ar dešiniarankis;

- tam tikrais atvejais paimti el. įrangos sujungimo kabelius, įskaitant jungimo į elektros tinklą adapterius, vartotojo instrukcijas ir pan.;
- nuotoliniu būdu valdomą el. įrangą perkelti į specialią pakuotę – Faradėjaus krepšį (angl. *Faraday bag*), o jo nesant – suvynioti į buitinę aliuminio foliją, apsaugančią nuo neleistinų bandymų prisijungti nuotoliniu būdu.⁸⁴

Plačiau apie tyrimo veiksmų atlikimo specifiką tiriant kibernetinėje erdvėje padarytus nusikaltimus kalbama vadovėlyje „Atskirų nusikalstamų veikų tyrimas“⁸⁵.

4. GPS, 3D technologijų, GIS taikymas atliekant apžiūrą

Naujausios technologijos atliekant atskirus tyrimo, šiuo atveju – apžiūros, veiksmus taikomos tada, kai būtinas tikslumas. Daugelyje mokslo ir ūkio sričių matavimai, objekto vietos nustatymai atliekami globalinės padėties nustatymo sistemos (toliau – GPS) prietaisais. Šiais prietaisais matuojama greitai ir tiksliai, juos galima taikyti atliekant vietovės, namo, namų valdos, įvykio vietos apžiūras. Pasaulyje yra keletas palydovinės navigacijos sistemų, pavyzdžiui, *Galileo*, *Navstar*, *Glonass* ir kt. GPS (angl. *Global Positioning System*) – tai pasaulinė padėties nustatymo sistema, apimanti dvidešimt keturis Žemės palydovus, kurie nuolat, visą parą transliuoja radijo signalus perduodami tikslus palydovo vietos ir laiko duomenis, ir GPS imtuvo turėtojas gali nustatyti savo padėtį bet kurioje Žemės vietoje. GPS vienu metu naudoja mažiausiai trijų palydovų signalus, o GPS imtuvas tuo pat metu apskaičiuoja atstumą tarp GPS imtuvo turėtojo (vartotojo) ir kiekvieno palydovo, taip pat tikslią vietą, kurioje vartotojas yra. GPS sistema teikia dvejopas navigacijos ir pozicionavimo paslaugas: standartinio pozicionavimo paslaugą SPS (angl. *Standard Positioning Service*) ir tikslaus pozicionavimo sistemą PPS (angl. *Precise Positioning Service*).

GPS nustatomų objektų buvimo koordinatijų tikslumą lemia daugelis veiksnių, kuriuos sąlygiškai galima skirstyti į techninius ir gamtinius, pavyzdžiui, palydovų koordinatijų perdavimo tikslumas, GPS imtuvo ir

⁸⁴ ANCELIS, P.; BUČIONAS, G.; ŠALČIUS, M.; ŠLEPETYS, R. Atskirų nusikalstamų veikų tyrimas. Vilnius: VĮ Registrų centras, 2016, p. 131–134.

⁸⁵ *Ibid.*

palydovų tarpusavio išsidėstymas, oro sąlygos, elektromagnetinių virpesių plitimo bei GPS imtuvo ir programinės įrangos ypatumai. GPS palydovų transliuojamos aukšto dažnio bangos keliaudamos nuo palydovo iki imtuvo yra veikiamos atmosferos ir kitų pasitaikančių kliūčių, pavyzdžiui, aukštos įtampos elektros perdavimo oro linijų, kurios gali pakenkti matavimo tikslumui⁸⁶.

GPS imtuvą galima naudoti bet kuriuo paros metu ir bet kokiomis oro sąlygomis, išskyrus audrą su perkūnija. Pagrindinė sąlyga GPS imtuvu atlikti matavimus – **turi būti atviras dangaus skliautas**. Miške ar ten, kur daug aukštų medžių ar labai arti vienas kito stovinčių aukštų pastatų, minėtosios kliūtys gali gana stipriai paveikti matavimo tikslumą. Taigi atliekant apžiūrą, kurios metu naudojamas GPS imtuvas, būtina atsižvelgti į nurodytuosius veiksnius, darančius įtaką matavimų tikslumui, ir vadovautis minėtąja pagrindine taisykle. Objekto padėties nustatymo naudojant kilnojamąjį ir (arba) bazinį GPS imtuvą procedūroms būdingi tam tikri ypatumai. Tiksliau išmatuoti galima naudojantis mažiausiai dviem GPS imtuvais, matuojant ilgiau nei tik kelias minutes, taikant *Real Time Kinematic* (RTK) technologiją. Įvairiais GPS imtuvais gautus duomenis apdoroti ir pakeisti priimtinu naudoti formatu geriausia taikant RINEX formatą.

Nerekomenduojama objekto vietos nustatinėti išmaniajame telefone įdiegta programine įranga (angl. *geolocation*). Tokių matavimų rezultatai ne tokie tikslūs, kaip GPS imtuvu ar keliais imtuvais atlikti matavimai.

Užsienio šalyse (pavyzdžiui, Jungtinėje Karalystėje) atliekant eismo įvykio vietos apžiūrą jau naudojami trimačiai skeneriai, kuriais, palyginti su įprasta apžiūros procedūra, per labai trumpą laikotarpį ir labai tiksliai užfiksuojama tiriamojo įvykio vieta, tyrimui reikšmingų objektų tarpusavio išsidėstymas.

Geografinė informacinė sistema (GIS) – informacinė sistema, skirta dirbti su erdvine ir aprašomąja informacija, skaitmeniniams, erdvėje koordinuotiems duomenims kaupti, saugoti, vaizduoti, redaguoti, sujungti ir analizuoti. GIS taip pat sėkmingai taikoma užsienio šalyse tiriant nusikalstamas veikas, atkuriant įvykio vietą⁸⁷. Rengiant planus galima pasinaudoti tinklalapyje *www.maps.lt* esančia informacija. Kita naudinga

⁸⁶ SKEIVALAS, J. Elektroniniai geodeziniai prietaisai. Mokomoji knyga. Vilnius: Technika, 2004.

⁸⁷ AGOSTO, E.; AJMAR, A., *et al.* Crime Scene Reconstruction Using a Fully Geomatic Approach. *Sensors*. 2008, 8: 6280–6302.

priemonė – interneto žemėlapių platforma *Arcgis Online*. Tinklalapyje *www.arcgis.com* yra dvi paskyros – viešoji (angl. *public account*) ir skirta organizacijoms (angl. *Subscription for organization*). Pastaroji teikia daugiau galimybių kurti žemėlapius, atlikti geografinę duomenų analizę ir pan.

5. Parodymų patikrinimo veiksmai ir jų fiksavimas

Parodymų patikrinimas – ikiteisminio tyrimo veiksmai, kuriuos atliekant tikrinami apklausų metu surinkti duomenys. Šie proceso veiksmai nėra privalomi, dėl jų reikalingumo, atsižvelgdami į apklausų metu surinktus duomenis, sprendžia ikiteisminį tyrimą atliekantys pareigūnai, prokuroras.

Baudžiamajame procese skiriamos trys parodymų patikrinimo veiks-
mų rūšys:

- parodymų patikrinimas vietoje,
- parodymas atpažinti,
- eksperimentas.

5.1. Parodymų patikrinimas vietoje

Šio proceso veiksmo atlikimo tvarka ir paskirtis reglamentuojama BPK 196 straipsnyje. Ikiteisminio tyrimo pareigūnas ar prokuroras, siekdami patikrinti arba patikslinti proceso dalyvio (liudytojo, įtariamojo, nukentėjusiojo) parodymus, gali atvykti su asmeniu, kurio parodymai tikrinami ar tikslinami, į pastarojo nurodytą vietą ir palyginti duomenis su vietos aplinkybėmis.

Parodymai vietoje paprastai patikrinami šiais atvejais:

- siekiant konkrečiai nustatyti vietą, kurioje buvo padaryta nusikalstama veika, kur jai buvo rengtasi, kur paslėpti nusikalstamos veikos padarymo įrankiai, priemonės, galbūt – lavonas, taip pat daiktai, turintys reikšmės bylai tirti, kokių maršrutu vykta į vietą ir iš jos;
- siekiant nustatyti nusikalstamos veikos padarymo mechanizmą, jeigu pagal kitus byloje esančius duomenis negalima tiksliai ir išsamiai to padaryti;
- tikrinant ir pildant kai kurias žinias apie objektą, apie kurį proceso dalyvis jau yra davęs parodymus apklausos metu;
- siekiant patikrinti kelių asmenų parodymus apie tuos pačius objektus ar vietas ir nustatyti, ar jų duoti parodymai dera tarpusavyje ir atitinka objektyvias aplinkybes.

Rengiamasis parodymus patikrinti vietoje ir šio veiksmo taktikos ypatumai

Planuojant parodymus tikrinti įvykio vietoje, būtina tiksliai apibrėžti konkretų tikslą ir išanalizuoti ikiteisminio tyrimo bylą. Svarbu numatyti, kokius asmenų parodymų elementus ir koku būdu reikia tikrinti. Ikiteisminio tyrimo praktikoje dažnai tikrinami įtariamojo parodymai, todėl išsiaiškinama, ar asmuo sutinka dalyvauti tikrinant parodymus vietoje. Jei įtariamasis nesutinka, šis tyrimo veiksmas neatliekamas. Be to, kartais turi būti kviečiami dalyvauti tam tikri specialistai ir kiti dalyviai (pavyzdžiui, jei įtariamasis suimtas – jo apsaugą užtikrinantys pareigūnai). Taip pat turi būti parengiamos kriminalistikos technikos priemonės, reikalinga transporto priemonė. Vykstant į parodymų tikrinimo vietą, verta turėti jos planą, kad būtų galima geriau orientuotis vietovėje.

Rengiantis parodymus patikrinti vietoje būtina:

- nustatyti parodymų tikrinimo vietoje tikslus;
- esant būtinumui, atlikti papildomą asmens apklausą;
- išsiaiškinti, ar įtariamasis sutinka dalyvauti tikrinant parodymus vietoje;
- nustatyti parodymų tikrinimo vietoje laiką;
- iš anksto išstudijuoti parodymų patikrinimo vietą ir sudaryti parodymų tikrinimo vietoje atlikimo planą;
- parengti reikalingas kriminalistikos technikos ir transporto priemones;
- nustatyti šio proceso veiksmo dalyvius.

Parodymų patikrinimo vietoje **tiksmai**:

- patikrinti ir patikslinti anksčiau nustatytus faktus;
- rasti naujų objektų;
- nustatyti ir pašalinti proceso dalyvių (pavyzdžiui, liudytojo) parodymų prieštaravimus;
- nustatyti priežastis ir sąlygas, nulėmusias nusikalstamos veiklos padarymą.

Parodymų patikrinimo vietoje **uždaviniai**:

- rasti nusikalstamos veikos padarymo vietą, kai kitu būdu to padaryti nepavyksta;
- nustatyti, koku maršrutu vykta į nusikalstamos veikos padarymo vietą ir iš jos pasišalinta;
- rasti objektus, apie kuriuos apklausiamasis kalbėjo duodamas parodymus;

- nustatyti įtariamuosius, nukentėjusiuosius ir liudytojus, apie kuriuos dar nėra žinoma ikiteisminio tyrimo įstaigai, prokuratūrai;
- nustatyti tikrąsias tiriamo įvykio aplinkybes, jei jos nepakito iki šio proceso veiksmo pradžios;
- nustatyti, ar apklausiamas asmuo žinojo apie aplinkybes, sudarančias nusikalstamos veikos tyrimo dalyką.

Parodymų patikrinimo vietoje **tvarka**: procese dalyvaujantiems asmenims paaiškinama, kaip ir kokie veiksmai bus atliekami, kokia parodymus duodančio asmens procesinė padėtis, proceso dalyvių teisė būti atliekant visus veiksmus ir dėl jų daryti pareiškimus. Šie veiksmai fotografuojami, daromi garso ir (arba) vaizdo įrašai, pėdsakų modeliai, apžiūrinami ir paimami daiktai, turintys reikšmės bylai tirti ir nagrinėti, braižomi planai ar schemos, proceso veiksmo eiga ir rezultatai fiksuojami protokole. Svarbu, kad atliekant šį proceso veiksmą asmuo, kurio parodymai tikrinami, pats savarankiškai nurodytą įvykio vietą, maršrutą, nusikalstamos veikos dalyvių vietas ir jų veiksmus, nepažeistų, nesunaikintų vietoje esančių pėdsakų.

Parodymų patikrinimo vietoje **taktiniai būdai ir rekomendacijos**. Pagrindiniai taktiniai būdai – asmens savarankiškumas ir iniciatyvumas vykstant į parodymų tikrinimo vietą ir demonstruojant veiksmus. Atliekant šį proceso veiksmą galima užduoti papildomų klausimų, bet draudžiama užduoti atsakymą menančius klausimus. Nusikalstamos veikos padarymo įrankiai ir priemonės pakeičiami jų maketais, o su žmonėmis atliktiems veiksmams demonstruoti dažnai naudojami manekėnai. Atliekami veiksmai turėtų būti nepavojingi šio proceso veiksmo dalyviams ir aplinkiniams, nežeminti nei jų, nei apklausiamojo, kurio parodymai tikrinami, orumo. Parodymų tikrinimo vietoje rasti daiktai ir dokumentai, galintys turėti reikšmės tiriant nusikalstamą veiką, atitinkama tvarka užfiksuojami ir paimami.

Parodymų patikrinimo vietoje **fiksavimo tvarka**. BPK 196 straipsnyje numatyta, kad parodymų tikrinimo vietoje turi būti laikomasi bendrųjų liudytojo ir įtariamojo apklausos taisyklių. Visais atvejais parodymų tikrinimas vietoje fiksuojamas surašant protokolą. Protokolo turinys, atsižvelgiant į proceso veiksmo specifiką, turi atitikti bendruosius liudytojo ir įtariamojo apklausos protokolo reikalavimus t. y., be BPK 179 straipsnyje numatytų duomenų, fiksuojama visa tikrinimo eiga, rezultatai, užduoti klausimai ir gauti atsakymai, surasti daiktai, dokumentai, nusikalstamos veikos pėdsakai ir kt.

**Kauno apskrities vyriausiojo policijos komisariato
kriminalinės policijos
Organizuoto nusikalstamumo tyrimo valdyba (ONTV)**

**PARODYMŲ PATIKRINIMO VIETOJE
PROTOKOLAS**

Data	2016 m. spalio 12 d.
Surašymo vieta	Kaunas
Veiksmas pradėtas	9 val. 10 min.
Veiksmas baigtas	11 val. 20 min.
Ikiteisminio tyrimo Nr.	XXX

Parodymų patikrinimą vietoje atlieka	Kauno apskrities ONTV 4 skyriaus vyriausioji tyrėja S. M. (pareigos, vardas, pavardė)
Asmuo, kurio parodymai tikrinami	liudytojo G. B., gim. 1977-XX-01, parodymai dėl įvykio aplinkybių (procesinė padėtis, vardas, pavardė, gimimo metai)
Dalyvauja	Kauno apskrities ONTV 2-ojo skyriaus vyriausiasis tyrėjas A. A. ir liudytojas G. B., gim. 1977-XX-01 (proceso dalyvio ar kito asmens vardas, pavardė, gimimo metai)
Dalyvauja vertėjas	Nedalyvauja (vardas, pavardė, vertimo kalba)
Techninių priemonių naudojimas (pagal BPK 179 str.)	Vaizdo kamera SONY su skaitmenine laikmena (naudotos, nenaudotos, pavadinimas, naudojimo sąlygos ir tvarka)
Parodymų patikrinimo atlikimo sąlygos	+16° C, natūrali dienos šviesa, giedra (pastabos apie apšvietimą, oro sąlygas ir kt.)
Tikrinamos ar tikslinamos aplinkybės	Liudytojo G. B. parodymai dėl įvykio dieną (2016-XX-02) jo lengvojo automobilio BMW 320 stovėjimo vietos automobilių stovėjimo aikštelėje, Kaune, Radvilėnų pl., įvykio dieną (2016-XX-02), tikslinamos kitos jam žinomos įvykio aplinkybės.

Parodymų patikrinimas vietoje atliktas vadovaujantis BPK 179 ir 196 straipsniai
Parodymų patikrinimo vietoje atlikimo eiga
<p>Liudytojas G. B. paaiškino, kad reikia vykti prie Kauno technologijos universiteto (toliau – KTU) stadiono, esančio Kaune, Radvilėnų pl.; čia jis parodys įvykio dieną (2006-XX-20) savo lengvojo automobilio BMW 320 stovėjimo vietą automobilių stovėjimo aikštelėje, patikslins kitas jam žinomas įvykio aplinkybes.</p> <p>Vaizdo įrašas sustabdomas 9 val. 14 min., vykstama į liudytojo G. B. nurodytą įvykio vietą, esančią prie KTU stadiono. Iš Kauno apskrities ONTV patalpų, esančių Kaune, Vytauto pr. XX, išvykstama tarnybiniu automobiliu „VW Golf“, važiuojama Parodos gatve, Vydūno alėja, Radvilėnų plentų, A. Baranausko ir B. Sruogos gatvėmis. Atvykus į liudytojo nurodytą aikštelę, tarnybinis automobilis sustabdomas.</p> <p>Vaizdo įrašas atnaujinamas 9 val. 30 min.</p> <p>Liudytojas G. B. paaiškino, kad atvyko prie KTU stadiono, kuriame 2016-10-02 buvo nužudytas T. B. Užfiksuojamas aplinkos vaizdas. Liudytojas G. B. parodė vietą ties viduriniu medžiu kairėje pastato (vieno iš KTU fakultetų) pusėje, kurioje jis prieš įvykį pastatė lengvąjį automobilį priekiu į pastatą. G. B. patikslino, kad G. Ž. lengvasis automobilis stovėjo greta arba už vieno automobilio nuo stadiono pusės. G. B. parodė vietą automobilių stovėjimo aikštelės pakraštyje (žvelgiant nuo stadiono ir pastato pusės), kur stovėjo G. J. lengvasis automobilis „VW Golf“, nurodė, kur išlipęs iš automobilio jis pasisveikino su kitais asmenimis, taip pat vietą, kurioje jie visi stovėjo ratu ir kalbėjosi (5,4 metro atstumu nuo metalinio stulpo iš stadiono pusės ir 11 metrų atstumu nuo pastato kampo iš stadiono pusės). G. B. patikslino, kad nuo Radvilėnų pl. pusės atėjo T. B. Jis buvo vienas; pasisveikino ir pradėjo konfliktuoti. Tada G. B. pamatė, kad jis išsitraukė ginklą ir su G. J. pradėjo eiti į automobilių stovėjimo aikštelės kairįjį kraštą (stovint veidu į stadioną). G. B. patikslino, kad jie grumdami ejo link krūmų, maždaug link geltonos linijos ant asfalto dangos, o ties geltona linija, maždaug 3,2 metro atstumu nuo aikštelės kairiojo krašto (stovint veidu į stadioną), pasigirdo šūviai. Toje vietoje G. J. suklupo, o T. B. į G. J. galėjo šauti maždaug nuo aikštelės krašto, esančio ties geltona linija. G. B. paaiškino, kad tuo metu pats buvo ties aikštelės kraštu, maždaug 7 metrų atstumu nuo tos vietos, kur kraštas užsibaigia nuo stadiono pusės, o T. B. tuo metu buvo ties kraštu prie geltonos linijos, galbūt ant vejos. Iš tos vietos T. B. šovė į A. B. ir šis suklupo 9,2 metro atstumu nuo aikštelės krašto iš stadiono pusės. G. B. paaiškino, kad suklupusį A. B. nutempė už paskutiniojo lengvojo automobilio (nuo stadiono pusės), kuris galėjo stovėti 6 metrų atstumu nuo aikštelės pakraščio (nuo stadiono pusės). G. B. paaiškino, kad už šio automobilio slėpėsi jis, A. B., G. J., G. Ž. ir T. G.</p>

G. B. parodė, kad T. G. už paskutiniojo automobilio slėpėsi maždaug 3 metrų atstumu nuo aikštelės krašto, o už jo netoli pastato buvo dar kažkas. Tuo G. B. parodė, kad T. G. už paskutiniojo automobilio slėpėsi maždaug 3 metrų atstumu nuo aikštelės krašto, o už jo netoli pastato buvo dar kažkas. Tuo metu T. B. buvo aikštelėje maždaug 7,5 metro atstumu nuo jos kairiojo krašto (stovint veidu į stadioną), ties įduba asfalte, ir eidamas link paskutiniojo lengvojo automobilio šaudė jų kryptimi, o T. G. iš anksčiau parodytos vietos 2–4 kartus šovė į T. B., tada šis pargriuvo. G. B. paaiškino, kad pargriuvus T. B. nuvedė A. B. į savo automobilį ir išvažiavo tuo pačiu keliu kaip ir atvykęs. Vaizdo įrašas sustabdomas 9 val. 47 min., vykstama į Kauno apskrities ONTV patalpas susipažinti su vaizdo įrašu ir parodymų patikrinimo eigą bei rezultatus užfiksuoti parodymų patikrinimo vietoje protokole.

11 val. 15 min. vaizdo įrašas atnaujinamas ir liudytojo G. B. klausama, ar jis susipažino su parodymų patikrinimo vietoje protokolu, ar peržiūrėjo vaizdo įrašą, ar surašytas protokolas atitinka vaizdo įrašą, taip pat ar turi kokių nors pastabų ar papildymų.

Paimti objektai: nebuvo

Eil. Nr.	Objektas	Individualieji požymiai, kiekis, svoris, numeris	Supakuota antspauduota, pakuotės numeris

Dalyvusių asmenų pareiškimai: pareiškimų negauta

Protokolo priedai: vaizdo įrašas skaitmeninėje informacijos laikmenoje _____ (planai,
schemos, nuotraukos, negatyvai, skaitmeninės informacijos laikmenos, garso, vaizdo įrašai ir kt.)

Protokolas perskaitytas, surašytas teisingai.

Asmuo, kurio parodymai buvo tikrinami ar tikslinami	G. B. (parašas, vardas, pavardė)
Dalyvavo	A. A. (parašas, vardas, pavardė)
Vertėjas	(parašas, vardas, pavardė)
Veiksmą atliko	Vyriausioji tyrėja S. M. (pareigos, parašas, vardas, pavardė)

Pavyzdžiui, Lietuvos Aukščiausiojo Teismo Baudžiamųjų bylų skyriaus nutartyje baudžiamojoje byloje nurodyta:

„<...> teismai pripažino, jog atliekant nuteistųjų V. Ž. ir V. K. parodymų patikrinimo vietoje veiksmus jokių esminių pažeidimų nebuvo padaryta. Skunde ginčijamų procesinių veiksmų patikimumas buvo patikrintas kaip liudytojus apklausus tyrėjus A. S. bei M. G., kurie paneigė nuteistųjų nurodytus faktus dėl jų teisių pažeidimų ir duomenų klastojimo. Gynybos pateiktas Kauno apskrities VPK raštas pagrįstai įvertintas kaip dokumentas, patvirtinantis, kad iš tiesų V. Ž. ir E. K. parodymų patikrinimo vietoje protokoluose nurodytas laikas yra netikslus, nes protokoluose nurodytu laiku nuteistieji nebuvo išvežti iš areštinės. Tačiau, atsižvelgę į tai, kad parodymų patikrinimas vietoje neabejotinai buvo atliktas – tą patvirtina prie šių veiksmų protokolų kaip priedai pridėtos nuotraukos, teismai padarė teisingą išvadą, kad nustatyti datos ir laiko netikslumai negali būti vertinami kaip esminiai trūkumai, lemiantys šių procesinių veiksmų neteisėtumą, jų neatitiktį BPK 196 straipsnio reikalavimams.“⁸⁸

5.2. Parodymas atpažinti

Parodymas atpažinti – tai toks ikiteisminio tyrimo veiksmas, kurio metu ikiteisminio tyrimo pareigūnas, prokuroras pateikia nukentėjusiajam, liudytojui, įtariamajam atpažintinus objektus, šie lygina juos su anksčiau matytais ir nustato, ar tai tie patys objektai, ar ne.

Paprastai šis ikiteisminio tyrimo veiksmas atliekamas pririnkus patikrinti apklausto asmens parodymus dėl tam tikro asmens, daikto, dokumento ar kitokio materialaus objekto. Tai sudėtingas ikiteisminio tyrimo veiksmas, todėl jo atlikimo tvarka gana smulkiai ir aiškiai reglamentuojama BPK 191–195 straipsniuose. Ši tvarka negali būti pažeista, nes priešingu atveju būtų prarandami reikšmingi bylos duomenys, kuriuos įtvirtinti kitais proceso veiksmais neįmanoma. Parodymo atpažinti pagrindas – tam tikras psichologinis procesas, kurio esmė ta, kad atpažįstantis asmuo mintyse lygina praeityje matytus vaizdinius su jam pateikiamu atpažinti objektu, jam parodomu kartu su kitais objektais. Atliekant tokį lyginimą (gretinimą), daroma išvada dėl praeityje matyto vaizdinio (objekto) ir pateiktojo objekto panašumo ar skirtumo.

Kriminalistikos mokslas skiria kelias parodymo atpažinti rūšis. Gali būti skiriamas **atpažinimas pagal objektus**:

⁸⁸ Lietuvos Aukščiausiojo Teismo 2012 m. gruodžio 4 d. nutartis baudžiamojoje byloje Nr. 2K-595/2012.

- asmenų;
- daiktų, dokumentų;
- gyvūnų;
- lavonų ir jų dalių;
- patalpų ir vietovių;
- transporto priemonių;
- kitų objektų.

arba ***pagal atlikimo būdą:***

- regos;
- klausos;
- uoslės;
- skonio;
- lietimo.

Pradedant šį proceso veiksmą, atpažįstantis asmuo pirmiausia išsamiai apklausiamas apie aplinkybes, kuriomis jis matė ar kitaip įsidėmėjo atpažintą asmenį, daiktą ar kitokį objektą, taip pat apie žymes ir ypatybes, pagal kurias jis gali atpažinti tą asmenį, daiktą ar kitokį objektą. Apklausos metu svarbu išsiaiškinti, ar atpažįstantis asmuo gerai prisimena asmenį, daiktą, objektą, kurį reikės atpažinti, kokiomis sąlygomis jį stebėjo, ar nebuvo jo matęs anksčiau, pavyzdžiui, prieš įvykį; kokius būdingesnius požymius ar ypatybes pastebėjo, ar gali atpažinti objektą; ar atpažįstančio asmens rega, klausa, fizinė ir psichikos būklė normali, ar gali būti dar kuo nors patvirtinti jo parodymai apie atpažintino asmens, daikto, objekto požymius. Jeigu apklausos metu asmuo pareiškia, kad nepamena asmens, daikto ar kito materialaus objekto, kurį pareigūnas ketina pateikti atpažinti, atlikti šį ikiteisminio tyrimo veiksmą nėra prasmės. Taip pat netikslinga rengti parodymą atpažinti, kai asmuo nurodo tokius duomenis bei akivaizdžius ir neabejotinus individualiuosius požymius, kurie gali būti nustatyti ir apžiūros, ir patikrinimo metu (pavyzdžiui, asmeniui pateikus dokumentą, patvirtinantį individualius daikto požymius, kaip antai pagaminimo datą, numerį, jo nuotrauką ir pan.). Nereikia rodyti atpažinti asmens, kurį atpažįstantis asmuo pažinojo anksčiau, žino jo pavardę, vardą, pravardę, anketinius duomenis ir pan.

Antai Lietuvos apeliacinio teismo nutartyje baudžiamojoje byloje nurodyta:

„<...> nors liudytojui D. S. ir nebuvo parodytas nei J. B., nei E. Š. atpažinti BPK 191 str., 192 str. nustatyta tvarka, į ką apeliuojama apeliaciniame skunde,

tačiau manyti, kad šis liudytojas galėjo suklysti nurodydamas asmenį, sudavusį bokalą nukentėjusiajam A. S. į galvą, nėra jokio pagrindo. Nustatyta, kad liudytojas ne tik matė tarp nukentėjusiojo ir nuteistojo vykusį pirminį konfliktą, bet ir pats tiesiogiai dalyvavo po to, kai šis konfliktas virto muštynėmis. Šis liudytojas nuosekliai nurodė, kad būtent apeliantas ir buvo tas asmuo, kuris vykusią grumtynių metu sužalojo jo tėvą, suduodamas bokalą pastarajam į galvą. Šias aplinkybes jis tvirtino ir bylos tyrimo, ir teismo nagrinėjimo metu, todėl manyti, kad jis J. B. galėjo supainioti, neatpažinti ar iš viso sąžiningai klysti nurodydamas įvykio aplinkybes, nėra jokio pagrindo. Tuo pačiu kolegija pažymi, kad parodymo atpažinti procesinį veiksma netikslinga atlikti, jeigu nereikia specialiai nustatyti asmens, daikto ar objekto individualių požymių arba jie nustatyti kitais tyrimo veiksmais. Šiuo konkrečiu atveju J. B. asmenybė buvo nustatyta liudytojų, iš dalies nukentėjusiojo duotais parodymais, taip pat liudytojai V. M. atpažinus jį nuotraukoje, atliekant parodymų patikrinimą vietoje, kurio metu liudytojas D. S. patvirtino tas pačias aplinkybes, kurias nurodė ir jo apklausos metu. Taigi asmenį sužalojusio nukentėjusiojo liudytojui D. S. nereikėjo atpažinti ir toks procesinis veiksmas nebuvo reikalingas. Be to, liudytojas bylos nagrinėjimo pirmosios instancijos metu patvirtino, kad bokalą A. S. į galvos sritį smūgiavo būtent J. B. Taip pat atkreiptinas dėmesys, kad šis procesinis veiksmas, pagal BPK 191 str. 1 d. nuostatas, nėra imperatyvus. Taigi nuteistojo tvirtinimas, kad neatlikus parodymo atpažinti procesinio veiksmo buvo padarytas proceso pažeidimas, dėl ko negalima vienareikšmiškai spręsti, kad liudytojas D. S. pagrįstai galėjo nurodyti J. B. kaip asmenį, sudavusį bokalą A. S., nepagrįstas. Tai yra vienas iš daugelio ikiteisminio tyrimo procesinių veiksmų, tačiau įstatymai nenumato, kad toks procesinis veiksmas yra būtinas visose bylose ar su visais bylos proceso dalyviais. Šiuo atveju visos reikšmingos aplinkybės buvo nustatytos atliekant kitus procesinius veiksmus.⁸⁹

Parodymo atpažinti veiksma atlikti gali būti sudėtinga, jeigu iš esmės pasikeitė asmuo, daiktas ar kitas objektas. Pabrėžtina, kad atpažįstantysis asmuo apklausos metu ne visada gali nurodyti visus individualius atpažintino asmens, daikto, objekto požymius (pavyzdžiui, žmogaus veido bruožus ir pan.) arba tiksliai juos apibūdinti. Pasitaiko situacijų, kai asmuo, pamatęs asmenį, daiktą, objektą, prisimena ir nurodo tokius požymius, kurių nepaminėjo apklausoje. Tai psichologiškai pagrįstas procesas ir tokiomis atvejais atpažinimo pagrįstumu abejoti nereikia. Atpažinti turi būti pateikiami **ne mažiau nei trys asmenys, daiktai, objektai**, taip pat ir nuotraukos.

⁸⁹ Lietuvos apeliacinio teismo 2016 m. gegužės 9 d. nutartis baudžiamojoje byloje Nr. 1A-397-628/2016.

Lietuvos Aukščiausiojo Teismo Baudžiamųjų bylų skyriaus nutartyje baudžiamojoje byloje aiškina:

„<...> kasatorius pagrįstai nurodo, kad 2012 m. gruodžio 5 d. A. V. parodymas atpažinti jį nukentėjusiajam R. B. atliktas nesilaikant visų BPK 192 straipsnio 1 dalies reikalavimų, nes A. V., gimęs 1991 metais, R. B. buvo parodytas su kitais dviem asmenimis, gimusiais 1982 ir 1988 metais, taigi žymiai vyresniais asmenimis. Tačiau šis pažeidimas nelaikytinas esminiu BPK pažeidimu, nes tuo nebuvu suvaržytos įstatymų garantuotos įtariamojo teisės, taip pat tai nesukliudė teismui išsamiai ir nešališkai išnagrinėti bylą bei priimti teisingą sprendimą. Iš byloje esančios atpažinimo nuotraukos (T. 1, b. l. 50) negalima daryti išvados, kad A. V. išvaizda (ūgis, veido bruožai) dėl amžiaus skirtumo labai skirtųsi nuo kitų atpažinti parodytų asmenų. Pastabų dėl to, kad asmenys parinkti netinkamai, šio atpažinimo metu nepareiškė nei A. V., nei jo gynėjas. Be to, pirmosios instancijos teisme nuteistojo atpažinimo aplinkybės buvo teismo nagrinėjimo dalykas, nukentėjusysis R. B. patvirtino, kad A. V. yra būtent tas asmuo, kuris užpuolė jį ir jo draugus įvykio vietoje, nurodė aplinkybes, kodėl daro tokią išvadą.“⁹⁰

Į asmens parodymą atpažinti kviečiami į atpažintiną asmenį bent kiek panašūs statistai, atpažintinam asmeniui siūloma pasirinkti vietą tarp rodomųjų (atpažįstamųjų) asmenų. Jeigu atpažįstantysis yra liudytojas arba nukentėjusysis, jis išspėjamas dėl baudžiamosios atsakomybės pagal BK 235 straipsnį už sąmoningą melagingų parodymų davimą. Jeigu atpažįstantysis nurodo vieną iš asmenų arba daiktų (objektų), jam pasiūloma paaiškinti, pagal kokius požymius ar ypatumus jis atpažino tą asmenį ar daiktą (objektą) ir kokiomis aplinkybėmis jie buvo susitikę (jį pamatė). Parodymo atpažinti eiga ir rezultatai fiksuojami surašant protokolą, fotografuojant, darant vaizdo įrašą.

Pagal BPK 193 straipsnyje numatytą daiktų ir kitų objektų parodymo atpažinti tvarką, parodymui atpažinti pateiktas daiktas ar objektas rodomas kartu su kitais vienarūšiais daiktais. Kita vertus, unikalūs daiktus, meno vertybes ar retus ypatingus gyvūnus, **į kuriuos panašių negalima rasti**, šio straipsnio nuostatos leidžia parodyti atpažinti ir vienus. Nuostata, kad parodymą atpažinti objektų turi būti ne mažiau nei trys, netaikoma taip pat lavono atpažinimo atvejais. **Lavonas parodomas atpažinti vienas**, o prie jo ar jo drabužiuose rasti daiktai arba kiti objektai – bendrąja tvarka.

Asmenys, daiktai (objektai) gali būti teikiami atpažinti ir pagal kitus jutimo organais suvokiamus požymius. Asmenis, daiktus (objektus)

⁹⁰ Lietuvos Aukščiausiojo Teismo 2015 m. sausio 20 d. nutartis baudžiamojoje byloje Nr. 2K-144-489/2015.

galima atpažinti klausa (pavyzdžiui, aklas šuns savininkas gali atpažinti iš jo pavogtą šunį iš lojimo), ragaujant, uostant, liečiant. Jeigu atpažįstantysis įsidėmėjo asmenį pagal specifinius požymius (eiseną, laikyseną, stovėseną, sėdėseną judesius, gestikuliaciją) ar pagal kitus jutimo organais skiriamas ypatybes (tarimą, kalbėjimo manierą ir pan.), ikiteisminio tyrimo pareigūnas, prokuroras atpažinimo proceso veiksmo metu turi sudaryti visas tam būtinas sąlygas. Parodymo atpažinti metu draudžiami veiksmai, kurie žemintų atpažintųjų asmenų orumą. BPK numatytais atvejais gali dalyvauti vertėjas, specialistas ar kiti asmenys. Parodymo atpažinti eiga ir rezultatai fiksuojami pildant atitinkamą protokolą pagal BPK 179 straipsnį nuostatas (žr. Lietuvos Respublikos generalinio prokuroro įsakymu patvirtintas baudžiamojo proceso dokumentų formas).

Lietuvos Respublikos generalinio prokuroro įsakymais yra patvirtinti šių rūšių protokolai, sietini su ikiteisminio tyrimo veiksmu – parodymu atpažinti:

- 1) asmens parodymo atpažinti protokolai (BPK 192 str.);
- 2) lavono parodymo atpažinti protokolai (BPK 192 str.);
- 3) asmens parodymo atpažinti pagal jo nuotrauką protokolai (BPK 192 str.);
- 4) asmens parodymo atpažinti iš vaizdo įrašo protokolai (BPK 192 str.);
- 5) asmens parodymo atpažinti pagal kitus jutimo organais suvokiamus požymius protokolai (BPK 192 str.);
- 6) daiktų ir kitų objektų parodymo atpažinti protokolai (BPK 193 str.);
- 7) daiktų ir kitų objektų parodymo atpažinti pagal kitus jutimo organais suvokiamus požymius protokolai (BPK 193 str.);
- 8) asmens parodymo atpažinti iš nuotraukų ar vaizdo įrašų kartotekų protokolai (BPK 194 str.);
- 9) daiktų parodymo atpažinti iš daiktų (objektų) kolekcijos protokolai (BPK 194 str.).

Parodymas atpažinti iš kolekcijų ir kartotekų

Parodymo atpažinti iš kolekcijų ir kartotekų tikslas – nustatyti daiktą, kitą objektą arba nežinomą įtariamąjį – konkretų asmenį, kuris įtariamasis padaręs nusikalstamą veiką. Tokia specifinė parodymo atpažinti forma yra įtvirtinta BPK 194 straipsnyje. Šio proceso veiksmo atlikimo metu liudytojui, nukentėjusiajam parodomos asmenų nuotraukų, vaizdo įrašų kartotekos, daiktų ar kitokių objektų kolekcijos (rinkinio) siekiant

nustatyti nežinomą įtariamąjį, daiktą ar kitokį objektą. Šis ikiteisminio tyrimo veiksmas **neatliekamas su įtariamuoju**.

Liudytojui, nukentėjusiajam gali būti rodomos tam tikros kolekcijos:

- jeigu reikia atpažinti darant nusikalstamą veiką pagrobtą daiktą ar objektą (paveikslą ir pan.), nusikalstamos veikos darymo įrankį (peilį, ginklą ir pan.) ar priemonę;
- jeigu reikia atpažinti daiktą ar kitą objektą pagal rūšinę priklausomybę (tarkim, asmuo įvykio metu matė lengvąjį automobilį, įsidėmėjo jo spalvą, gali apibūdinti jį arba atskirus sudėtinius jo elementus, bet negali konkrečiai nurodyti lengvojo automobilio pavadinimo, modelio).

Daiktų ar kitų objektų kolekcijos (rinkiniai) gali būti pateikiamos atpažinti demonstruojant tiesiogiai – rodant jų nuotraukas, vaizdo įrašus. Parodymą atpažinti asmenį, lavoną, daiktą (objektą) pagal nuotraukas iš kolekcijų ir kartotekų atlieka ikiteisminio tyrimo pareigūnas, prokuroras.

Pirmiausia proceso dalyvis **išsamiai apklausiamas dėl aplinkybių**, kuriomis matė ar kitaip įsidėmėjo atpažintiną asmenį, daiktą ar kitą objektą dėl jo žymių, ypatybių, pagal kurias gali jį atpažinti. Tokia apklausa yra sudedamoji parodymo atpažinti dalis. Jeigu liudytojas ar nukentėjusysis parodymo atpažinti metu atpažino konkretų asmenį, daiktą ar kitą objektą, tai pažymima šio proceso veiksmo atlikimo protokole. Ikiteisminio tyrimo pareigūnas, prokuroras klausia asmens, pagal kokias žymes ir ypatybes jis atpažino asmenį, daiktą ar kitą objektą. Protokole turi būti įrašytas atpažinto asmens, daikto ar kito objekto eilės numeris kartotekoje ar kolekcijoje (rinkinyje).

Parodymo atpažinti iš kolekcijų, kartotekų eiga ir rezultatai fiksuojami fotografuojant arba darant vaizdo įrašą ta pačia tvarka kaip ir asmens ar daiktų bei kitų objektų parodymo atpažinti metu. Pradedant šį proceso veiksmą turi būti fotografuojamos (daromas vaizdo įrašas) pateiktų atpažinti asmenų, daiktų ar kitų objektų grupės. Kai atpažįstantysis asmuo atpažįsta ir nurodo asmenį, daiktą ar kitą objektą, fotografuojamas pats atpažinimo momentas; kartais daromas jo vaizdo įrašas. Jei asmuo nieko neatpažįsta, fotografuojama arba daromas vaizdo įrašas tik pateikiamų atpažinti asmenų, daiktų ar kitų objektų grupės, tai privalomai pažymima protokole. Dėl parodymo atpažinti pagal BPK 179 straipsnyje nurodytus reikalavimus rašomas protokolas. Jį rašo ikiteisminį tyrimo veiksmą atliekantis pareigūnas arba jam padedantis asmuo šio proceso veiksmo atlikimo metu arba tuojuo pat jį pabaigus. Protokole turi būti nurodyta:

proceso veiksmo atlikimo vieta ir laikas (data ir valanda); veiksmą atliekantis ikiteisminio tyrimo pareigūnas, prokuroras ir asmenys, kurie dalyvauja ar kurių akivaizdoje tai buvo atliekama; asmenų parodymai ir jų pareiškimai dėl ikiteisminio tyrimo veiksmo. Protokolą pasirašo ikiteisminį tyrimo veiksmą atlikęs ikiteisminio tyrimo pareigūnas, prokuroras, kiti dalyvavę asmenys.

Jeigu atliekant šį proceso veiksmą dalyvavęs asmuo atsisako pasirašyti protokolą arba dėl fizinių trūkumų ar kitokių priežasčių negali to padaryti, tai turi būti patvirtinama šį veiksmą atlikusio ikiteisminio tyrimo pareigūno, prokuroro atitinkamu įrašu ir parašu. Be to, protokole įrašomi padaryti pakeitimai, pataisymai ir papildymai, o jeigu buvo taikytos kriminalistikos technikos priemonės, būdai, metodai – nurodomos jų naudojimo sąlygos ir tvarka. Nuotraukos, negatyvai, skaitmeninės informacijos laikmenos, garso, vaizdo įrašai ir kiti kriminalistikos technikos priemonių panaudojimo rezultatai pridedami prie ikiteisminio tyrimo veiksmo protokolo kaip priedai.

Parodymo atpažinti iš kolekcijų ir kartotekų procesinė forma skiriasi nuo parodymo atpažinti asmenį, daiktus bei kitus objektus tuo, kad:

- asmeniui pateikiamos atpažinti tik kartotekos ar kolekcijos (rinkiniai);
- atliekant veiksmą nusikalstamos veikos padarymu įtariamas asmuo dar yra nežinomas;
- šis proceso veiksmas gali būti atliekamas tik su liudytoju, nukentėjusiuoju;
- atpažįstančiajam asmeniui pateikiama daug daugiau informacijos.

Lietuvos Aukščiausiojo Teismo nutartyje baudžiamojoje byloje nurodyta, kad „atliekant asmens parodymą atpažinti pagal jo nuotrauką, BPK nenumato jokių specifinių reikalavimų, būtinų nuotraukoms, kurios teikiamos asmeniui atpažinti, išskyrus vienintelį – asmens nuotrauka parodoma kartu su ne mažiau kaip trimis tos pačios lyties kitų asmenų nuotraukomis, kuriuose pavaizduoti pagal išorę panašūs asmenys (BPK 192 straipsnio 1, 2, 3 dalys)“⁹¹.

Kitos Lietuvos Aukščiausiojo Teismo bylos nutartyje nurodoma:

„<...> kaip matyti iš bylos medžiagos, nukentėjusieji E. B., Š. Š. bei liudytojai M. U. ir D. K. buvo apklausti apie aplinkybes, kuriomis jie matė atpažintą

⁹¹ Lietuvos Aukščiausiojo Teismo 2015 m. gruodžio 29 d. nutartis baudžiamojoje byloje Nr. 2K-608-139/2015.

asmenį – G. J., taip pat buvo apklausti apie žymes ir ypatybes, pagal kurias gali jį atpažinti. Ikiteisminio tyrimo metu jie pakankamai išsamiai apibūdino juos užpuolusį vyrą, nurodė, kad galėtų jį atpažinti, nes gerai įsidėmėjo jo veido bruožus. Be to, pažymėtina, kad nukentėjusysis S. Š. bei liudytojai M. U. ir D. K. atpažino G. J. jau kitą dieną po nusikaltimo, atsitiktinai pamatę jį sėdintį balkone, ir pranešė policijos pareigūnams. Pastebėtina, kad nukentėjusieji ir liudytojai su kasatoriumi anksčiau nebuvo pažįstami (tai patvirtino ir pats kasatorius), taigi neturėjo jokio pagrindo jį apkalbėti. Atsižvelgiant į šias aplinkybes, tyrimo veiksmo – parodymo atpažinti – protokolo trūkumai, kurie nurodyti kasaciniame skunde (nenurodyta surašymo data ir laikas), laikytini formaliais pažeidimais. Taip pat pažymėtina, kad BPK 192 straipsnio 5 dalyje nėra įtvirtintas draudimas parodyti atpažinti asmenį pagal nuotrauką kitais atvejais, negu kai to reikia liudytojo ar nukentėjusiojo asmens saugumui užtikrinti.⁹²

Lietuvos Aukščiausiojo Teismo Baudžiamųjų bylų skyriaus nutartyje baudžiamojoje byloje aiškinama:

„Kasaciniame skunde nurodoma, kad teismas padarė esminių BPK 20 straipsnio 4 dalies, 191, 192, 194, 195 straipsnių nuostatų pažeidimų, nes tiek parodymo atpažinti procedūra, tiek prieš tai atlikti procesiniai ir kiti veiksmai, susiję su jo identifikavimu, yra neteisėti, atlikti pažeidžiant BPK nuostatas, reglamentuojančias duomenų rinkimo teisėtumą. Tokie nuteistojo argumentai dėl esminių BPK pažeidimų nepagrįsti.

Iš bylos duomenų matyti, kad pirminiai liudytojų R. B. ir I. M. apklausų protokolai atitinka BPK reikalavimus (tarp jų ir BPK 191 straipsnio 2 dalį), liudytojai vieną iš juos užpuolusių vaikinių apibūdino pakankamai išsamiai. R. B. parodė, kad smurtavęs prieš jį vaikiną buvo apie 185 cm ūgio, vidutinio kūno sudėjimo, be barzdos ir ūsų, trumpai kirptų juodų plaukų, vilkėjo juodą sportinio stiliaus odinę striukę; kitų vaikinių požymių neįsidėmėjo ir atpažinti negalėtų. Taigi R. B. neteigė, kad negalėtų atpažinti apibūdinto vaikino. I. M., apklausiamas parodė, kad galėtų atpažinti vieną vaikiną, matytą per TV laidą „X“ ir jį apibūdino taip: apie 180 cm ūgio, apie 20 metų amžiaus, vidutinio kūno sudėjimo, trumpai kirptų tamsių plaukų, vilkėjo sportinio stiliaus juodą striukę, avėjo kariško stiliaus batus. Tai, kad liudytojai nenurodė apibūdinto vaikino veido bruožų, nėra pagrindas teigti, jog pažeistos BPK 191 straipsnio nuostatos.

Ikiteisminio tyrimo metu byloje siekiant nustatyti nežinomą asmenį, 2012 m. liepos 17 d. ir 2012 m. rugpjūčio 20 d., vadovaujantis BPK 207 straipsnio nuostatomis, buvo peržiūrėtas vaizdo įrašas, esantis interneto

⁹² Lietuvos Aukščiausiojo Teismo 2015 m. birželio 30 d. nutartis baudžiamojoje byloje Nr. 2K-374-489/2015.

tinklalapyje, ir surašyti apžiūros protokolai, kuriuose konstatuotas faktas, kad liudytojas I. M. ir nukentėjusysis R. B. internete skelbiamoje vaizdo medžiagoje atpažįsta vieną jaunuolį, kuris užpuolė ir sumušė juos 2012 m. balandžio 27 d. Tai, kad atlikus internete buvusią vaizdo įrašo apžiūrą A. V. atpažinimas nebuvo įformintas protokolu kaip parodymas atpažinti iš kolekcijų ir kartotekų (BPK 194 straipsnis), nėra esminis Baudžiamojo proceso įstatymo pažeidimas. Šių tyrimo veiksmų atlikimo faktą ir rezultatus tiek liudytojas, tiek nukentėjusysis patvirtino šio veiksmo protokole, atpažinimo rezultatas nufotografuotas, šie duomenys patikrinti ir teisme.

Kasatorius pagrįstai nurodo, kad 2012 m. gruodžio 5 d. A. V. parodymas atpažinti jį nukentėjusiajam R. B. atliktas nesilaikant visų BPK 192 straipsnio 1 dalies reikalavimų, nes A. V., gimęs 1991 m., R. B. buvo parodytas su kitais dviem asmenimis, gimusiais 1982 ir 1988 m., taigi daug vyresniais asmenimis. Tačiau šis pažeidimas nelaikytinas esminiu BPK pažeidimu, nes tuo nebuvo suvaržytos įstatymų garantuotos įtariamojo teisės, taip pat tai nesukliudė teismui išsamiai ir nešališkai išnagrinėti bylą bei priimti teisingą sprendimą. Iš byloje esančios atpažinimo nuotraukos (T. 1, b. l. 50) negalima daryti išvados, kad A. V. išvaizda (ūgis, veido bruožai) dėl amžiaus skirtumo labai skirtąsi nuo kitų atpažinti parodytų asmenų. Pastabų dėl to, kad asmenys parinkti netinkamai, šio atpažinimo metu nepareikšė nei A. V., nei jo gynėjas. Be to, pirmosios instancijos teisme nuteistojo atpažinimo aplinkybės buvo teisminio nagrinėjimo dalykas, nukentėjusysis R. B. patvirtino, kad A. V. yra būtent tas asmuo, kuris užpuolė jį ir jo draugus įvykio vietoje, nurodė aplinkybes, kodėl daro tokią išvadą.

Taigi 2012 m. liepos 17 d. ir 2012 m. rugpjūčio 20 d. vaizdo įrašo apžiūros protokolai, 2012 m. gruodžio 5 d. asmens parodymo atpažinti protokolas pagrįstai pripažinti įrodymais, atitinkančiais BPK 20 straipsnio nuostatas, ir vertinti kartu su kitais bylos duomenimis.

Kasatorius teigia, kad apeliacinės instancijos teismas visiškai nepasisakė dėl jo apeliacinio skundo argumentų, susijusių su asmens parodymo atpažinti procedūromis, ir tai yra pagrindas panaikinti šios instancijos teismo nutartį ir bylą grąžinti iš naujo nagrinėti apeliacine tvarka (BPK 320 straipsnio 3 dalis). Tačiau pabrėžtina, kad apeliaciniame skunde šiuo klausimu A. V. buvo nurodęs tik tai, kad „nė vienas iš įvykdytų atpažinimų nebuvo atliktas pagal Baudžiamojo proceso kodekso reikalavimus“, nepateikdamas jokių konkrečių argumentų, pagrindžiančių padarytus konkrečius Baudžiamojo proceso įstatymo pažeidimus. BPK 305 straipsnio 1 dalies 1–4 punktų nuostatas pažeidimai apeliacine tvarka neskūsti ir apeliaciniame teisme nenagrinėti, taigi nesudaro ir kasacine tvarka nagrinėjamos bylos dalyko (BPK 367 straipsnio 3 dalis).⁹³

⁹³ Lietuvos Aukščiausiojo Teismo 2015 m. sausio 20 d. nutartis baudžiamojoje byloje Nr. 2K-144-489/2015.

Asmens parodymo atpažinti pagal jo nuotrauką protokolo pavyzdys

**Alytaus apskrities vyriausiojo policijos komisariato
kriminalinės policijos
Organizuoto nusikalstamumo tyrimo skyrius (ONTV)**

**ASMENS PARODYMO ATPAŽINTI
PAGAL JO NUOTRAUKĄ PROTOKOLAS**

Data	2016 m. spalio 7 d.
Surašymo vieta	Alytus
Veiksmas pradėtas	10 val. 30 min.
Veiksmas baigtas	11 val. 10 min.
Ikiteisminio tyrimo Nr.	XXX

Parodymą atpažinti atlieka	Alytaus apskrities ONTS vyriausiasis tyrėjas A. N. (pareigos, vardas, pavardė)
Atpažįstantysis asmuo	Liudytojas G. L., gim. 1989-XX-21 (procesinė padėtis, vardas, pavardė, gimimo metai)
Dalyvauja	<hr/> (pareigos, procesinė padėtis, vardas, pavardė)
Parodyme atpažinti dalyvauja vertėjas	Nedalyvauja (vardas, pavardė, vertimo kalba)
Techninių priemonių naudojimas (BPK 179 str. tvarka)	Fotografuota: fotoaparatas „Sony Cyber-shot DSC-H2“, turintis vidinę atmintį, fotoobjektyvas „Carl Zeiss“ (fotografavimas, vaizdo, garso įrašų darymas, apšvietimas ir kitos naudojimo sąlygos bei tvarka, dirbtinis apšvietimas patalpoje)
Parodymas atpažinti atliekamas vadovaujantis BPK 179, 191, 192 ir 195 straipsniais.	
Atpažįstančiajam asmeniui parodytos sunumeruotos keturių asmenų nuotraukos, iš kurių pasiūlyta atpažinti asmenį, apie kurį jis yra davęs parodymus.	
Nuotrauka Nr. 2 yra V. N., apie kurį jis davė parodymus šioje ikiteisminio tyrimo medžiagoje, kitos nuotraukos – Nr. 1, 3, 4 – yra asmenų, nesusijusių su atliekamu ikiteisminiu tyrimu.	
Parodytos nuotraukos:	

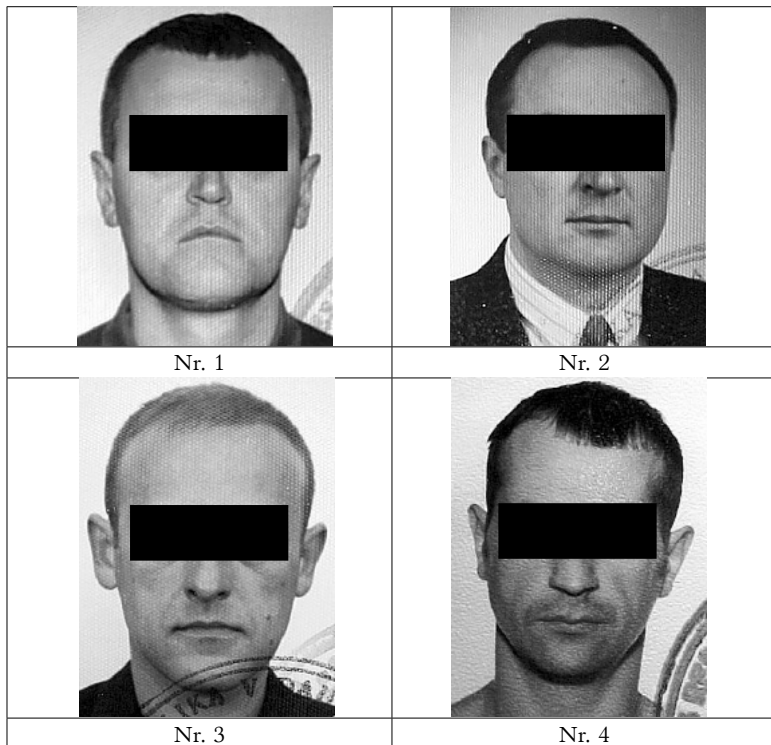

Pasiūlius pagal nuotraukas nurodyti asmenį, apie kurį davė parodymus, atpažįstantis asmuo pareiškė: „Iš man pateiktų keturių vyrų nuotraukų aš atpažįstu vyriškį, kurio nuotrauka protokole pažymėta Nr. 2. Tas vyras vardu Vacys, jis iš manęs reikalavo pinigų. **Atpažįstu šį asmenį pagal galvos dydį, kiaušio formą, veido formą, plotį, nosies plotį, burnos dydį, smakro formą, plaukų spalvą ir akių dydį.**

(parodymai, pagal kokias žymes ar ypatybes asmuo atpažįstamas; jeigu neatpažįstamas, jam pasiūloma paaiškinti, kuo skiriasi jo parodymuose minėtas asmuo nuo parodytųjų atpažinti)

Dalyvavusių asmenų pareiškimai: pareiškimų nebuvo gauta

Protokolo priedai (pabraukti) _____
(planai, schemos, **nuotraukos**, negatyvai, **skaitmeninės**

laikmenos, garso, vaizdo įrašai ir kt.)

Protokolas perskaitytas, surašytas teisingai.

Atpažįstantis asmuo	L. G. (parašas, vardas, pavardė)
Dalyvavo	_____
Vertėjas	(parašas, vardas, pavardė)
Parodymą atpažinti atliko	Vyriausiasis tyrėjas A. N. (pareigos, parašas, vardas, pavardė)

5.3. Eksperimentas

Eksperimentas – tai ikiteisminio tyrimo veiksmas, kurio esmę sudaro tiriamojo įvykio situacijos, aplinkos, aplinkybių ir asmenų veiksmų atkūrimas (rekonstravimas) atliekant tam tikrus bandomuosius veiksmus (bandymus), siekiant patikrinti liudytojo, nukentėjusiojo, įtariamojo duotus parodymus ar ikiteisminio tyrimo metu iškeltas versijas.

Pagal BPK 197 straipsnyje pateiktą eksperimento sąvoką, liudytojų, nukentėjusiųjų, įtariamųjų parodymams ar versijoms patikrinti galima atkurti tiriamojo įvykio situaciją, aplinką, asmenų veiksmus ar kitas aplinkybes ir atlikti reikalingus bandymus. Taigi **eksperimento tikslas** yra liudytojų, nukentėjusiųjų, įtariamųjų parodymų ir tyrimo versijų patikrinimas.

Lietuvos Aukščiausiojo Teismo Baudžiamųjų bylų skyriaus nutartyje baudžiamojoje byloje aiškinama:

„<...> pagal BPK 197 straipsnį, liudytojų, nukentėjusiųjų, įtariamųjų parodymams ar versijoms patikrinti galima atkurti tiriamo įvykio situaciją, aplinką, asmenų veiksmus ar kitas aplinkybes ir atlikti reikiamus bandymus. Vadinasi, Baudžiamojo proceso įstatyme numatyta galimybė, bet ne įpareigojimas, atlikti eksperimentą, jeigu to reikia liudytojų, nukentėjusiųjų, įtariamųjų parodymams ar versijoms patikrinti. Tai, ar būtina atlikti eksperimentą, priklausomai nuo baudžiamojo proceso stadijos sprendžia ikiteisminio tyrimo pareigūnas arba teismas. Taigi, pagal Baudžiamojo proceso įstatymą, sprendimas dėl šio procesinio veiksmo atlikimo yra atitinkamai ikiteisminio tyrimo pareigūno ar teismo prerogatyva.“⁹⁴

Kriminalistikoje skiriamos kelios eksperimento rūšys, kai tikrinama:

- 1) **asmens galimybė suvokti tam tikrą faktą**, t. y. matyti ir girdėti. Ikiteisminio tyrimo pareigūnui, prokurorui būtina atkreipti dėmesį

⁹⁴ Lietuvos Aukščiausiojo Teismo 2015 m. lapkričio 3 d. nutartis baudžiamojoje byloje Nr. 2K-431-746/2015.

į objektyvius veiksmus, kurie gali lemti jų dominančių faktų suvokimą. Tikslinga šios rūšies tyrimo eksperimentą atlikti toje pačioje vietoje, kurioje įvyko tiriamasis įvykis, tuo pačiu paros metu, esant tokiam pačiam foniniam aplinkos triukšmui, apšvietimui, laikantis tų pačių atstumų nuo objektų, panašiomis oro sąlygomis (duomenis apie oro sąlygas galima gauti iš Lietuvos Respublikos hidrometeorologijos tarnybos arba regioninių aplinkos apsaugos departamentų);

- 2) **asmens galimybė atlikti tam tikrus veiksmus**, pavyzdžiui, patekti pro tam tikrą angą, galimybė šauti ir t. t.;
- 3) **tam tikro reiškinio, fakto, įvykio buvimas**, pavyzdžiui, ar įvykus tiriamajam eismo įvykiui vairuotojas galėjo būti laikinai apakintas priešais važiuojančios transporto priemonės šviesų, ar galėjo daiktas savaime užsidegti ir pan.;
- 4) **pėdsakų susidarymo** – įsilaužimo, judėjimo arba stabdymo, šaunamojo ginklo naudojimo ir pan. – **mechanizmas**.

Antai Lietuvos apeliacinio teismo nutartyje baudžiamojoje byloje nurodoma:

„<...> pagal Lietuvos Respublikos BPK 197 straipsnį, liudytojų, nukentėjusiųjų, įtariamųjų parodymams ar versijoms patikrinti galima atkurti tiriamo įvykio situaciją, aplinką, asmenų veiksmus ar kitas aplinkybes ir atlikti reikiamus bandymus. Taigi eksperimento pagrindinė paskirtis – atkurti įvykio veiksmus, situaciją ar kitokias aplinkybes, siekiant patikrinti ir patikslinti duomenis, turinčius reikšmės nusikalstamai veikai iširti. Šį procesinį veiksmą atlieka ikiteisminio tyrimo pareigūnas ir prokuroras. Jokių kitų reikalavimų dėl asmenų dalyvavimo, griežto jų funkcijų apibrėžimo bei paaiškinimo protokole Baudžiamojo proceso įstatymas nenumato. Vienintelis reikalavimas yra tas, kad eksperimento metu būtų sudarytos sąlygos, kaip įmanoma panašesnės į buvusias tiriamo įvykio metu. Eksperimento protokole, be bendrų šios rūšies procesiniams dokumentams būtinų duomenų, nurodoma vieta ir aplinka, kurioje eksperimentas buvo daromas, bandymų atlikimo sąlygos ir jų darymo būdai bei eiga. Taip pat protokole nurodomi bandymų rezultatai. Eksperimento protokolą pasirašo pareigūnai ir kiti dalyvavusieji asmenys. Iš šioje byloje atlikto procesinio veiksmo – eksperimento protokolo matyti, kad paminėtų reikalavimų buvo laikomasi. Iš eksperimento protokolo (t. 2, b. l. 15–29) turinio matyti, kad šis procesinis veiksmas buvo atliktas siekiant patikrinti įvykio aplinkybes. Faktinės aplinkybės, jog R. K. namuose su šautine žaizda krūtinėje buvo rastas J. P. lavonas, ikiteisminio tyrimo metu buvo nustatytos ir neginčijamos, todėl akivaizdu, jog šiuo eksperimentu buvo siekiama

nustatyti, kokiomis aplinkybėmis buvo padaryti mirtį sukėlę sužalojimai. Kądangi R. K. kėlė J. P. savižudybės versiją, šios aplinkybės ir buvo tikrinamos. Tokią išvadą leidžia daryti ir byloje esantis Panevėžio apskrities VPK Nusikaltimų tyrimo biuro viršininko raštas, adresuotas Lietuvos teismo ekspertizų centrui, kuriame nurodyta, kad po byloje gautų specialistų išvadų, nutarta atlikti eksperimentą. Eksperimente prašoma užtikrinti išvadas pateikusių specialistų J. M. ir E. V. dalyvavimą (t. 2, b. l. 11). Iš protokolo turinio taip pat matyti, kokie asmenys dalyvavo atliekant šį procesinį veiksma – J. D., J. D., specialistas E. B., specialistas T. B., specialistas J. M., protokolą surašė ikiteisminio tyrimo pareigūnė R. S. Priešingai nei teigiama gynėjo apeliaciniame skunde, iš protokolo turinio matyti, kad J. D. ir J. D. eksperimente dalyvavo kaip asmenys, vykdę specialistų nurodymus dėl ginklo laikymo būdo ir pateikę paaiškinimus dėl galimybės tokiu būdu laikant ginklą paspausti gaiduką. Pirmosios instancijos teisme buvo apklaustas eksperimente dalyvavęs specialistas E. B., todėl ir gynėjas, ir nuteistasis turėjo galimybę užduoti iškilusius klausimus dėl eksperimento eigos ir rezultatų.⁹⁵

Eksperimentas leidžia patikrinti ikiteisminio tyrimo metu surinktus duomenis, gautus apklausiant įtariamąjį, nukentėjusįjį, liudytoją, atlikus parodymą atpažinti, parodymų patikrinimą vietoje, apžiūrėjus įvykio vietą ir atlikus kitus proceso veiksmus, arba duomenis, kurie buvo gauti taikant procesines prievartos priemones. Atliekant eksperimentą tikrinami tyrimui reikšmingi duomenys, taip pat ikiteisminio tyrimo pareigūno, prokuroro prielaidos, ikiteisminio tyrimo metu iškeltos tyrimo versijos. Eksperimento sėkmę lemia pasirengimas jį atlikti. Ikiteisminio tyrimo pareigūnas, prokuroras pradėdami šį proceso veiksmą turi numatyti tikslų eksperimento laiką ir vietą (ypač jei siekiama nustatyti matymo ar girdėjimo galimybę), kas dalyvaus atliekant eksperimentą, kas ir kaip turi būti atkuriami, kokių, kiek ir kokiomis sąlygomis reikės atlikti bandomųjų veiksmų (bandymų), ar bus reikalingos (kokios) kriminalistikos technikos priemonės ar medžiagos.

Organizuodami šį proceso veiksmą, ikiteisminio tyrimo pareigūnas, prokuroras privalo atsižvelgti į darbų saugos ir kitų žmonių saugą reglamentuojančių aktų nuostatas, užtikrinti, kad atliekant eksperimentą nebus padaryta turtinės žalos, pažemintas jame dalyvaujančių ar aplinkinių asmenų orumas, garbė, negrės pavojus eksperimente dalyvaujančių ir aplinkinių asmenų gyvybei, sveikatai.

⁹⁵ Lietuvos apeliacinio teismo 2015 m. kovo 12 d. nutartis baudžiamojoje byloje Nr. 1A-83-453/2015.

Dalyvauti eksperimente kviečiami tik tie asmenys, kurių dalyvavimas būtinas. Pavyzdžiui, įtariamasis, nukentėjęsysis ir liudytojas eksperimente dalyvauti turėtų tik tokiu atveju, jei be jų šio proceso veiksmo atlikti negalima. Liudytojo, nukentėjusiojo dalyvavimas privalomas, nes nevykdant ikiteisminio tyrimo pareigūno, prokuroro nurodymų taikomos procesinės sankcijos, numatytos BPK 163 straipsnyje. Jei pradėjus šį proceso veiksmą ar jį atliekant įtariamasis atsisako dalyvauti, jo atsisakymą ar trukdymą būtina užfiksuoti eksperimento protokole, vaizdo fiksavimo priemonėmis. Kita vertus, įtariamasis turi teisę atsisakyti ir tai gali būti jo gynybos nuo pateikto pranešimo apie įtarimą padariusi nusikalstama veikla būdas.

Rengiant sudėtingą eksperimentą, rekomenduojama pasikviesti tam tikros srities specialistą (BPK 180 str.), kuris padėtų tinkamai atkurti įvykio aplinką, parinktų reikalingas technines priemones, medžiagas, organizuotų ir dalyvautų atliekant bandomuosius veiksmus ar bandymus. Bandomieji veiksmai atliekami ikiteisminio tyrimo pareigūno, prokuroro nurodymu. Juos rekomenduojama kartoti – ir tomis pačiomis, ir šiek tiek pakeistomis sąlygomis – kelis kartus, kad būtų išvengta atsitiktinio poveikio eksperimento rezultatams. Patikimais gali būti laikomi tik tokie eksperimento rezultatai, kurie atliekant bandomuosius veiksmus ar bandymus nuolat pasikartoja.

Kriminalistikoje ikiteisminio tyrimo pareigūno, prokuroro veiksmai, atliekami rengiantis atlikti eksperimentą, skirstomi į dvi grupes: veiksmus prieš išvykstant atlikti eksperimentą ir veiksmus eksperimento atlikimo vietoje.

Veiksmai *prieš išvykstant į eksperimento atlikimo vietą:*

- tikslo, vietos, laiko, bandomųjų veiksmų atlikimo eiliškumo nustatymas;
- išankstinis susipažinimas su vietos ar vietovės, kurioje bus atliekamas eksperimentas, ypatumais ir specifiką;
- proceso veiksmo dalyvių kvietimas;
- kriminalistikos technikos priemonių, medžiagų paruošimas;
- eksperimento atlikimo plano sudarymas;
- išsamios proceso dalyvių, susijusių su eksperimentu, apklausos;
- susipažinimas su ikiteisminio tyrimo byla.

Veiksmai *eksperimento atlikimo vietoje:*

- išsiaiškinama, ar eksperimento atlikimo vietoje ar vietovėje nepasikeitė aplinka; jeigu pasikeitė, tai kiek ir ko reikia buvusiai padėčiai atkurti;

- patikrinama, ar eksperimento sąlygos atitinka tiriamojo įvykio sąlygas;
- eksperimento dalyviams išaiškinamos jų teisės ir pareigos, jie supažindinami su veiksmis, kurie bus atliekami eksperimento metu, ir tinkamai instruktuojami;
- patikrinama kriminalistikos technikos priemonių ir medžiagų būklė;
- jei būtina, imamasi priemonių eksperimento vietai apsaugoti;
- jei būtina, proceso dalyviai įspėjami, kad negarsintų eksperimento atlikimo eigos ir rezultatų (surašant proceso dokumentą pagal BPK 177 str. ir įspėjant dėl baudžiamosios atsakomybės pagal BK 247 str.).

Eksperimento eigos ir rezultatų fiksavimas

BPK 96 straipsnyje nurodyta, kad „<...> dokumentai, turintys reikšmės nusikalstamai veikai tirti ir nagrinėti, yra: apžiūros, kratos, poėmio, parodymo atpažinti, parodymų patikrinimo vietoje, eksperimento ir kitų proceso veiksmų protokolai“; kuriuose fiksuojama bylai reikšminga informacija, gaunama atliekant proceso veiksmus. Dėl eksperimento taip pat surašomas protokolas pagal BPK 179 straipsnyje nustatytus reikalavimus. Protokole nurodoma vieta ir aplinka, kurioje buvo atliekamas eksperimentas, bandomųjų veiksmų skaičius, atlikimo sąlygos, būdai, eiga, gauti rezultatai. Jeigu bandomieji veiksmai buvo kartojami, taip pat ir šiek tiek pakeistomis sąlygomis nei pradinės, nurodoma, kiek kartų ir kokiomis sąlygomis tai buvo atliekama, išsamiai aprašomi ir apibendrinami bandomųjų veiksmų metu nustatyti faktai ir rezultatai. Eksperimento protokolą pasirašo šį procesą veiksmą atlikęs pareigūnas ir dalyvavusieji asmenys. Prie protokolo pridedami fotografijos, garso ir vaizdo įrašai, skaitmeninės laikmenos, planai, schemos ir kiti priedai.

Jei darant eksperimentą pažeidžiamos esminės Baudžiamojo proceso įstatymo nuostatos, tokio eksperimento protokolas gali būti pripažįstamas niekiniu, t. y. duomenys nepripažįstami įrodymais (pavyzdžiui, jeigu labai sunkaus nusikaltimo padarymu įtariamą asmuo apklausiamas nedalyvaujant jo gynėjui; vaizdo įrašė užfiksuoti dinaminiai veiksmai neatitinka aprašytųjų eksperimento protokole; eksperimentas, kurio tikslas – nustatyti galimybę matyti, atliktas visai kitomis oro sąlygomis, nei vyko tiriamasis įvykis ir pan.). Galutinį sprendimą dėl tokių duomenų pripažinimo ar nepripažinimo įrodymais priima nagrinėjantis bylą teismas, kuriam suteikta išimtinė teisė spręsti dėl duomenų pripažinimo įrodymais.

Eksperimento rezultatai

Jeigu atliekant bandomuosius veiksmus nustatoma, kad yra objektyvi galimybė atlikti tam tikrus veiksmus, tikrinamieji įvykiai ir reiškiniai galėjo būti, – manytina, kad eksperimento rezultatas teigiamas.

Eksperimento protokolo pavyzdys

Kauno apygardos prokuratūra
EKSPERIMENTO ATLIKIMO PROTOKOLAS

Data	2016 m. balandžio 11 d.
Surašymo vieta	Kaunas
Veiksmas pradėtas	13 val. 00 min.
Veiksmas baigtas	18 val. 00 min.
Ikiteisminio tyrimo Nr.	XXX

Eksperimentą atlieka	ONKTS prokuroras G. B. (pareigos, vardas, pavardė)
Dalyvauja	Proceso veiksmė dalyvaujantys asmenys: R. A., gim. 1960-XX-10 J. G., gim. 1958-XX-11 E. Ž., gim. 1987-XX-17 E. M., gim. 1987-XX-22 (procesinė padėtis, vardas, pavardė, gimimo metai)
Dalyvauja vertėjas	Nedalyvauja (vardas, pavardė, vertimo kalba)
Techninių priemonių naudojimas (pagal BPK 179 str.)	Padarytas eksperimento metu atliktų bandomųjų veiksmų vaizdo ir garso įrašas. Vaizdo kamera – „Panasonic“. <hr style="width: 100%;"/> (naudotos, nenaudotos, pavadinimas, naudojimo sąlygos ir tvarka)
Eksperimento atlikimo tikslas	Patikrinti ir patikslinti duomenis apie A. P. ir N. P. tyčinio nužudymo aplinkybes: galimybes šaudyti sėdint tam tikrose automobilio „Volvo 740“ galinės sėdynės vietose. (kieno ir kokiems parodymams ar versijoms patikrinti atliekamas eksperimentas)
Eksperimento atlikimo sąlygos	Eksperimentas atliktas esant 12–14 laipsnių šilumos, saulėtam orui, natūraliai dienos šviesai. (pastabos apie apšvietimą, oro sąlygas ir kt.)

Eksperimentas atliktas vadovaujantis BPK 179 ir 197 straipsniais

Eksperimento eiga:

Ant automobilio „Volvo 740“ vairuotojo sėdynės prisisegęs saugos diržų, atrėmęs galvą į atlošą, sėdi proceso tyrimo veiksmė dalyvaujantis asmuo (toliau – statistas) J. G., kurio ūgis 171 cm, svoris 92 kg. Jis imituoja A. P., nužudyto 1998–XX-24, veiksmus, o ant priekinės keleivio sėdynės prisisėgusi saugos diržų, atrėmusi galvą į sėdynės atlošą, sėdi 169 cm ūgio 70 kg svorio statistė R. A., atliekanti 2015–XX-24 nužudytos N. P. funkcijas.

Automobilio modelis, kuriame vyksta eksperimentas, atitinka automobilį „Volvo 740“; valstybinis numeris XXX 490, kuriame buvo nužudyti A. P. ir N. P. Statistų, sėdinčių ant automobilio priekinių sėdynių, ūgis ir kūnų sudėjimas panašūs į nužudytųjų. Eksperimento metu atliekant bandomuosius veiksmus jie nekeitė savo kūnų padėties, t. y. sėdėjo ant priekinių vairuotojo ir keleivio sėdynių. Statistai E. Ž. ir E. M. yra dešiniarankiai, jų kūnų sudėjimas, ūgis, rankų ilgis atitinka asmenų, kurie, turimais duomenimis, galėjo dalyvauti sutuoktinių A. P. ir N. P. tyčiniame nužudydame. Kiekvieno bandymo metu automobilio galinės durėlės buvo šiek tiek pravertos arba uždarytos. Eksperimento metu naudoti neužtaisyti šaunamieji ginklai: 9 mm kalibro pistoletas „Makarov“ ir 7,62 mm kalibro Tokarevo konstrukcijos pistoletas. Lengvasis automobilis „Volvo 740“, kuriame atliekamas eksperimentas, yra automobilių stovėjimo aikštelėje šalia Kauno apskrities vyriausiojo policijos komisariato pastato, esančio Kaune, Laisvės al. Nr. XX.

Pirmas bandymas

Žudiko veiksmus imituojantis 184 cm ūgio statistas E. Ž. atsisėdė „Volvo 740“ gale kairėje pusėje už vairuotojo sėdynės, dešinėje rankoje laikydamas 9 mm kalibro pistoletą „Makarov“. Statistas įremia šio šaunamojo ginklo vamzdžio laibgalį į statistės R. A. galvos kairiojo momens srityje esantį tašką, kuris nužudytosios N. P. teisės medicinos ekspertizės aktuose Nr. X ir Nr. XX–XXX įvardijamas kaip šūvio įėjimo anga. Statisto E. Ž. dešinioji ranka įtempta ir jis negali dešinėsios rankos rodomuoju pirštu (smiliumi) pasiekti šaunamojo ginklo nuleistuko.

Šiuo bandymu patvirtinta, kad statistui esant nurodytoje padėtyje šauti neįmanoma, nes statistas E. Ž. negali pasiekti dešinėsios rankos rodomuoju pirštu šaunamojo ginklo nuleistuko.

Antras bandymas

Žudiko veiksmus imituojantis 184 cm ūgio statistas E. Ž., sėdėdamas automobilio „Volvo 740“ gale kairėje pusėje už vairuotojo, dešiniojoje rankoje laikydamas 9 mm kalibro pistoletą „Makarov“, vamzdžio laibgalį įremia į statistės R. A. dešiniojo smilkinio pakaušio srityje esantį tašką, kuris teisės medicinos ekspertizės aktuose Nr. X ir Nr. XX įvardijamas kaip šūvio įėjimo anga. Statisto E. Ž. dešinioji ranka įtempta ir jis negali jos rodomuoju pirštu pasiekti ginklo nuleistuko.

Šiuo bandymu patvirtinta, kad statistui esant nurodytoje padėtyje šauti neįmanoma, nes jis dešinėsios rankos rodomuoju pirštu negali pasiekti šaunamojo ginklo nuleistuko.

Trečias bandymas

Žudiko veiksmus imituojantis 184 cm ūgio statistas E. Ž., sėdėdamas automobilyje „Volvo 740“ gale dešinėje pusėje, už priekinės keleivio sėdynės, dešiniojoje rankoje laikydamas 9 mm kalibro pistoletą „Makarov“; šio šaunamojo ginklo vamzdžio laibgalį įremia į statistės R. A. galvos kairiojo momens srityje esantį tašką, kuris teisės medicinos ekspertizės aktuose Nr. X ir Nr. XX įvardijamas kaip šūvio įėjimo anga. Statisto dešinioji ranka neįtempta, o rodomasis pirštas laisvai pasiekia šaunamojo ginklo pistoleto „Makarov“ nuleistuką.

Šiuo bandymu patvirtinta, kad statistui esant nurodytoje padėtyje šauti įmanoma, nes statistas dešinėsios rankos rodomuoju pirštu gali laisvai pasiekti šaunamojo ginklo nuleistuką.

Ketvirtas bandymas

Žudiko veiksmus imituojantis 184 cm ūgio statistas E. Ž., sėdėdamas automobilyje „Volvo 740“ gale dešinėje pusėje už priekinės keleivio sėdynės, dešiniojoje rankoje laikydamas 9 mm kalibro pistoletą „Makarov“, vamzdžio laibgalį įremia į statistės R. A. dešiniojo smilkinio srityje esantį tašką, kuris nužudytosios N. P. teisės medicinos ekspertizės aktuose Nr. X ir Nr. XX įvardijamas kaip šūvio įėjimo anga. Statisto dešinioji ranka laisva ir jis dešinėsios rankos rodomuoju pirštu gali laisvai pasiekti šaunamojo ginklo – pistoleto „Makarov“ – nuleistuką.

Šiuo bandymu patvirtinta, kad statistui esant nurodytoje padėtyje šauti įmanoma, nes jis dešinėsios rankos rodomuoju pirštu gali laisvai pasiekti šaunamojo ginklo nuleistuką.

Penktas bandymas

Žudiko veiksmus imituojantis 184 cm ūgio statistas E. Ž., sėdėdamas automobilyje „Volvo 740“ gale kairėje pusėje, už vairuotojo, dešiniojoje rankoje laiko 7,62 mm kalibro Tokarevo konstrukcijos pistoletą „TT“ ir vamzdžio laibgalį įremia į statisto J. G. pakaušio dešinėje pusėje esantį tašką, kuris teisės medicinos ekspertizės aktuose Nr. X ir Nr. XX įvardijamas kaip šūvio įėjimo anga. Prieš tai statistas J. G., imituojantis nužudytojo A. P. veiksmus, turi pasukti galvą kairėn – link automobilio kairės pusės vairuotojo durelių. Statisto E. Ž. dešinioji ranka neįtempta ir jis rodomuoju pirštu gali laisvai pasiekti šaunamojo ginklo nuleistuką.

Šiuo bandymu patvirtinta, kad statistui E. Ž. esant nurodytoje padėtyje šauti įmanoma, nes jis dešinėsios rankos rodomuoju pirštu gali laisvai pasiekti šaunamojo ginklo nuleistuką.

Šeštas bandymas

Žudiko veiksmus imituojantis 184 cm ūgio statistas E. Ž., sėdėdamas automobilyje „Volvo 740“ gale kairėje pusėje, už vairuotojo, dešiniojoje rankoje

laikydamas 7,62 mm kalibro Tokarevo konstrukcijos pistoletą „TT“, vamzdžio laibgalį įremia į statisto J. G. kaklo dešinėje pusėje esantį tašką, kuris teisės medicinos ekspertizės aktuose Nr. X ir Nr. XX įvardijamas kaip šūvio įėjimo anga. Statisto E. Ž. dešinioji ranka neįtempta, ir jis dešinėsios rankos rodomuoju pirštu gali laisvai pasiekti šaunamojo ginklo nuleistuką.

Šiuo bandymu patvirtinta, kad šauti nurodytoje padėtyje įmanoma. Statistas E. Ž. dešinėsios rankos rodomuoju pirštu gali laisvai pasiekti šaunamojo ginklo – Tokarevo konstrukcijos pistoleto „TT“ – nuleistuką. Bylos duomenys taip pat leidžia pagrįstai manyti, kad šis šūvis buvo pirmas, nes šūvio į kaklą metu nužudytojo A. P. galva veikiama šūvio pasisuko į kairę pusę, todėl antrąjį šūvį jau buvo galima šauti į dešinę pakaušio pusę.

Septintas bandymas

Žudiko veiksmus imituojantis 184 cm ūgio statistas E. Ž., sėdėdamas automobilio „Volvo 740“ gale dešinėje pusėje, už priekinės keleivio sėdynės, dešinėje rankoje laikydamas 9 mm kalibro pistoletą „Makarov“, jo vamzdžio laibgalį įremia į statistės R. A. kairiojo momens srityje esantį tašką, kuris teisės medicinos ekspertizės aktuose Nr. X ir Nr. XX įvardijamas kaip šūvio įėjimo anga, o kairėje rankoje laikydamas 7,62 mm kalibro Tokarevo konstrukcijos pistoletą „TT“, šio ginklo vamzdžio laibgalį įremia į statisto J. G. kaklo dešinėje pusėje esantį tašką, kuris teisės medicinos ekspertizės aktuose Nr. X ir Nr. XX įvardijamas kaip šūvio įėjimo anga. Abi statisto E. Ž. rankos, laikančios šaunamuosius ginklus, neįtemptos, ir dešinėsios, ir kairiosios rankų rodomaisiais pirštais galima laisvai pasiekti ginklų nuleistukus.

Šiuo bandymu patvirtinta, kad statistas, esantis nurodytoje padėtyje, dešiniojoje rankoje laikydamas 9 mm kalibro pistoletą „Makarov“, o kairiojoje rankoje – 7,62 mm kalibro Tokarevo konstrukcijos pistoletą „TT“, vienu metu gali laisvai pasiekti dešinėsios ir kairiosios rankų rodomaisiais pirštais abiejų šaunamųjų ginklų nuleistukus.

Žudiko veiksmus imituojantis 184 cm ūgio statistas E. Ž. sėdėdamas automobilio „Volvo 740“ gale dešinėje pusėje, už priekyje sėdinčio keleivio, dešiniojoje rankoje laikydamas 9 mm kalibro pistoletą „Makarov“, vamzdžio laibgalį įremia į statistės R. A. dešiniojo smilkinio pakaušio srityje esantį tašką, kuris teisės medicinos ekspertizės aktuose Nr. X ir Nr. XX įvardijamas kaip šūvio įėjimo anga, o kairiojoje rankoje laikydamas 7,62 mm kalibro Tokarevo konstrukcijos pistoletą „TT“, šio šaunamojo ginklo vamzdžio laibgalį įremia į statisto J. G. pakaušio dešinėje pusėje esantį tašką, kuris teisės medicinos ekspertizės aktuose Nr. X ir Nr. XX įvardijamas kaip šūvio įėjimo anga. Abi statisto E. Ž. rankos, laikančios šaunamuosius ginklus, neįtemptos, ir dešinėsios, ir kairiosios rankų rodomaisiais pirštais galima laisvai pasiekti šaunamųjų ginklų nuleistukus.

Aštuntas bandymas

Šiuo bandymu patvirtinta, kad būdamas nurodytoje padėtyje statistas, laikydamas dešiniojoje rankoje 9 mm kalibro pistoletą „Makarov“, o kairiojoje rankoje – 7,62 mm kalibro Tokarevo konstrukcijos pistoletą „TT“, dešinėsios

ir kairiosios rankų rodomaisiais pirštais vienu metu gali laisvai pasiekti abiejų šaunamųjų ginklų nuleistukus.

Devintas bandymas

Žudiko veiksmus imituojantis 184 cm ūgio statistas E. Ž., sėdėdamas automobilyje „Volvo 740“ gale kairėje pusėje, už vairuotojo, dešiniojoje rankoje laikydamas 9 mm kalibro pistoletą „Makarov“, jo vamzdžio laibgalį įremia į statistės R. A. kairiojo momens srityje esantį tašką, kuris teisės medicinos ekspertizės aktuose Nr. X ir Nr. XX įvardijamas kaip šūvio įėjimo anga, o kairiojoje rankoje laikydamas 7,62 mm kalibro Tokarevo konstrukcijos pistoletą „TT“, šio ginklo vamzdžio laibgalį įremia į statisto J. G. kaklo dešinėje pusėje esantį tašką, kuris teisės medicinos ekspertizės aktuose Nr. X ir Nr. XX įvardijamas kaip šūvio įėjimo anga. Abi statisto E. Ž. rankos (dešinioji ir kairioji) įtemptos, ginklų nuleistukų negalima pasiekti nei dešinėsios, nei kairiosios rankų rodomaisiais pirštais.

Šiuo bandymu patvirtinta, kad būdamas nurodytoje padėtyje statistas, dešiniojoje rankoje laikydamas 9 mm kalibro pistoletą „Makarov“, o kairiojoje – 7,62 mm kalibro Tokarevo konstrukcijos pistoletą „TT“, nei dešinėsios rankos, nei kairiosios rankos rodomaisiais pirštais negali pasiekti abiejų šaunamųjų ginklų nuleistukų.

Dešimtas bandymas

Žudiko veiksmus imituojantis 184 cm ūgio statistas E. Ž., sėdėdamas automobilyje „Volvo 740“ gale kairėje pusėje, už vairuotojo, dešiniojoje rankoje laikydamas 9 mm kalibro pistoletą „Makarov“, jo vamzdžio laibgalį įremia į statistės R. A. dešiniojo smilkinio pakaušio srityje esantį tašką, kuris teisės medicinos ekspertizės aktuose Nr. X ir Nr. XX įvardijamas kaip šūvio įėjimo anga, o kairiojoje rankoje laikydamas 7,62 mm kalibro Tokarevo konstrukcijos pistoletą „TT“, šio ginklo vamzdžio laibgalį įremia į statisto J. G. pakaušio dešinėje pusėje esantį tašką, kuris teisės medicinos ekspertizės aktuose Nr. X ir Nr. XX įvardijamas kaip šūvio įėjimo anga. Abi statisto E. Ž. rankos, laikiančios šaunamuosius ginklus, yra įtemptos, nei dešinėsios, nei kairiosios rankų rodomaisiais pirštais negalima pasiekti šaunamųjų ginklų nuleistukų.

Šiuo bandymu patvirtinta, kad būdamas nurodytoje padėtyje statistas, laikydamas dešiniojoje rankoje 9 mm kalibro pistoletą „Makarov“, o kairiojoje rankoje – 7,62 mm kalibro Tokarevo konstrukcijos pistoletą „TT“, negali pasiekti nė vieno šaunamojo ginklo nuleistuko.

Vienuoliktas bandymas

Žudiko veiksmus imituojantis 184 cm ūgio statistas E. Ž., sėdėdamas automobilyje „Volvo 740“ gale kairėje pusėje, už vairuotojo, dešinėje rankoje laikydamas 7,62 mm kalibro Tokarevo konstrukcijos pistoletą „TT“, jo vamzdžio laibgalį įremia į statisto J. G. kaklo dešinėje pusėje esantį tašką, kuris teisės medicinos ekspertizės aktuose Nr. X ir Nr. XX-XXX vardijamas kaip šūvio įėjimo anga. Statisto E. Ž. dešinė ranka neįtempta, dešinėsios rankos rodomuoju pirštu jis gali laisvai pasiekti pistoleto „TT“ nuleistuką.

Žudiką imituojantis 180 cm ūgio statistas E. M., sėdėdamas automobilio „Volvo 740“ gale dešinėje pusėje, už priekinės keleivio sėdynės, dešiniojoje rankoje laikydamas 9 mm kalibro pistoletą „Makarov“; vamzdžio laibgalį įremia į statistės R. A. kairiojo momens srityje esantį tašką, kuris teisės medicinos ekspertizės aktuose Nr. X ir Nr. XX įvardijamas kaip šūvio įėjimo anga. Statisto E. M. dešinioji ranka neįtempta, dešinėsios rankos rodomuoju pirštu jis gali laisvai pasiekti 9 mm kalibro pistoleto „Makarov“ nuleistuką.

Šiuo bandomuoju veiksmu patvirtinta, kad abu statistai būdami nurodytose padėtyse gali laisvai šauti.

Dvyliktas bandymas

Žudiko veiksmus imituojantis 180 cm ūgio statistas E. M., sėdėdamas automobilio „Volvo 740“ gale dešinėje pusėje, už vairuotojo, dešiniojoje rankoje laikydamas 9 mm kalibro pistoletą „Makarov“; jo vamzdžio laibgalį įremia į statistės R. A. galvos dešiniojo smilkinio pakaušio srityje esantį tašką, kuris teisės medicinos ekspertizės aktuose Nr. XX ir Nr. XX-XXX įvardijamas kaip šūvio įėjimo anga. Statisto E. M. dešinioji ranka neįtempta, jis rodomuoju pirštu gali laisvai pasiekti minėtojo ginklo nuleistuką.

Žudiką imituojantis 184 cm ūgio statistas E. Ž., sėdėdamas automobilio „Volvo 740“ gale kairėje pusėje, už vairuotojo, dešiniojoje rankoje laikydamas 7,62 mm kalibro Tokarevo konstrukcijos pistoletą „TT“; šio ginklo vamzdžio laibgalį įremia į statisto J. G. pakaušio dešinėje pusėje esantį tašką, kuris teisės medicinos ekspertizės aktuose Nr. XX ir Nr. XX-XXX įvardijamas kaip šūvio įėjimo anga. Statisto E. M. dešinioji ranka neįtempta, jis rodomuoju pirštu gali laisvai pasiekti šio ginklo nuleistuką.

Šiuo bandomuoju veiksmu patvirtinta, kad statistai, būdami nurodytose padėtyse, gali laisvai šauti.

Dvylikos bandymų eksperimento rezultatai pateikiami ties kiekvienu aprašomuoju bandymu.

(veiksmai atkuriant tiriamojo įvykio situaciją, aplinką, asmenų veiksmus ar

kitas aplinkybes, atlikti bandymai ir jų rezultatai)

Dalyvavusių asmenų pareiškimai: pareiškimų negauta.

Protokolo priedai: ___ skaitmeninė informacijos laikmena _____

(planai, schemas, nuotraukos, negatyvai, skaitmeninės informacijos laikmenos, garso, vaizdo įrašai ir kt.)

Protokolas perskaitytas, surašytas teisingai.

Dalyvavo	R. A., J. G., E. Ž., E. M. (parašas, vardas, pavardė)
Veiksmą atliko	prokuroras G. B. (pareigos, parašas, vardas, pavardė)

Eismo įvykio eksperimento ypatumai

Jeigu eismo įvykis įvyko tamsiuoju paros metu automobiliui susidūrus su neapšviestu objektu (partrenktas pėsčiasis, dviratininkas, atsitrenkta į transporto priemonę be šviesos signalizacijos), įvykio vietoje būtina atlikti kliūties matomumo eksperimentą. Kliūties matomumas – tai atstumas, kuriuo iš vairuotojo vietos matoma konkreti kliūtis kelyje (pavyzdžiui, einantis, gulintis pėsčiasis, dviratininkas, automobilis be šviesos signalizacijos ir pan.). Šį eksperimentą tikslinga atlikti tuoj pat po eismo įvykio vietos apžiūros.

Eksperimento metu eismo įvykyje dalyvavusi transporto priemonė (jeigu nėra stipriai sugadinta, nesudaužyti žibintai ir kt.) artėja prie kliūties, atitinkančios šiame eismo įvykyje dalyvavusį objektą (prie panašiai apsirengusį pėsčiojo, manekeno ir kt.), saugiu, tame kelio ruože leistinu greičiu arba tokiu greičiu, kurį nurodo buvus eismo įvykio dalyviai.

Tarkim, eksperimento dalyvis pro šoninių durelių langą nuleistoje rankoje laiko maišelį su smėliu. Tuo momentu, kai pamato kliūtį (pėsčiąjį, manekoną, dviratį ar kt.), jis turi paleisti maišelį su smėliu, kuris krenta ant kelio dangos. Matoma kliūtis turi būti aiškiai atpažįstama, t. y. turi būti aišku, kad tai pėsčiasis, dviratis ar kt., o ne kažkoks šešėlis ar tamsi dėmė. Vėliau turi būti išmatuotas atstumas nuo objekto (kliūties) iki vietos, kurioje nukrito maišelis su smėliu. Eksperimento metu prieš stabdant būtina važiuoti pastoviu greičiu (nekeisti greičio, nebent iš įvykio aplinkybių matyti, kad greitis kito – tai padidėdavo, tai sumažėdavo), o pamačius kliūtį reikia efektyviai stabdyti. Protokole turi būti nurodytas transporto priemonės važiavimo greitis kiekvieno bandymo metu iki pradedant ją stabdyti. Atliekant eksperimentą bandymai turi būti kartojami kelis kartus, oro sąlygos turi kuo labiau atitikti tiriamojo įvykio metu buvusias oro sąlygas⁹⁶.

Atkreiptinas dėmesys, kad ***eksperimentas negali būti atliekamas, jeigu gali kelti grėsmę eismo dalyvių, įskaitant eksperimento dalyvius, saugumui, sveikatai ar gyvybei*** (pavyzdžiui, reikia važiuoti 160 km per val. greičiu ar pan.).

⁹⁶ Lietuvos teismo ekspertizės centras. Eismo įvykių ekspertizės (tyrimo) paskirtis ir uždaviniai [interaktyvus, žiūrėta 2016-11-19]. Prieiga per internetą: <<http://www.ltec.lt/eismo-ivykiu-metodines>>.

6. Objektų tyrimas

Objektų tyrimą apibrėžia BPK 205 ir 206 straipsnių normos. Esminis šio proceso veiksmo tikslas – surasti nusikalstamos veikos pėdsakus ir kitus objektus, turinčius reikšmės konkrečiai nusikalstamai veikai tirti. Tiriant objektus, kitaip nei atliekant apžiūrą, naudojama speciali kriminalistikos ar kitokia technika, taikomi specialieji metodai. Šis proceso veiksmas gali suteikti daugiau informacijos nei paprasta apžiūra. Kurį iš minėtųjų dviejų proceso veiksmų pasirinkti, sprendžia ikiteisminio tyrimo pareigūnas, prokuroras.

Pagal bendrąją taisyklę, objektai tiriami radimo vietoje, bet jeigu juos reikia ištirti detaliau, tyrimas gali būti atliekamas specialiose laboratorijose. Tokiais atvejais ikiteisminio tyrimo pareigūnas, prokuroras specialistui privalo raštu pateikti konkrečią užduotį.

Antai Lietuvos apeliacinio teismo nutartyje baudžiamojoje byloje aiškinama:

„<...> objektų ar daiktų apžiūrą reglamentuoja BPK 207 straipsnio nuostatos. Be to, šio straipsnio 1 dalyje nustatyta, kad prokuroras, ikiteisminio tyrimo pareigūnas ar specialistas apžiūri tik tuos daiktus, kurių nereikia tirti BPK 205 straipsnyje nustatyta tvarka. Remiantis bylos duomenimis matyti, kad šių nuostatų ir buvo laikomasi, nes pateikti G. L. rūbai, sportiniai bateliai buvo apžiūrėti, nufotografuoti ir procesiškai aprašyti 2009 m. gruodžio 31 d. apžiūros protokole.“⁹⁷

Pagal BPK 89 straipsnį, specialistas yra asmuo, turintis tam tikrų specialiųjų žinių ir įgūdžių, kuriam pavesta atlikti objektų tyrimą ir pateikti išvadą arba paaiškinti jo kompetencijos klausimais. Specialistu gali būti ikiteisminio tyrimo įstaigos pareigūnas arba šioje įstaigoje nedirbantis asmuo. Specialistui, kitaip nei ekspertui, Baudžiamojo proceso įstatymas nekelia kvalifikacijos reikalavimo. Atlikęs pavestąjį objektų tyrimą, specialistas pateikia išvadą, kurios turinio elementai išvardyti BPK 90 straipsnio 3 dalyje. Išvada įrašoma į veiksmo tyrimo protokolą, kai specialistas, dalyvaudamas atliekant ikiteisminio tyrimo veiksmą, pavyzdžiui, įvykio vietas apžiūrą, be stacionarių kriminalistikos technikos priemonių gali ištirti rastus pėdsakus, daiktus ar dokumentus ir juos įvertinti. Jeigu objektus būtina tirti laboratorijoje naudojant stacionarias kriminalistikos technikos priemones ir taikant tam tikrus mokslinius metodus, ikiteisminio tyrimo

⁹⁷ Lietuvos apeliacinio teismo 2015 m. kovo 4 d. nutartis baudžiamojoje byloje Nr. 1A-245-396/2015.

pareigūnas, prokuroras skiria specialistui objektų tyrimo užduotį, kurią atlikęs jis tyrimo eigą ir rezultatus pateikia specialisto išvadoje. Kai objektų tyrimą turi atlikti keli atskirų sričių specialistai, skiriama kompleksinio (sudėtinio) objektų tyrimo užduotis, bet tokiu atveju vadovaujantis ekonomiško, protingumo principais būtina nuspręsti, kurie tyrimai bus atliekami pirmiau. Tyrimui teikiami objektai turi būti įpakuojami taip, kad išsaugotų visas savybes, kurias turėjo juos radus ir paimant (pavyzdžiui, į specialios paskirties paketus), išskyrus atvejus, kai dėl objekto matmenų ar kitų savybių to padaryti neįmanoma. Ant kiekvieno siunčiamo objekto pakuočės ar paties objekto turi būti nurodomas objekto pavadinimas, kur, iš ko ir kada jis paimtas, užrašomas ikiteisminio tyrimo numeris. Minėtieji duomenys turi būti patvirtinti užduotį specialistui ar ekspertizei rengusio pareigūno parašu ir ikiteisminį tyrimą atliekančios institucijos antspaudu.

Lietuvos Aukščiausiojo Teismo Baudžiamųjų bylų skyriaus nutartyje baudžiamojoje byloje aiškinama:

„<...> nuteistasis L. B. skunde nurodo, kad duomenys, kuriais teismai grindė jo dalyvavimą narkotinių medžiagų pakavime, yra nepatikimi, nes buvo pažeista jų gavimo tvarka, teismai taip pat negalėjo pripažinti kaltės įrodymu jo žinojimo apie S. K. išvykimo ir atvykimo laiką bei pokalbių su nenustatytu asmeniu apie S. K. atvykimą.

L. B. nurodo, kad jo kaltė negali būti grindžiama byloje esančiu biologiniu pėdsaku, rastu ant paketo Nr. 7, paimto kratos metu iš automobilio, nes byloje nėra duomenų apie tai, kokios rūšies biologinis pėdsakas buvo paimtas ir tirtas; be to, įrodymas yra nepatikimas, nes, kasatoriaus manymu, krata atlikta neužtikrinant biologinio pėdsako DNR pernešimo nuo objekto ant objekto apsaugos, kratą atliekantys pareigūnai nebuvo apsirengę specialiais rūbais, apžiūrint atskirus objektus pareigūnai galimai nekeitė pirštinių.

Iš bylos duomenų matyti, kad 2013 m. birželio 25 d. specialisto išvadoje Nr. XX nurodyta, jog ant paketo Nr. 7, paimto 2012 m. rugpjūčio 21 d. kratos metu iš automobilio „Citroen C5“, rastų asmens tapatybei nustatyti tinkamų vyro biologinių pėdsakų genotipas sutampa su L. B. genotipu. Atsakydamas į skundą, apeliacinės instancijos teismas išsamiai ištyrė pėdsako gavimo bei ištyrimo eigą ir motyvuotai paneigė nuteistojo bei jo gynėjo iškeltas abejones dėl įrodymo nepatikimumo. Teismas tokią išvadą pagrindė kratos nuotraukomis, kuriose matyti, kad ir liesdami dujų balioną, ir laikydami rastą paketą pareigūnai mūvi pirštines, taip pat specialistų išvadų turinio analize. Specialistui nustačius, kad ant narkotikų pakavimo medžiagos iš vidinės pusės yra rastas vyro biologinis pėdsakas, tinkamas identifikuoti (specialisto išvada Nr. (duomenys neskelbtini), jis buvo pateiktas tyrimui atlikti. Tai, kad pavesdamas daryti tyrimą pareigūnas nenurodė, kokios rūšies biologinis pėdsakas yra

pateikiamas (seilės, prakaitas, lytėjimo pėdsakai ar kitos žmogaus biologinės medžiagos), neturėjo įtakos tyrimo rezultatui: ant paketo rasto biologinio pėdsako genotipas sutampa su L. B. genotipu (specialisto išvada Nr. XX). Kaip nurodė teismas, grįsdamas įrodymo patikimumą, tikimybė, kad egzistuoja kitas asmuo, kurio genotipas būtų identiškas ištirtų L. B. lokusų genotipui, yra ne didesnė kaip 0,00000000000003 proc. Gynybos versija dėl L. B. lietimosi prie paketo su narkotine medžiaga aplinkybėmis, nesusijusiomis su narkotinių medžiagų pakavimu, teismų taip pat buvo motyvuotai paneigta.⁹⁸

Rasti drėgni objektai, pavyzdžiui, šlapi drabužiai, prieš pakuojant turi būti išdžiovinami natūralioje temperatūroje + 18–20° C. Pirmiausia rastas šlapias drabužis turi būti įpakuojamas į popierinį paketą (kuris geriausiai sugeria drėgmę). Tai turi būti nurodyta tyrimo veiksmą fiksuojančiame protokole, pavyzdžiui, kratos protokole, parodymų patikrinimo vietoje protokole ir pan. Ikitiesminio tyrimo įstaigoje objektas (pavyzdžiui, drabužis) atsargiai, siekiant neužteršti jo pašaliniais objektais, išpakuojamas ir natūraliai išdžiovinamas ant patiesto švaraus popieriaus, vėl supakuojamas laikantis atitinkamos rūšies objektų pakavimo ir žymėjimo tvarkos ir, jeigu reikia, pateikiamas tyrimui. Visa tai turi būti fiksuojama daikto apžiūros protokole. Pakuoti rekomenduojama į popierinį paketą.

Atliekant tyrimą dažnai daroma klaida – šlapius objektus (pavyzdžiui, drabužius, rastus ir paimtus apžiūrint įvykio vietą) apžiūrą atliekantys pareigūnai supakuoja naudodami polietileno plėvelę ir kyla grėsmė, kad procesai, vykstantys dėl drėgmės poveikio, gali sunaikinti tyrimui reikšmingus biologinės kilmės pėdsakus, likusius ant paimtojo drabužio.

Ikitiesminio tyrimo metu specialistas ištiria objektus vadovaudamasis BPK 205 ir 206 straipsniuose nustatyta tvarka, dalyvauja atliekant ikitiesminio tyrimo veiksmus, taip pat taikant procesines prievartos priemones, pavyzdžiui, kratą, pateikia išvadą ir paaiškinimus.

⁹⁸ Lietuvos Aukščiausiojo Teismo 2016 m. kovo 31 d. nutartis baudžiamojoje byloje Nr. 2K-103-976/2016.

Užduoties atlikti objektų tyrimą pavyzdys

Lietuvos policijos kriminalistinių tyrimų
centro viršininkui
Liepyno g. XX, 08105 Vilnius

2006-XX-XX Nr.
XX-XXX-XX

Kopija:

Lietuvos teismo ekspertizės centro
direktorei
Lvovo g. XX, 09313 Vilnius

UŽDUOTIS ATLIKTI OBJEKTŲ TYRIMĄ

Kauno apygardos prokuratūroje atliekamas ikiteisminis tyrimas Nr. XX-X-XX dėl T. B. nužudymo.

Ikiteisminio tyrimo metu nustatyta, kad 2006-XX-XX, apie 15 val. 24 min., Kaune, Radvilėnų pl. XX, automobilių stovėjimo aikštelėje įvyko susišaudymas. Įvykio vietoje rastas T. B., gim. XXXX-XX-XX, gyv. Kaune, Pramonės pr. XX-X, lavonas su trimis šautinėmis žaizdomis. Apie 15 val. 41 min. iš Kauno medicinos universiteto klinikų gautas pranešimas telefonu, kad į priėmimo skyrių kreipėsi kitas įvykio dalyvis A. V., gim. XXXX-XX-XX, gyv. Kaune, Taikos pr. XX-X, su pilvo šautine žaizda.

2006-10-XX, apie 17 val. 05 min., į Kauno VPK atvyko T. S., gim. XXXX-XX-XX, gyv. Kaune, X g. XX-X. Jis pateikė savigynai išduotą ginklą „Glock 17“ Nr. XXX su dėtuve ir 5 šoviniais ir pareiškė, kad Kaune, Radvilėnų plente, gindamasis nuo užpuolimo nušovė žmogų. Apžiūrint T. S. lengvąjį automobilį rastas pistoletas „Pietro Beretta“ su dėtuve ir 3 šoviniais.

2006-XX-XX apžiūrint įvykio vietoje stovėjusį lengvąjį automobilį „VW Golf“ (valst. Nr. KHN XXX), rastas pistoletas su šovinių dėtuve ir 5 šoviniais.

Ikiteisminio tyrimo metu paimti objektai:

Objektų aprašas

1. Tūtelė, paimta įvykio vietos apžiūros metu 2006-XX-XX, Kaune, Radvilėnų pl. XX, pažymėta įvykio vietos apžiūros protokolo priede-plane (toliau – plane) Nr. 0.
2. Tūtelė, paimta įvykio vietos apžiūros metu 2006-XX-XX, Kaune, Radvilėnų pl. XX, pažymėta plane Nr. 1.

3. Šoviny, paimtas įvykio vietos apžiūros metu 2006-XX-XX, Kaune, Radvilėnų pl. XX, pažymėta plane Nr. 2.
4. Tūtelė, paimta įvykio vietos apžiūros metu 2006-XX-XX, Kaune, Radvilėnų pl. XX, pažymėta plane Nr. 3.
5. Kulkos dalis, paimta įvykio vietos apžiūros metu 2006-XX-XX, Kaune, Radvilėnų pl. XX, pažymėta plane Nr. 4.
6. Kulkos apvalkalas, paimtas įvykio vietos apžiūros metu 2006-XX-XX, Kaune, Radvilėnų pl. XX, pažymėtas plane Nr. 6.
7. Tūtelė, paimta įvykio vietos apžiūros metu 2006-XX-XX, Kaune, Radvilėnų pl. XX, pažymėta plane Nr. 7.
8. Tūtelė, paimta įvykio vietos apžiūros metu 2006-XX-XX, Kaune, Radvilėnų pl. XX, pažymėta plane Nr. 8.
9. Kulka, paimta įvykio vietos apžiūros metu 2006-XX-XX, Kaune, Radvilėnų pl. XX, pažymėta plane Nr. 9.
10. Tūtelė, paimta įvykio vietos apžiūros metu 2006-XX-XX, Kaune, Radvilėnų pl. XX, pažymėta plane Nr. 10.
11. Geltonos spalvos metalo gabalėlis, paimtas įvykio vietos apžiūros metu 2006-XX-XX, Kaune, Radvilėnų pl. XX, pažymėtas plane Nr. 11.
12. Deformuota kulka, paimta 2006-10-XX daiktų pateikimo protokolu iš Mykolo Romerio universiteto Teismo medicinos instituto Kauno skyriaus (toliau – MRU TMI KS), pažymėta 2006-XX-XX specialisto išvados Nr. XXX priede (toliau – specialisto išvados priede) Nr. 9.
13. Kulka, paimta 2006-10-XX daiktų pateikimo protokolu iš MRU TMI KS, pažymėta specialisto išvados priede Nr. 8.
14. Kniedė, paimta 2006-10-XX daiktų pateikimo protokolu iš MRU TMI KS, pažymėta specialisto išvados priede Nr. 10.
15. 2006-10-XX kratos A. V. namuose metu rastas ir paimtas pistoletas „Sig Sauer“ Nr. XXX.
16. Pistoletas su apkaba, kurioje yra 5 šoviniai, paimti įvykio vietos apžiūros metu 2006-XX-XX, Radvilėnų pl. Nr. XX, Kaune, iš lengvojo automobilio „VW Golf“ (valst. Nr. KHN XXX).
17. Pistoletas „Glock 17“ Nr. XXX su vienu šoviniu vamzdyje, viena apkaba su keturiais šoviniais, paimti iš T. S. 2006-XX-XX daiktų pateikimo protokolu.
18. Pistoletas „Pietro Beretta“; apkaba su dviem šoviniais, taip pat iš šio ginklo vamzdžio lizdo išimtas 1 šoviny, visi paimti iš lengvojo automobilio „VW Passat“ (valst. Nr. CDM XXX) 2006-XX-XX apžiūros metu.
19. T. S. drabužiai (juodos spalvos medžiaginė striukė, juodos spalvos bliuzonas, juodos spalvos medžiaginės kelnės), paimti 2006-XX-XX daiktų pateikimo protokolu.
20. A. V. drabužiai (baltos spalvos marškinėliai), paimti iš Kauno medicinos universiteto klinikų (toliau – KMUK) 2006-XX-XX daiktų pateikimo protokolu.

21. A. V. drabužiai (džinsinės kelnės su diržu, megztinis, odinė striukė), paimti iš KMUK 2006-XX-XX daiktų pateikimo protokolu.
22. T. B. drabužiai (juodos spalvos striukė, juodos ir baltos spalvos dryžuoti vyriški marškinėliai, juodos spalvos dryžuotos kelnės, juodos spalvos odinis diržas su balto metalo sagtimi), paimti iš MRU TMI KS 2006-XX-XX daiktų pateikimo protokolu.
23. Šūvio pėdsakai nuo T. B. rankų ir galvos, paimti 2006-XX-XX įvykio vietos apžiūros metu Kaune, Radvilėnų pl. XX, ir perkelti į keturis specialius paketus.
24. Šūvio pėdsakai, 2006-XX-XX paimti nuo T. S. pagal pavyzdžių lyginamajam tyrimui paėmimo protokolą ir perkelti į penkis specialius paketus.
25. Šūvio pėdsakai, 2006-XX-24 apžiūros metu paimti iš lengvojo automobilio BMW (valst. Nr. BNT XXX) ir perkelti į specialų paketą.

Siekiant rasti nusikalstamos veikos pėdsakus ir kitus tyrimui reikšmės turinčius objektus, nustatyti įvykio situaciją ir kitas tyrimui reikšmingas aplinkybes, yra reikalingos specialiosios teismo medicinos, balistikos, trasologijos sričių žinios, todėl, remdamasis išdėstytomis aplinkybėmis ir vadovaudamasis BPK 205 straipsniu,

p r a š a u:

atlikti objektų tyrimą ir atsakyti į šiuos klausimus:

Klausimai Lietuvos policijos kriminalistinių tyrimų centro (toliau – LPKTC) specialistams:

1. Ar ant tirti pateiktų objektų yra biologinių pėdsakų, tinkamų asmens tapatybei nustatyti tiriant DNR (ikiteisminio tyrimo metu paimti objektai sužymėti pagal Objektų aprašą: eil. Nr. 1–11, 16, 18)?
2. Ar ant tirti pateiktų objektų yra rankų atspaudų; jei taip, ar jie tinka asmeniui identifikuoti (pagal Objektų aprašą, eil. Nr. 1–12, 16, 18)?
3. Prašau patikrinti (LTEC specialistams atlikus objektų tyrimą ar juos dar tiriant) pateiktas įvykio vietos apžiūros metu paimtas tūteles, ginklus (pagal Objektų aprašą, eil. Nr. 16, 18) ir kulkas ir palyginti su LPKTC Kriminalistine ginklų, šaudmenų, tūtelių ir kulkų kolekcija.

Klausimai Lietuvos teismo ekspertizės centro (toliau – LTEC) specialistams:

1. Ar tirti pateikti objektai (pagal Objektų aprašą, eil. Nr. 16, 18) yra šaunamieji ginklai? Kokios jie rūšies, modelio, kalibro? Kokiais šoviniais šaudo?
 - 1.1. Kokiu būdu pagaminti tirti pateikti ginklai?
 - 1.2. Kokiai kategorijai priskiriami pateikti tirti ginklai?
 - 1.3. Ar pateikti tirti ginklai yra tinkami šaudyti? Jeigu ne, kodėl?
 - 1.4. Ar pateikti tirti ginklai gali iššauti nenuspaudus nuleistuko?

2. Ar iš tirti pateiktų ginklų (pagal Objektų aprašą, eil. Nr. 15–18) buvo šauta po paskutinio jų valymo?
3. Ar pateikti tirti šoviniai yra šaudmenys? Kokios rūšies, kalibro?
4. Kokios rūšies ir kalibro ginklais šaudyti skirti šie šoviniai?
5. Kokiū būdu pagaminti pateikti tirti šoviniai?
6. Jei šoviniai savadarbiai, kokių šovinių dalys buvo naudotos jiems gaminti?
7. Ar pateikti tirti šoviniai tinkami šaudyti?
8. Ar pateiktais tirti šoviniais galima šaudyti iš konkrečių ginklų (pagal Objektų aprašą, eil. Nr. 15–18)?
9. Kokių šovinių dalys yra pateiktos tirti? Kulkos, tūtelės, geltonos spalvos metalo gabalėlis, kulkos apvalkalas?
10. Kokiū būdu pagamintos pateiktos tirti šovinių dalys?
11. Kokiū ginklų (rūšis, modelis, kalibras) iššautos pateiktos tirti tūtelės?
12. Kokiū ginklų (rūšis, modelis, kalibras) iššautos pateiktos tirti kulkos?
13. Ar ant kulčių palikta šaunamojo ginklo vamzdžio kanalo pėdsakų, tinkamų konkrečiam ginklui identifikuoti?
14. Ar ant tūelių yra palikta šaunamojo ginklo pėdsakų, tinkamų konkrečiam ginklui identifikuoti?
15. Ar pateiktos tirti kulkos iššautos iš tos pačios rūšies, modelio, kalibro ginklų?
16. Ar tyrimui atlikti pateiktos kulkos ir tūtelės prieš šaunant sudarė vieną visumą (šovinį)?
17. Ar pateiktos tirti kulkos iššautos iš vieno ginklo?
18. Ar pateiktos tirti tūtelės iššautos iš pateiktų ginklų (pagal Objektų aprašą, eil. Nr. 15–18)?
19. Ar tirti pateiktos kulkos iššautos iš pateiktų ginklų (pagal Objektų aprašą, eil. Nr. 15–18)?
20. Ar ant tirti pateiktų objektų yra šautinių pažeidimų (pagal Objektų aprašą, eil. Nr. 19–22)?
21. Keliais šūviais padaryti šautiniai pažeidimai?
22. Koks buvo šūvių eiliškumas sprendžiant pagal objektuose padarytus pažeidimus?
23. Kokio kalibro sviediniais padaryti pažeidimai?
24. Kurie pažeidimai yra sviedinių įėjimo, kurie – sviedinių išėjimo vietos?
25. Iš kokio atstumo šauta (įrėmus, iš arti, iš toli)?
26. Ar ant tirti pateiktų objektų (pagal Objektų aprašą, eil. Nr. 19–25) yra šūvio pėdsakų (parako, suodžių, tepalo)?
27. Ar ant objektų likę šūvio pėdsakai (pagal Objektų aprašą, eil. Nr. 19–25) ir šūvio dimensinė sudėtis sutampa su šūvio pėdsakais, rastais tirti pateiktų ginklų vamzdžiuose?

28. Ar ant tirti pateiktų objektų (pagal Objektų aprašą, eil. Nr. 19–22) yra šūvio metalizacijos pėdsakų?
29. Ar ant tirti pateiktų objektų (pagal Objektų aprašą, eil. Nr. 19–22) yra metalizacijos pėdsakų, atsirandančių nešiojant ginklą?
30. Ar tirti pateiktų objektų šautiniuose pažeidimuose (pagal Objektų aprašą, eil. Nr. 19–22) yra likusių kulkos pagrindinės dalies ir apvalkalo, kurie leistų nustatyti kulkos sudėtį, pėdsakų?
31. Ar šautiniai pažeidimai padaryti vienos rūšies, ar skirtingos sudėties kulkomis?
32. Ar ant tirti pateiktų objektų esančiuose šautiniuose sužalojimuose nustatyti metalizacijos pėdsakai galėjo būti palikti tirti pateiktų kulkų pagrindinių dalių ir apvalkalų?
33. Iš kurios vietos buvo šauta į T. B., vertinant pagal pateiktą įvykio vietos apžiūros protokolo priedą-planą?
34. Kuria kryptimi ir iš kurių vietų galėjo būti šaudoma, vertinant pagal įvykio vietoje rastų objektų vietas (žr. pateiktą įvykio vietos apžiūros protokolo priedą-planą).

PRIDEDAMA (Lietuvos policijos kriminalistinių tyrimų centrai):

1. Tūtelė, paimta įvykio vietos apžiūros metu 2006-XX-XX, Kaune, Radvilėnų pl. XX, pažymėta įvykio vietos apžiūros protokolo priede-plane (toliau – plane) Nr. 0 (vokas Nr. 15, paketas Nr. 4).
2. Tūtelė, paimta įvykio vietos apžiūros metu 2006-XX-XX, Kaune, Radvilėnų pl. XX, pažymėta plane Nr. 1 (vokas Nr. 16, paketas Nr. 4).
3. Šovinys, paimtas įvykio vietos apžiūros metu 2006-XX-XX, Kaune, Radvilėnų pl. XX, pažymėtas plane Nr. 2 (vokas Nr. 17, paketas Nr. 4).
4. Tūtelė, paimta įvykio vietos apžiūros metu 2006-XX-XX, Kaune, Radvilėnų pl. XX, pažymėta plane Nr. 3 (vokas Nr. 18, paketas Nr. 4).
5. Kulkos dalis, paimta įvykio vietos apžiūros metu 2006-XX-XX, Kaune, Radvilėnų pl. XX, pažymėta plane Nr. 4 (vokas Nr. 19, paketas Nr. 4).
6. Kulkos apvalkalas, paimtas įvykio vietos apžiūros metu 2006-XX-XX, Kaune, Radvilėnų pl. XX, pažymėtas plane Nr. 6 (vokas Nr. 20, paketas Nr. 4).
7. Tūtelė, paimta įvykio vietos apžiūros metu 2006-XX-XX, Kaune, Radvilėnų pl. XX, pažymėta plane Nr. 7 (vokas Nr. 21, paketas Nr. 4).
8. Tūtelė, paimta įvykio vietos apžiūros metu 2006-XX-XX, Kaune, Radvilėnų pl. XX, pažymėta plane Nr. 8 (vokas Nr. 22, paketas Nr. 4).
9. Kulka, paimta įvykio vietos apžiūros metu 2006-10-18, Kaune, Radvilėnų pl. XX, pažymėta plane Nr. 9 (vokas Nr. 23, paketas Nr. 4).
10. Tūtelė, paimta įvykio vietos apžiūros metu 2006-10-18, Kaune, Radvilėnų pl. XX, pažymėta plane Nr. 10 (vokas Nr. 24, paketas Nr. 4).

11. Geltonos spalvos metalo gabalėlis, paimtas 2006-XX-XX įvykio vietos apžiūros metu Kaune, Radvilėnų pl. XX, pažymėtas plane Nr. 11 (vokas Nr. 25, paketas Nr. 4).
12. Deformuota kulka, paimta 2006-XX-XX daiktų pateikimo protokolu iš MRU TMI KS, pažymėta 2006-XX-XX specialisto išvados priede (toliau – išvados priede) Nr. 9 (vokas Nr. 26, paketas Nr. 4).
13. Kulka, paimta 2006-10-19 daiktų pateikimo protokolu iš MRU TMI KS, pažymėta išvados priede Nr. 8 (vokas Nr. 27, paketas Nr. 4).
14. Kniedė, paimta 2006-10-19 daiktų pateikimo protokolu iš MRU TMI KS, pažymėta išvados priede Nr. 10 (vokas Nr. 28, paketas Nr. 4).
15. Šūvio pėdsakai, paimti įvykio vietos apžiūros metu 2006-XX-XX, Kaune, Radvilėnų pl. XX, nuo T. B. rankų ir galvos ir perkelti į keturis specialius paketus (vokas Nr. 8, paketas Nr. 3).
16. Šūvio pėdsakai, paimti iš T. S. 2006-XX-XX pavyzdžių lyginamajam tyrimui paėmimo protokolu ir perkelti į penkis specialius paketus (vokai Nr. 9–13, paketas Nr. 3).
17. Šūvio pėdsakai, 2006-XX-XX apžiūros metu paimti iš lengvojo automobilio BMW (valst. Nr. BNT XXX) (vokas Nr. 14, paketas Nr. 3).
18. Pistoletas su apkaba, kurioje yra penki šoviniai, paimti įvykio vietos apžiūros metu 2006-XX-XX Kaune, Radvilėnų pl. XX (iš lengvojo automobilio „VW Golf“; valst. Nr. KHN XXX) (paketas Nr. 5).
19. Pistoletas „Glock 17“; Nr. XX, su vienu šoviniu vamzdyje, viena apkaba su 4 šoviniais, paimti iš T. S. 2006-XX-XX daiktų pateikimo protokolu (paketas Nr. 6).
20. Pistoletas „Pietro Beretta“; apkaba su dviem šoviniais, 1 šoviny, išimtas iš šio ginklo vamzdžio lizdo, paimti 2006-XX-XX apžiūros metu iš lengvojo automobilio „VW Passat“; valst. Nr. CDM XXX) (paketas Nr. 7).
21. Pistoletas „Sig Sauer“ Nr. XXX, paimtas kratos A. V. namuose 2006-XX-XX (paketas Nr. 8).
22. T. B. drabužiai (juodos spalvos striukė, juodos ir baltos spalvos dryžuoti vyriški marškinėliai, juodos spalvos dryžuotos kelnės, juodos spalvos odinis diržas su balto metalo sagtimi), paimti 2006-XX-XX iš MRU TMI KS (paketas Nr. 9).
23. A. V. drabužiai (džinsinės kelnės su diržu, megztinis, odinė striukė), paimti 2006-XX-XX daiktų pateikimo protokolu iš KMUK (paketas Nr. 10).
24. A. V. drabužiai (baltos spalvos marškinėliai), paimti 2006-XX-XX daiktų pateikimo protokolu iš KMUK (paketas Nr. 11).
25. T. S. drabužiai (juodos spalvos medžiaginė striukė, juodos spalvos bliuzonas, juodos spalvos medžiaginės kelnės), paimti 2006-XX-XX daiktų pateikimo protokolu (paketas Nr. 12).

PASTABOS:

LTEC specialistams

1. Užduotyje minimi objektai yra pateikti Lietuvos policijos kriminalistinių tyrimų centro specialistams, kurie informuoti apie objektų perdavimą Jūsų įstaigai.
2. 2006-XX-XX įvykio vietos apžiūros protokolas su planu, nuotraukomis ir vaizdo įrašu bus pateikti atliekant objektų tyrimą.

LPKTC specialistams

1. Paėmus biologiniam ir trasologiniam tyrimui reikalingus pavyzdžius, tirti pateiktuosius objektus prašom skubiai perduoti Lietuvos teismo ekspertizės centro (toliau – LTEC) specialistams tolesniam tyrimui atlikti.
2. Kartu su užduotimi pateiktus objektus, nereikalingus biologiniam ir daktiloskopiniam tyrimui atlikti, prašom skubiai perduoti LTEC specialistams. Esant galimybei, objektų tyrimą prašom atlikti kuo skubiau, nes įtariamajam V. M. yra paskirta kardomoji priemonė suėmimas.

ONKT skyriaus prokuroras

G. M.

*Lietuvos teismo ekspertizės centro specialisto išvados
pavyzdys su priedu*

Lietuvos teismo ekspertizės centras

SPECIALISTO IŠVADA

2000-00-00 Nr. X

Vilnius

Dėl ikiteisminio tyrimo Nr. XX-X-XX byloje

2000-XX-XX Lietuvos teismo ekspertizės centre iš X policijos komisariato Nusikaltimų tyrimo skyriaus gauta tyrėjo inspektoriaus K. H. 2000-XX-XX užduotis atlikti objektų tyrimą ir tyrimo objektai – pistoletas ir 91 vnt. šovinių.

Specialisto prašoma atsakyti į klausimus:

1. Ar pateiktas tirti pistoletas yra šaunamasis ginklas? Kokios jis rūšies, modelio, kalibro?
2. Koku būdu pagamintas pateiktasis pistoletas?
3. Kokiai šaunamųjų ginklų kategorijai priskiriamas pateiktasis pistoletas?
4. Ar pateiktasis pistoletas yra tinkamas šaudyti? Jeigu ne, kodėl?
5. Ar tirti pateikti šoviniai yra šaudmenys? Kokios jie rūšies, kalibro?
6. Koku būdu pagaminti pateiktieji šoviniai?
7. Ar pateiktieji šoviniai yra tinkami šaudyti?
8. Ar pateiktieji šoviniai tinkami šaudyti iš pateikto tirti pistoleto?

Kai kurie iš šių klausimų patikslinti nekeičiant jų esmės.

Tyrimas pradėtas 2000-XX-XX, baigtas 2000-XX-XX.

Tyrimą atliko Trasologinių ir balistinių ekspertizių skyriaus vyriausiasis ekspertas F. F., turintis aukštąjį išsilavinimą, teismo balistikos eksperto kvalifikaciją ir eksperto darbo stažą nuo 1990 metų.

T Y R I M A S

Įvadinėje išvados dalyje nurodyti tyrimo objektai į LTEC pristatyti paketams skirtame celofaniniame maiše Nr. 1, ant kurio yra X policijos komisariato antspaudai, aiškinamieji užrašai ir tyrėjo inspektoriaus parašas. Objektų pakuotė iki atidarant skyriuje nepažeista.

Tyrimas atliktas pagal patvirtintus standartinius tyrimo procedūros aprašus „Šaunamojo ginklo ekspertizė“ (LTEC–3–STPA–04) ir „Šovinių ir jų dalių ekspertizė“ (LTEC–3–STPA–10).

1–4. Pateiktas tirti pistoletas pristatytas kartu su dviem dėtuvėmis. Pistoletu duomenys: ilgis – 170 mm, aukštis – 105 mm, svoris – 650 g, vamzdžio ilgis – 98 mm, automatikos principas – laisvo užrakto atatranka, paleidžiamasis mechanizmas – dvigubo veikimo, skeliamasis mechanizmas – gaidukinio-skiltuvinio tipo su atviru gaiduko išdėstymu, saugiklis – vėliavėlės tipo, kairėje užrakto pusėje, taikymosi priemonės – taikiklis ir kryptukas ant užrakto. Pistoletu dėtuvės dėžutės tipo, keičiamos, vieneilės, aštuonių šovinių talpos. Viena dėtuvė – su plastmasiniu antgaliu.

Ant pistoleto paviršiaus yra fabrikinio žymėjimo ženklai: „Walther“, „Carl Walther Waffenfabrik Ulm/Do“, „Modell PP“, „Cal.7,65 mm“, „Nds“, „391298“.

Nustatyti požymiai ir jų palyginimas su kriminalistinėje literatūroje pateikiamais duomenimis (žr. Дворянский, И. А. Автоматические пистолеты и следы их на пулях и гильзах. Москва, 1973, т. 2) rodo, kad tirti pateiktas fabrikinės gamybos 7,65 mm kalibro pistoletas „Walther PP“ Nr. XXX, skirtas šaudyti 7,65 mm kalibro 1900 m. pavyzdžio brauningo ir 32 kalibro ACP (angl. *Automatic Colt Pistol*) šoviniiais. Pateiktas pistoletas yra trumpasis pusiau automatinis šaunamasis ginklas. Pagal Lietuvos Respublikos ginklų ir šaudmenų kontrolės įstatymą, trumpieji pusiau automatiniai šaunamieji ginklai, tarp jų ir pateiktasis pistoletas, priskiriami B kategorijos šaunamiesiems ginklams.

Ištyrus pateiktąjį pistoletą vizualiai apžiūrint nustatyta, kad visos jo išorinės dalys yra savo vietose ir nesugadintos.

Ištyrus pistoleto dalių ir mechanizmų tarpusavio sąveiką šūviams atlikti nustatyta, kad ji yra normali, atitinka jo konstrukcijai keliamus reikalavimus ir pistoletas turi būti tinkamas šaudyti.

Siekiant nustatyti, ar pateiktas tirti pistoletas yra tinkamas šaudyti, buvo atliktas eksperimentinis šaudymas. Šaudyta pateiktais tirti 7,65 mm kalibro šoviniiais (šovinių tyrimo aprašas pateikiamas toliau). Šaudant pistoleto dalių ir mechanizmų sąveika buvo normali, visos kulkos iššovė be sutrikimų, po pirmojo šovinių kapsulės įškėlimo. Tai rodo, kad pateiktas tirti pistoletas yra tinkamas šaudyti.

Vėliau pistoletas buvo išnaršytas. Nustatyta, kad visos jo vidinės dalys savo vietose ir nesugedusios.

Taigi tirti pateiktas 7,65 mm kalibro pistoletas „Walther PP“ Nr. XXX yra tvarkingas ir tinkamas šaudyti fabrikinio būdu pagamintas šaunamasis ginklas.

5–8. Tirti pateiktas 91 šoviny. Šoviniai pristatyti pailgose fabrike supakuotose dėžutėse. Vienoje dėžutėje yra 50 šovinių, kitoje – 41 šoviny. Pagrindiniai pateiktų šovinių duomenys: ilgis – 24,8 mm, svoris – 7,8 g; tūtelių tipas – su pusiniu atrakštėliu, forma – cilindrinė, ilgis – 12,2 mm, dugnelio skersmuo – 9,0 mm, medžiaga – gelsvas metalas, kapsulė – centrinio įskėlimo. Kulų tipas – apvalkalinės, apvalkalo medžiaga – gelsvas metalas, priekinės dalies forma – suapvalinta, liemens skersmuo – 7,8 mm.

Šovinių tūtelių dugneliuose yra fabrikinio žymėjimo ženklai: „G. F. L.“ ir „7,65 mm“.

Nustatyti požymiai ir jų palyginimas su kriminalistinėje literatūroje pateikiamais duomenimis (žr. УСТИНОВ, А. И.; БЛЮМ, М. М. Патроны ручного огнестрельного оружия и их криминалистическое исследование. Москва, 1982) rodo, kad tirti pateikti fabrikinės gamybos 7,65 mm kalibro brauningo šoviniai yra skirti atitinkamo modelio pistoletams „Browning“, „Walther“, „ČZ 83“ ir kitiems to paties kalibro ir rūšies ginklams, tarp jų ir tirti pateiktam pistoletui. Pateikti šoviniai yra šaudmenys.

Ištyrus pateiktuosius šovinius vizualiai (apžiūrėjus) nustatyta, kad jų paviršius nedeformuotas ir nėra nei ginklo skiltuvo pėdsakų kapsulėse, nei metalo korozijos, nei kitų defektų.

Siekiant nustatyti, ar pateiktieji šoviniai yra tinkami šaudyti, atliktas eksperimentinis šaudymas. Šaudyta ištirti pateiktu pistoletu. Pasirinktinai patikrintas kas penktas šoviny (apie 20 proc. pateiktų šovinių), 10 šovinių iš vienos dėžutės ir 8 šoviniai iš kitos, iš viso 18 šovinių. Šaudant visi tikrinami šoviniai iššovė be sutrikimų, po pirmojo kapsulės įskėlimo. Eksperimentinio šaudymo rezultatai leidžia teigti, kad visi pateiktieji šoviniai yra tinkami šaudyti iš tirti pateikto pistoleto.

IŠVADOS

1–3. Pateiktas tirti pistoletas yra fabrikinės gamybos 7,65 mm kalibro pistoletas „Walther PP“ Nr. XXX, skirtas šaudyti 7,65 mm kalibro 1900 m. pavyzdžio brauningo ir 32 kalibro ACP (angl. *Automatic Colt Pistol*) šoviniiais. Pagal Lietuvos Respublikos ginklų ir šaudmenų kontrolės įstatymą, pateiktas pistoletas yra B kategorijos šaunamasis ginklas.

4. Pateiktas pistoletas yra tvarkingas ir tinkamas šaudyti.

5, 6. Pateikti tirti šoviniai (91 vnt.) yra fabrikinės gamybos 7,65 mm kalibro brauningo šoviniai, skirti atitinkamo modelio pistoletams „Browning“, „Walther“, „ČZ 83“ ir kitiems to paties kalibro ir rūšies ginklams, tarp jų ir pateiktam tirti pistoletui. Pateikti šoviniai yra šaudmenys.

II skyrius

7, 8. Pateikti šoviniai yra tinkami šaudyti iš pateikto tirti pistoleto.
Specialistas dėl atsakomybės pagal BPK 163 straipsnį ir dėl baudžiamosios atsakomybės pagal BK 235 straipsnį įspėtas.

Specialistas

F. F.

Specialisto išvados Nr. X priedas



1 pav. Pateiktų tirti pistoleto ir dėtuvių bendrasis vaizdas

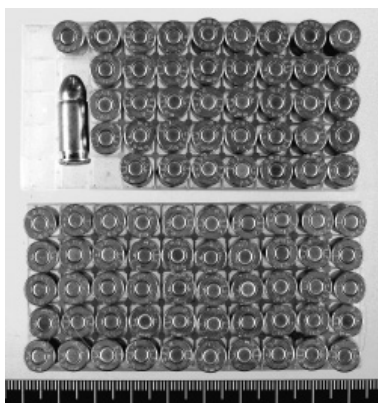

2 pav. Pateiktų tirti šovinių bendrasis vaizdas

Specialistas

F. F.

6.1. Ekspertizė

Ekspertizės skyrimo tvarka ir kiti su tuo susiję klausimai reglamentuojami BPK 208–211 straipsniais. Sprendimą dėl ekspertizės skyrimo priima ikiteisminio tyrimo teisėjas arba teismas tuo atveju, kai nusikalstamos veikos aplinkybėms nustatyti būtina atlikti specialųjį tyrimą, kuriam reikalingos specialiosios mokslo, technikos, meno ar kitos srities žinios. Pavyzdžiui, ekspertų pagalbos dažnai prireikia bylose, kuriose nagrinėjami netinkamo gydymo klausimai: nei ikiteisminio tyrimo specialistai, nei teismas nėra pajėgūs atsakyti, ar medikai tinkamai atliko vieną arba kitą medicininę procedūrą, nes tam reikalingos specialiosios žinios. Iki teisminio tyrimo metu **tik prokuroras** turi teisę prašyti skirti ekspertizę. Jis su prašymu kreipiasi į ikiteisminio tyrimo teisėją (nebūtinai į ikiteisminio tyrimo atlikimo vietos apylinkės teismo teisėją, atliekantį ikiteisminio tyrimo teisėjo funkcijas), kuris nutartimi gali paskirti ekspertizę. Tokioje nutartyje nurodomos nusikalstamos veikos aplinkybės, pagrindas ekspertizei skirti, ekspertizės įstaiga (ekspertas), ekspertui pateikti klausimai ir proceso dokumentai.

Ekspertizės atlikimo eiga ir rezultatai fiksuojami surašant ekspertizės aktą, kuris pateikiamas atlikti ekspertizės prašusiam prokurorui. **Iniciatyva** dėl ekspertizės skyrimo gali rodyti ir kiti proceso dalyviai, pavyzdžiui, nukentėjusysis, bet šiuo atveju sprendimą dėl ekspertizės skyrimo priima prokuroras. Tokį prokuroro sprendimą galima skųsti nustatyta baudžiamojo proceso tvarka.

Terminas **ekspertizė** kilęs iš lot. *expertus* – patyręs, įgudęs. Taigi ekspertas yra tam tikro dalyko žinovas, specialistas, kviečiamas ekspertizei atlikti, o ekspertizė – kokio nors klausimo, reikalaujančio specialiųjų žinių, ištyrimas ir išsprendimas tokiam žinovui padedant.

Pagal BPK 84 straipsnį, **ekspertas** – tai asmuo, turintis tam tikrų specialiųjų žinių ir įrašytas į Lietuvos Respublikos ekspertų sąrašą. **Specialiosios žinios** – dėl išsilavinimo ir specialaus pasirengimo arba profesinės veiklos įgytos išsamios mokslo, technikos, meno ar bet kokios kitos žmonių veiklos srities žinios, reikalingos ekspertizei atlikti. Ekspertu gali būti skiriamas asmuo, įrašytas į Lietuvos Respublikos ekspertų sąrašą, į kurį įtraukiami ekspertai, dirbantys įstaigose, kurių pagrindinė paskirtis – atlikti ekspertizes. Tai Lietuvos teismo ekspertizės centras, Lietuvos policijos kriminalistinių tyrimų centras, Valstybinė teismo medicinos tarnyba prie Lietuvos Respublikos teisingumo ministerijos, Valstybinė teismo

psichiatrijos tarnyba prie Lietuvos Respublikos sveikatos apsaugos ministerijos, Lietuvos banko kasos departamento Pinigų ekspertizės skyrius, Muitinės laboratorija, Priešgaisrinės apsaugos ir gelbėjimo departamento prie Lietuvos Respublikos VRM Gaisrinių tyrimų centras, asmenys, įtraukti į ekspertų sąrašus Lietuvoje ir Europos Sąjungos valstybėse narėse. Į ekspertų sąrašą gali būti įtrauktas ir asmuo, turintis teisę būti ekspertu Europos Sąjungos valstybėje narėje arba valstybėje, su kuria yra sudarytos sutartys dėl teisinės pagalbos, jeigu būtina atlikti unikalią ekspertizę, pavyzdžiui, nustatyti asmens ūgį, kūno sudėjimą ir jo tapatybę pagal stebėjimo kameros užfiksuotą vaizdą. Tokio tyrimo Lietuvos ekspertinės įstaigos neatlieka. BPK 210 straipsnyje reglamentuojamas atvejis, kada ekspertizė pavedama atlikti į ekspertų sąrašą neįtrauktam asmeniui. Asmeniui, norinčiam tapti ekspertu, keliami tam tikri reikalavimai, jis įrašomas į ekspertų sąrašą vadovaujantis Lietuvos Respublikos teismo ekspertizės įstatymo nustatyta tvarka (*Žin.*, 2002, Nr. 112-4969). Atlikdamas tyrimus ekspertas privalo laikytis įstatymų ir teismo ekspertų profesinės etikos kodekso nuostatų (TAR, 2014-03-10, Nr. 2954).

Pasitaiko atvejų, kai įtariamųjų gynėjai, naudodamiesi Baudžiamojo proceso ir Advokatūros įstatymų jiems suteikta teise rinkti įrodymus, vadovaudamiesi principu „galima tai, kas neuždrausta įstatymo“, pateikia įvairių objektų tyrimo rezultatus ar išvadas, gautas iš asmenų, turinčių specialiųjų (pavyzdžiui, mechanikos, informatikos, medicinos) žinių. Lietuvos Respublikos teismo ekspertizės įstatymo 18 straipsnio 2 dalyje nurodyta, kad „sutartiniais pagrindais proceso šalis gali kviesti privatų teismo ekspertą konsultantu. Šiuo pagrindu atliktų tyrimų rezultatai, užfiksuoti rašytiniame dokumente, neturi teismo ekspertizės akto statuso“. Toks dokumentas turėtų vadintis **konsultacine išvada** (pavyzdžiui, žr. Lietuvos Aukščiausiojo Teismo Baudžiamųjų bylų skyriaus teisėjų kolegijos 2006 m. vasario 28 d. nutartį Nr. 2K-156/2006). Kauno apygardos teismo Baudžiamųjų bylų skyriaus nuosprendyje baudžiamojoje byloje aiškinama:

„<...> pagal Lietuvos Aukščiausiojo Teismo praktiką, tokio pobūdžio išvados laikomos konsultacinėmis (kasacinės nutartys Nr. 2K-465/2010, 2K-436/2010, 2K-626/2011 ir kt.), jos turi būti vertinamos atsižvelgiant į jų pagrįstumą, ryšį su kitais byloje ištirtais įrodymais. 2007-06-28 Lietuvos Aukščiausiojo Teismo Baudžiamųjų bylų skyriaus Baudžiamojo proceso kodekso normų, reglamentuojančių įrodinėjimą, taikymo teismų praktikos apžvalgoje konstatuota, jog nepaisant to, kaip pavadintas privatus eksperto ar kito asmens, turinčio specialių žinių, surašytas dokumentas (dažniausiai

vadinamas „specialisto išvada“), proceso dalyvio prašymu atliktas tyrimas nėra objektų tyrimas BPK 205 str. prasme, o jų surašytas dokumentas pagal BPK 88 str. nėra nei ekspertizės aktas, nei pagal BPK 90 str. specialisto išvada. Šio dokumento esmė atskleista Lietuvos Respublikos teismo ekspertizės įstatymo 18 str. 2 d., kurioje nurodyta, kad sutartiniais pagrindais atliktų tyrimų rezultatai, užfiksuoti rašytiniame dokumente, neturi teismo ekspertizės akto statuso. Taigi aptariamas dokumentas turėtų būti vadinamas konsultacine išvada.⁹⁹

Kaip rodo praktika, gana dažnai minėtųjų tyrimų rezultatai prieštarauja bylos duomenims. Ikiteisminio tyrimo pareigūnas, prokuroras privalo įtariamąjį gynėję pateiktą konsultacinę išvadą pridėti prie bylos. Konsultacinės išvados ir specialisto išvados ar ekspertizės akto prieštaravimus rekomenduojama šalinti apklausiant tyrimus atlikusius asmenis ir išsiaiškinant jų taikytas tyrimo priemones, medžiagas, metodikas, ar tyrimus jie atliko susipažinę su bylos duomenimis, kokios apimtys ir pan.

Ir ekspertizės aktas, ir specialisto išvada iš esmės yra lygiavertės. Atsižvelgiant į tai, kad užduoties skyrimo specialistui procedūra yra daug paprastesnė nei ekspertizės atlikimo procedūra, daugumos tyrimų atveju duodamos užduotys specialistui.

Pareiškimo skirti ekspertizę pavyzdys

Kauno apygardos prokuratūra
Organizuotų nusikaltimų ir korupcijos tyrimo skyrius (ONKTS)

Kauno apylinkės teismo
ikiteisminio tyrimo teisėjai
Laisvės al. XXX, 44291 Kaunas

(apylinkės teismo pavadinimas, adresas)

PAREIŠKIMAS
SKIRTI EKSPERTIZĘ

Data ir registracijos Nr.	2009 m. lapkričio 7 d. Reg. Nr. XXX
Surašymo vieta	Kaunas
Ikiteisminio tyrimo Nr.	XXX

⁹⁹ Kauno apygardos teismo 2014 m. gruodžio 19 d. nuosprendis baudžiamajame byloje Nr. 1A-643-348-2014.

Pareiškimą surašė	ONKTS prokuroras G. G. (pareigos, vardas, pavardė)
n u s t a t ė:	
Tiriama nusikalstama veika, jos kvalifikavimas	Kauno apskrities VPK KP ONTV atliekamas ikiteisminis tyrimas Nr. XXX pagal nusikalstamų veikų, numatytų BK 146 str. 1 d., 129 str. 2 d. 6, 9 p. požymius dėl V. V. tyčinio nužudymo sunkinančiomis aplinkybėmis. (ikiteisminio tyrimo bylos pavadinimas ir Lietuvos Respublikos baudžiamojo kodekso straipsnis)
Ekspertizės skyrimo būtinumas ir pagrindas	<p>Ikiteisminio tyrimo metu nustatyta, kad V. V. buvo prievarta pagrobtas 2008-04-26 apie 19 val. iš Kaune, Sartų g. X, esančių požeminių garažų kooperatyvo pastato. 2008 m. gegužės 23 d. X rajone, Kertupio miško masyve, šalia greitkelio Kaunas–Vilnius, rastas V. V. lavonas su smurto žymėmis. V. V. mirė nuo šautinio kiauurinio kaklo ir galvos sužalojimo lūžus 1 ir 2 kaklo slanksteliams ir kaukolės kaulams.</p> <p>2008-05-29 papildomos įvykio vietos apžiūros metu X rajone Kertupio miške V. V. lavono radimo vietoje 10 cm gylyje rasta kulka. 2009-XX-19 parodymų patikrinimo vietoje su A. V. metu X rajone X seniūnijoje rasta ir paimta kulka.</p> <p>Siekiant nustatyti, ar kulka, rasta 2008-XX-29 papildomos įvykio vietos apžiūros metu X rajone Kertupio miške, V. V. lavono radimo vietoje 10 cm gylyje, ir kulka, rasta 2009-02-19 atliekant parodymų patikrinimą vietoje su A. V. X rajone, yra iššautos iš to paties ginklo, 2009-05-10 buvo paskirta balistinė ekspertizė, kurią atliko Lietuvos teismo ekspertizės institutas. 2009-06-02 ekspertizės akte Nr. XXX nurodyta, kad kulka, rasta A. V. parodymų patikrinimo vietoje metu, ir kulka, rasta V. V. lavono radimo vietoje, buvo iššautos ne iš vieno ginklo.</p> <p>2009-11-06 Lietuvos policijos kriminalistinių ekspertizių centro specialisto išvadoje Nr. XXX nurodyta, kad negalima nustatyti, ar kulka, rasta papildomos įvykio vietos apžiūros metu 2008-05-29 X rajone Kertupio miške, V. V. lavono radimo vietoje 10 cm gylyje, ir kulka, rasta atliekant 2009-02-19 parodymų patikrinimą kartu su A. V., buvo iššautos iš vieno ginklo.</p>

Ikiteisminio tyrimo metu nustatyta, kad V. V. buvo prievarta pagrobtas 2008-04-26 apie 19 val. iš Kaune, Sartų g. X, esančių požeminių garažų kooperatyvo pastato. 2008 m. gegužės 23 d. X rajone, Kertupio miško masyve, šalia greitkelio Kaunas–Vilnius, rastas V. V. lavonas su smurto žymėmis. V. V. mirė nuo šautinio kiaurinio kaklo ir galvos sužalojimo lūžus 1 ir 2 kaklo slanksteliams ir kaukolės kaulams.

2008-05-29 papildomos įvykio vietos apžiūros metu X rajone, Kertupio miške, V. V. lavono radimo vietoje 10 cm gylyje, rasta kulka. 2009-XX-19 parodymų patikrinimo vietoje su A. V. metu X rajone, X seniūnijoje, rasta ir paimta kulka.

Siekiant nustatyti, ar kulka, rasta 2008-XX-29 papildomos įvykio vietos apžiūros metu X rajone, Kertupio miške, V. V. lavono radimo vietoje 10 cm gylyje, ir kulka, rasta 2009-02-19 atliekant parodymų patikrinimą vietoje su A. V. X rajone, yra iššautos iš to paties ginklo, 2009-05-10 buvo paskirta balistinė ekspertizė, kurią atliko Lietuvos teismo ekspertizės institutas. 2009-06-02 ekspertizės akte Nr. XXX nurodyta, kad kulka, rasta A. V. parodymų patikrinimo vietoje metu, ir kulka, rasta V. V. lavono radimo vietoje, buvo iššautos ne iš vieno ginklo.

2009-11-06 Lietuvos policijos kriminalistinių ekspertizių centro specialisto išvaodoje Nr. XXX nurodyta, kad negalima nustatyti, ar kulka, rasta papildomos įvykio vietos apžiūros metu 2008-05-29 X rajone, Kertupio miške, V. V. lavono radimo vietoje 10 cm gylyje, ir kulka, rasta atliekant 2009-02-19 parodymų patikrinimą kartu su A. V., buvo iššautos iš vieno ginklo.

Atsižvelgiant į ekspertizės akto ir specialisto išvados objektų tyrimo rezultatų neatitiktis, šių nusikalstamų veikų platų atgarsį visuomenėje, užsienio šalių mokslo ir technikos laimėjimus, specialiųjų balistikos žinių ir patirties, tyrimo metodų įvairovę bei didesnes galimybes atlikti ekspertizes, siekiant nustatyti nusikalstamos veikos aplinkybes, geranorišką užsienio tyrimo įstaigų sutikimą atlikti šią ekspertizę nemokamai, skirtina balistinė ekspertizė, kuri būtų atliktina vienoje iš užsienio valstybių – Vokietijos Federacinėje Respublikoje, Berlyno policijos kriminalistinių tyrimų centre.

	<p>Ekspertui būtų pateikiamos šios dvi kulkos, ekspertizės aktas Nr. XXX ir specialisto išvada Nr. XXX.</p> <p>Pagal Lietuvos Respublikos baudžiamojo proceso kodekso 208 ir 209 str., nukentėjusiesiems M. V. ir V. M. pranešta dėl balistinės ekspertizės skyrimo, paprašyta pateikti prašymus dėl klausimų ekspertui, konkretaus eksperto skyrimo, pateikti papildomos medžiagos, kuri, jų manymu, gali būti reikšminga atliekant šią ekspertizę.</p> <p>(ikiteisminio tyrimo duomenys ir motyvai, pagrindžiantys ekspertizės skyrimo tikslumą) (nusikalstamos veikos aplinkybėms nustatyti šioje baudžiamojoje byloje būtina atlikti specialų tyrimą, kuriam reikalingos specialiosios žinios, ekspertizės pavadinimas)</p>	
Ekspertizės įstaiga arba ekspertas	<p>Vokietijos Federacinės Respublikos Bavarijos žemės Miuncheno policijos kriminalistinių tyrimų centras (ekspertinė įstaiga arba eksperto vardas, pavardė)</p>	
<p>Remdamasis tuo, kas išdėstyta, ir vadovaudamasis Lietuvos Respublikos baudžiamojo proceso kodekso 209 str., p r a š a u skirti ekspertizę.</p>		
Skirtinos ekspertizės pavadinimas	<p>Balistinė ekspertizė</p>	
Ekspertizės įstaiga arba ekspertas, kuriam skirtina atlikti ekspertizę	<p>Vokietijos Federacinės Respublikos Bavarijos žemės Miuncheno policijos kriminalistinių tyrimų centras (ekspertinė įstaiga arba eksperto vardas, pavardė)</p>	
<p>Ekspertams pateiktini šie klausimai: ar kulka, rasta 2008-XX-29 papildomos įvykio vietos apžiūros metu X rajone, Kertupio miške, V. V. lavono radimo vietoje 10 cm gylyje, ir kulka, rasta atliekant 2009-XX-19 parodymų patikrinimą vietoje su A. V. X rajone, buvo iššautos iš vieno ginklo?</p>		
Eil. Nr.	Objektas, kiekis	Pakuotės numeris
1.	Viena kulka	
2.	Viena kulka	
<p>Kita pateiktina medžiaga: ekspertizės aktas Nr. XXX; specialisto išvada Nr. XXX. (pateiktini dokumentai ir kt.)</p>		
<p>Proceso dalyviams raštu pranešta dėl būtinybės skirti ekspertizę.</p>		
Proceso dalyvių prašymai	<p>(gauti, negauti)</p>	
<p>PRIDEDAMA</p>		
Pareiškimą surašė	<p>Prokuratoras G. G. (pareigos, parašas, vardas, pavardė)</p>	

*Lietuvos teismo ekspertizės centro ekspertizės akto
pavyzdys su priedu*

LIETUVOS TEISMO EKSPERTIZĖS CENTRAS

EKSPERTIZĖS AKTAS

2000-XX-XX Nr. XXX

Vilnius

Ikiteisminio tyrimo Nr. XX-X-XX byloje dėl neteisėto naudojimosi energija ir ryšių paslaugomis 2000-XX-XX Lietuvos teismo ekspertizės centre (LTEC) gauta X apylinkės teismo ikiteisminio tyrimo teisėjo 2000-XX-XX nutartis skirti trasologinę elektrotechninę ekspertizę ir tyrimo objektai:

- 1) elektros energijos apskaitos skaitiklis DV616UTR Nr. 11.560.775.
- 2) ikiteisminio tyrimo Nr. XX-X-XX bylos proceso dokumentai.

Ekspertams užduoti klausimai:

1. Ar plombos, esančios ant elektros skaitiklio, nebuvo pažeistos po pirminio jų užspaudimo, ar nepažeistas plombų vientisumas (nutrauktas valas (viela) ir pan.)?
2. Ar yra požymių, rodančių, kad eksploatacijos metu buvo nuiminėjamas skaitiklio gaubtas, keičiami elektros skaitiklio elementai (pvz., skaitiklio gaubtas ar plombos)?
3. Ar elektros skaitiklio konstrukcija ir elektrinė schema atitinka reikalavimus?
4. Ar yra požymių, rodančių, kad elektros skaitiklio rodmenys eksploatacijos metu buvo keičiami nenatūraliu (priverstiniu) būdu?
5. Ar yra požymių, rodančių, kad vartojant elektros energiją buvo stabdomas ar kitaip paveiktas elektros skaitiklio skaičiavimo mechanizmas (skaičių būgnai, diskas ir pan.)?
6. Ar buvo sukamas atgal mechanizmas, rodantis suvartotos elektros energijos kiekį?

Tyrimas pradėtas 2000-XX-XX, baigtas – 2000-XX-XX.

Tyrimą atliko LTEC Trasologinių ir balistinių ekspertizių skyriaus vyriausiasis ekspertas F. J., turintis aukštąjį išsilavinimą, teismo eksperto trasologo kvalifikaciją, 6 metų eksperto darbo stažą, ir Techninių ekspertizių skyriaus vyriausiasis ekspertas A. A., turintis aukštąjį išsilavinimą, teismo eksperto kvalifikaciją elektros energijos apskaitos prietaisų tyrimo klausimais bei 10 metų eksperto darbo stažą. Ekspertai įspėti dėl BPK 163 straipsnyje numatytų procesinės prievartos priemonių taikymo už neteisėtą atsisakymą vykdyti savo pareigas ir dėl baudžiamosios atsakomybės pagal Lietuvos Respublikos BK 235 straipsnį.

TYRIMAS

Elektros skaitiklis pateiktas pilkame medžiaginiame maišelyje su ranke-
nomis ir užrašu ant šono „04-118“. Maišelis užplombuotas plastikiniu užrak-
tu „NIC 176360 Vest“. Kartu su skaitikliu maišelyje rasta: plastikinis užraktas
„NIC 177588 Vest“; į popierių suvyniotos dvi įvadinio apskaitos skydo dure-
lių plombos su įspaudais „K110ET/E2002“; į popierių suvyniotos dvi skaitiklio
dangtelio ir laikrodžio plombos su įspaudais „K110ET/E2002“; Įvykio vietos ap-
žiūros protokolai, Neapskaitinio elektros energijos vartojimo vietos apžiūros aktas
Nr. X, X apylinkės teismo ikiteisminio tyrimo teisėjo nutartis dėl trasologinės ir
elektrotechninės ekspertizės skyrimo.

Pagal ant skaitiklio duomenų lentelės esančius užrašus tirti pateiktas 2002 m.
pagal Vokietijos firmos DZG technologiją AB „Fesla“ pagamintas trifazis, dvie-
jų tarifų, DV616UTR tipo elektros energijos apskaitos skaitiklis Nr. 11.560.775
(priedas Nr. 1, pav. 1, 2).

Skaitiklio techniniai duomenys: nominalioji įtampa – 3x220/380 V; daž-
nis – 50 Hz; srovė – 3x (10–60) A; disko sūkių skaičiaus ir skaičiavimo me-
chanizmo rodmenų santykis: 96 r/kWh. Skaitiklio rodmenys: dienos režimu –
012810,9 kWh, nakties režimu – 003324,1 kWh.

Tirti pateikto skaitiklio korpusas yra juodos spalvos, plastikinis. Apatinėje
dalyje yra laidų prijungimo (jungčių) dėžutė. Jungčių dėžutės dangtelis nepa-
teiktas. Skaitiklio elektromechaninį mechanizmą gaubia juodos spalvos plas-
tikinis gaubtas, kuris prie korpuso priveržtas dviem varžteliais, užplombuotas
dviem plombomis ir numeruotu plastikiniu užraktu. Plombų ir užrakto valo
kilpų vientisumas nepažeistas. Priekinėje gaubto dalyje yra stačiakampio formos
stiklinis langelis. Jo stikluokas prie gaubto pritvirtintas patikimai. Plyšių tarp
gaubto ir stiklo nėra (priedas Nr. 1, pav. 1, 3, 4).

Skaitiklio korpuse, gaubte įtrūkimų, įskilimų nėra. Gaubtas prie korpuso
pritvirtintas patikimai. Plyšių tarp gaubto ir korpuso nėra. Iš išorės mechaninių
defektų ir pažeidimų, dėl kurių skaitiklis galėtų būti netinkamas elektros ener-
gijos apskaitai, korpuse ir gaubte nėra.

Nuėmus skaičiavimo mechanizmo gaubtą matyti standartinis, šio tipo skai-
tikliams būdingas skaičiavimo mechanizmas. Duomenų lentelė pritvirtinta pati-
kimai. Po duomenų lentele esantis skaitiklio skaičiavimo mechanizmas pritvir-
tintas tvirtai, neslankioja. Jo išorinis dantratis su disko ašies sliekiniu dantračiu
sukibęs taip, kad diskui sukantis jo judesys perduodamas skaičiavimo mecha-
nizmui, t. y. skaičiavimo mechanizmas pritvirtintas teisingai. Diskas rodyklės nu-
rodyta kryptimi sukasi laisvai, nestringa, sukdamasis duomenų lentelės išpjovos
kraštų neličia.

Trasologinis tyrimas (atliko F. G.)

Skaitiklio gaubto plombų ir užrakto tyrimas

Skaitiklio gaubtas užplombuotas dviem plombomis – po vieną apačioje, kai-
rėje ir apačioje, dešinėje, bei plastikiniu užraktu apačioje, kairėje. Plombų ir
užrakto valo kilpų vientisumas nepažeistas (priedas Nr. 1, pav. 3, 4).

Abi plombos yra švininės, netaisyklingo skritulio formos, ~ 10,5 mm skersmens, ~ 3,5 mm storio, užspaustos ant per plombos kamerą perverto juodo valo, apvyto plona varine vielute, galų. Ant kairės pusės plombos yra išpausti reljefiniai užrašai: ant vieno šono „FESLA 8“; ant kito šono – VILNIUS (priedas Nr. 2, pav. 5, 6). Ant dešinės pusės plombos yra išpausti reljefiniai užrašai: ant vieno šono „S 0 <Gedimino stulpų ženklas> 2 D“; ant kito šono – III (priedas Nr. 2, pav. 7, 8).

Apžiūrėjus abi skaitiklio gaubto plombas vizualiai ir mikroskopu „Olympus SZX7“ nustatyta, kad jų reljefinių raštų pagrindai plokšti, raidės, skaičiai ir ženklai įskaitomi. Plombos ant valo užspaustos tvirtai. Valo įėjimo ir išėjimo angos nepaplatintos.

Vėliau, norint apžiūrėti vidinius paviršius, plombų kameros buvo išilgai perpjautos. Apžiūrėjus kiekvienos plombos kameros vidinius paviršius vizualiai ir mikroskopu „Olympus SZX7“ nustatyta, kad ant jų šoninių paviršių yra atsispaudę valo, apvyto vielute, suspaudimo pėdsakai. Pėdsakų išsidėstymas, jų forma, matmenys sutampa su įverto valo išsidėstymu, jo išorinių paviršių forma, matmenimis. Valo suspaudimo pėdsakai nesudvejinti. Traukimo, slydimo požymių nėra.

Apibendrinant tyrimo rezultatus galima daryti išvadą, kad plombos, kuriomis buvo užplombuotas tirti pateikto elektros skaitiklio DV616UTR Nr. 11.560.775 gaubtas, po pirminio užspaudimo pažeistos nebuvo.

Tirti pateikto skaitiklio gaubtas apačioje kairėje užplombuotas (užrakinamas) numeruotu plastikiniu užraktu (priedai Nr. 1, 3, pav. 1, 3, 9). Užraktas susideda iš cilindro formos korpuso, į jį įstatytos ritės, per korpusą ir ritę skersai perverto balkšvo, skaidraus, varine vielute apvyto valo, kuris užrakto viduje užvyniotas ant ritės.

Užrakto korpusas yra baltos spalvos skaidraus plastiko, 14 mm skersmens, 9,5 mm aukščio, cilindro formos. Korpuso šone yra keturios valo įvėrimo angos ir auselė užrašui. Ant auselės išpaustas užrašas „A131085“. Ant korpuso dugno išorinio paviršiaus yra reljefinis užrašas VDE. Korpuso dugno vidinė briauna visu perimetru yra dantukų formos. Į korpusą įstatyta ritė yra plastikinė, žalios spalvos, su skersai ašies einančiomis dviem kiaurymėmis. Ritės priekyje yra daugiaakampė išėma raktui (įrankiui) įkišti, o užpakalinėje pusėje – visu perimetru išsidėstę dantukai. Ant ritės priekinio (fasadinio) paviršiaus yra užrašas „085“ ir reljefinis išpaudas „D04“.

Užraktas uždedamas naudojant specialų plombavimo įrankį. Naujo (nenaudoto) užrakto ritė į korpusą įstatyta taip, kad korpuse ir ritėje esančios valui įverti kiaurymės sutaptų, tačiau ritės ir korpuso dantukai lieka nesukibę. Įverus valą, ritė raktu pasukama 90° kampu ir išspaudžiama į korpusą iki dugno, kad sukibtų ritės ir korpuso dantukai. Ritė korpuse fiksuojama dviem spragutuko pavidalo žiediniais išlinkimais. Uždedant užraktą ant jo ritės priekinio paviršiaus įrankiu išspaudžiamas reljefinis užrašas (šiuo atveju „D04“).

Norint nuimti užraktą jo nepažeidžiant, reikia iš dalies ištraukti ritę (kad atsikabintų dantukai), atsukti ją 90° kampu atgal ir ištraukti valą. Priėjimas prie ritės yra tik iš priekio arba pro korpusę esančias valo įvėrimo kiaurymes. Užrakto plastikas gana minkštas, todėl naudojant įrankį ant plastiko paviršiaus užsifiksuoja mechaninio pažeidimo (spaudimo, gremžimo) pėdsakai.

Apžiūrėjus nuo skaitiklio gaubto nuimtą užraktą vizualiai ir mikroskopu „Olympus SZX7“ nustatyta, kad visos užrakto sudedamosios dalys yra vietose, bet užrakto valo įvėrimo angos deformuotos, ant užrakto korpuso paviršių yra užsifiksavę plastiko įspaudimai ir nugremžimai (priedas Nr. 3, pav. 10).

Išardžius užraktą, buvo išimta ritė su ant jos užvyniotu valu. Ritės šoniniai paviršiai mechaniškai nudilinti. Ant užrakto korpuso vidinių paviršių esantys dantukai deformuoti (priedas Nr. 3, pav. 12).

Nustatyti užrakto mechaniniai pažeidimai rodo, kad numeruotas plastikinis užraktas „A131085“, kuriuo buvo užplombuotas tirti pateikto skaitiklio W626U-TR Nr. 11.560.775 gaubtas apačioje kairėje, po pirminio uždėjimo buvo pažeistas.

Įvertinant pažeidimų pobūdį, pėdsakų išsidėstymą galima teigti, kad užrakto ritė buvo ištraukta iš užrakto korpuso. Vėliau ritė į korpusą buvo įstatyta pakartotinai.

Skaičiavimo mechanizmo tyrimas

Tirti pateikto skaitiklio skaičiavimo mechanizmo mechaninės dalies visos sudedamosios dalys yra vietose. Sulankstymų, sulaužymų nėra. Vizualiai skaičiavimo mechanizmas yra tvarkingas.

Skaitiklio duomenų lentelė nedeformuota, jos paviršius nesubraižytas, skaičių ir disko langelių briaunos nepažeistos. Duomenų lentelė mechaniškai nepažeista. Po duomenų lentele esantis skaitiklio skaičiavimo mechanizmas pritvirtintas tvirtai, neslankioja. Jo išorinis dantratis su disko ašies sliekiniu dantračiu sukibęs taip, kad diskui sukantis jo judesys perduodamas skaičiavimo mechanizmui, t. y. skaičiavimo mechanizmas pritvirtintas teisingai.

Ant skaičiavimo mechanizmo būgnų ir dantračių dantukų paviršių, jų sąveikos vietose, yra vos įžiūrimi slydimo pėdsakai – nušifuotas, labiau blizgantis paviršius. Kitų mechaninio pažeidimo pėdsakų, kurie skirtųsi nuo pėdsakų, pasiliekančių dantračiams natūraliai perduodant sukimo judesį, nėra.

Apibendrinus skaitiklio skaičiavimo mechanizmo tyrimo rezultatus daroma išvada, kad skaitiklio skaičiavimo mechanizmas tvarkingas. Požymių, rodančių, kad elektros skaitiklio rodmenys buvo keičiami nenatūraliu (priverstiniu) būdu, kad mechanizmas buvo sukamas atgal, stabdomas ar kitaip paveiktas (skaičių būgnai, diskas ir pan.), nėra.

Gaubto nuėmimo tyrimas

Skaitiklio elektromechaninį mechanizmą dengia gaubtas, kuris prie korpuso prisuktas varžteliais ir užplombuotas plombomis ir plastikiniu užraktu. Norint nuimti, reikia atsukti gaubtą tvirtinančius varžtus arba mechaniškai jį pažeisti.

Atsukti varžtus galima tik nuėmus plombas. Fizinių požymių (pėdsakų – atspindžių), rodančių, kad gaubtas buvo nuimtas, nėra. Gaubto nuėmimo išvada galima tik kaip išvestinė iš kitų požymių – plombų pažeidimų ir skaitiklio vidinio mechanizmo pažeidimų. Plomba yra įrenginys, atliekantis kontrolinę apsaugos funkciją ir neleidžiantis nesankcionuotai nuimti gaubto. Plomba uždedama taip, kad jos nepažeidus varžto atsukti negalima.

Buvo nustatyta, kad skaitiklio gaubtas yra tvarkingas, abi gaubto plombos po pirminio uždėjimo nepažeistos, o gaubto plastikinis užraktas buvo pažeistas. Nuimti gaubtą galima tik nuėmus (pažeidus) visas gaubto plombas. Nors abi gaubto plombos po pirminio uždėjimo nepažeistos, tačiau nežinoma, ar jos nėra „falsifikuotos“. Šios plombos iki galo neištirtos, nes lyginamosios plombos, kokiomis turėjo būti užplombuotas skaitiklio gaubtas, tirti nepateiktos. Dėl šios priežasties negalima nustatyti, ar tirti pateikto elektros skaitiklio DV616UTR Nr. 11.560.775 gaubtas buvo nuimamas, ar buvo keičiamos gaubto plombos.

Elektrotechninis tyrimas (A. A.)

Tirti pateikto objekto paskirties ir veikimo principo tyrimas

Tirti pateiktas indukcinis dviejų tarifų elektros energijos apskaitos skaitiklis. Tai elektrinis prietaisas su mechaniniu sukimo judesio perdavimo mechanizmu ir būgneliais, ant kurių yra suvartotos elektros energijos kiekį nurodantys skaitmenys. Diskelio sukimosi greitis priklauso nuo tuo momentu vartojamos elektros galios. Diskelio judesys sukamiesiems būgneliams su skaitmenimis perduodamas slieko ir krumpliačių sistema.

Prietaisas skirtas eksploatuoti vertikalioje padėtyje. Po tiriamo skaitiklio gaubtu jokių pašalinių daiktų, kuriais galėjo būti daromas poveikis skaitiklio rodmenims, nėra.

Skaitiklio vidinių sujungimų schemos tyrimas

Tiriamąjį skaitiklio vidinių sujungimų schema būdinga šio tipo indukciniam skaitikliams. Joje perjungimų, kurie galėjo būti atlikti siekiant klastoti elektros energijos apskaitą, nėra. Srovės ričių izoliacijos mechaninių pažeidimų nėra. Terminio poveikio požymių vizualiai nematyti. Įtampos ričių izoliacija mechaniškai ir termiškai nepažeista.

Skaitiklio vidinės schemos kontaktiniai sujungimai patikimi. Jų terminio poveikio požymių nematyti. Skaičiavimo mechanizmo srovės ričių ir skaičiavimo mechanizmo įtampos ričių apvijos nenutrauktos. Įtampos ričių varžų vertės apytikriai yra:

Fazė	Įtampos ritės varža, R_U
L1	810
L2	804
L3	797

II skyrius

Skaitiklio atbulinės eigos mechanizmo tyrimas. Skaitiklio atbulinės eigos mechanizmas veikia.

Skaitiklio tarifų perjungiklio tyrimas. Tarifų perjungiklis veikia.

Diskelio savieigos tikrinimas. Per 15 min. neapkrauto skaitiklio diskelis pasisuko kelis milimetrus atbuline eiga. Taigi diskelio savieiga atitinka reikalavimus.

Skaitiklio veikimo tyrimas. Diskelio ir būgnelių su skaitmenimis sukimosi perdavimo sliekinis-krumpliartinis mechanizmas veikia. Besisukančio skaitiklio diskelio rodmenys keičiasi. Pagal skaitiklio elektrinę prijungimo schemą jį prijungus prie elektros įtampos tinklo ir prie jo kiekvienos fazės atskirai prijungus elektros energijos imtuvą (esant fazės apkrovai), jo diskelis sukasi, rodmenys keičiasi.

Tikrinant skaitiklio konstantą, diskeliui apsisukus 32 kartus, ir naktinio, ir dieninio tarifo skaičiavimo mechanizmo rodmenys pasikeičia 0,33 kWh, kas atitinka skaitiklio duomenų lentelėje nurodytą skaičiavimo mechanizmo perdavimo skaičių – 96 r/kWh. Pagal šiuos požymius, elektros energijos apskaitos duomenys, keičiant skaitiklio skaičiavimo mechanizmo perdavimo skaičių (pakeitus šį mechanizmą arba jo detales), nagrinėjamoju atveju klostojami nebuvo.

Tirti pateiktas DV616UTR elektros skaitiklis Nr. 11.560.775 buvo nuosekliai sujungtas su skyriuje turimu kontroliniu elektros skaitikliu EPQM 331.01-534 (tikslumo klasė 0,5s LST EN 62053-22) ir abu skaitikliai buvo apkrauti ta pačia apkrova (maždaug 150 W kiekvienai fazei). Skaitiklių rodmenys atlikus tyrimą:

Tarifas	DV616UTR Nr. 11.560.775, kWh	EPQM 331.01-534, kWh
Dieninis	1,11 ± 0,02	1,104 ± 0,006
Naktinis	1,11 ± 0,02	1,111 ± 0,006

Pagal lentelėje pateiktus rezultatus, ir dieninio, ir naktinio tarifo duomenys sutampa. Taigi galima teigti, kad tiriamasis skaitiklis suvartotą elektros energiją fiksuoja teisingai.

Kiti galimi elektros energijos apskaitos klostojimo būdai. Pabrėžtina, kad elektros energijos apskaitą galima klostoti darant perjungimą (neteisingai sujungiant įvadinius ir išėjimo laidus, papildomai sujungiant) jungčių dėžutėje pažeidus skaitiklio jungčių dangtelio plombas arba patį dangtelį. Tirti pateiktame elektros skaitiklyje papildomų dėžutės perjungimų jungčių nėra.

IŠVADOS

1. Metalinės plombos, kuriomis buvo užplombuotas tirti pateikto elektros skaitiklio DV616UTR Nr. 11.560.775 gaubtas, po pirminio užspaudimo pažeistos nebuvo. Numeruotas plastikinis užraktas „A131085“, kuriuo buvo užplombuotas tirti pateikto skaitiklio DV616UTR Nr. 11.560.775 gaubtas

apačioje kairėje, po pirminio uždėjimo buvo pažeistas. Plombų ir užrakto valo kilpų vientisumas nepažeistas.

2. Nustatyti, ar tirti pateikto elektros skaitiklio DV616UTR Nr. 11.560.775 gaubtas buvo nuimamas, ar keičiamos gaubto plombos, negalima dėl akto tiriamojoje dalyje nurodytų priežasčių.
3. Tirti pateikto elektros skaitiklio DV616UTR Nr. 11.560.775 konstrukcija ir elektrinė schema yra nepakeistos, atitinka šio tipo skaitikliams keliamus reikalavimus.
4. Požymių, rodančių, kad elektros skaitiklio rodmenys eksploatacijos metu buvo keičiami nenatūraliu (priverstiniu) būdu, nėra.
5. Požymių, rodančių, kad vartojant elektros energiją buvo stabdomas ar kitaip paveiktas elektros skaitiklio skaičiavimo mechanizmas (skaičių būgnai, diskas ir pan.), nėra.
6. Požymių, rodančių, kad elektros skaitiklio mechanizmas buvo sukamas atgal, nėra.

Ekspertai

F. G.

A. A.

Ekspertizės akto Nr. _____
1 priedas

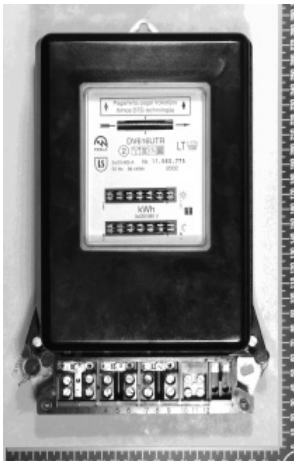

1 pav. Tirti pateiktas elektros skaitiklis
DV616UTR Nr. 11.560.775



2 pav. Skaitiklio duomenų lentelė



3 pav. Skaitiklio gaubto plombavimo vieta apačioje kairėje



4 pav. Skaitiklio gaubto plombavimo vieta apačioje dešinėje

Ekspertas

F. G.

Ekspertizės akto Nr. _____
2 priedas



5 pav.



6 pav.

5 ir 6 pav. Abi plombos, kuria buvo užplombuotas skaitiklio gaubtas apačioje kairėje, pusės



Pav. 7.

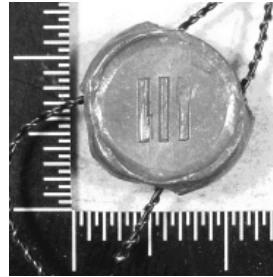

Pav. 8.

7 ir 8 pav. Abi plombos, kuria buvo užplombuotas skaitiklio gaubtas apačioje dešinėje, pusės.

Ekspertas

F. G.

Ekspertizės akto Nr. _____
3 priedas

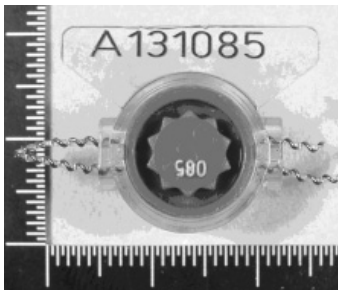

9 pav. Plastikinis užraktas, kuriuo buvo užplombuotas skaitiklio gaubtas iš viršaus



10 pav. Užrakto fragmentas. Rodyklėmis nurodytos užrakto korpuso pažeidimo vietos

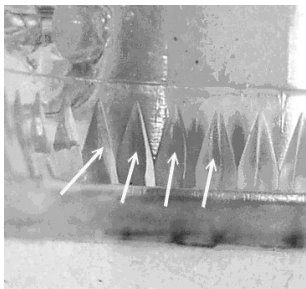

11 pav. Perpjauto užrakto korpuso vidinių paviršių fragmentas. Rodyklėmis nurodytos dantukų pažeidimų vietos



12 pav. Iš užrakto išimta ritė. Rodyklėmis nurodytos ritės pažeidimų vietos

Ekspertai

F. G.

A. A.

Išsamesnė informacija apie įvairių rūšių ekspertizių ir tyrimų uždavinius, medžiagos rengimą (paėmimą, pakavimą ir pan.), klausimų formulavimą ir kiti klausimai, susiję su tyrimų ir ekspertizių atlikimu, pateikiami ekspertinių įstaigų tinklalapiuose: Lietuvos teismo ekspertizės centro tinklalapyje www.ltec.lt, Lietuvos policijos kriminalistinių tyrimų centro tinklalapyje <http://ktc.policija.lt>; Valstybinės teismo medicinos tarnybos tinklalapyje <http://www.vtmt.lt>; Valstybinės teismo psichiatrijos tarnybos tinklalapyje <http://www.vtpt.lt> ir kt.

Skiriant užduotis specialistams ir ekspertams, ypač **nustatant prioritetinius tyrimus**, reikia vadovautis Lietuvos Respublikos generalinio prokuroro 2011 m. sausio 18 d. įsakymu Nr. I-14 „Dėl rekomendacijų dėl užduočių specialistams ir ekspertams skyrimo patvirtinimo“. Būtina aktyviau bendradarbiauti su užduotis atliekančiais specialistais (ekspertais), kad būtų dirbama racionaliai ir efektyviai, nebūtų skiriami pertekliniai ir nepagrįsti tyrimai (pavyzdžiui, ilgai trunkantys ir brangūs toksikologiniai tyrimai, nors įtarimų dėl asmens apsinuodijimo ar apnuodijimo nekilo). Skiriant užduotis atlikti DNR tyrimus, reikia vadovautis Lietuvos Respublikos generalinės prokuratūros 2009 m. balandžio 1 d. raštu Nr. 17.2-6000 „Dėl DNR užduočių paskirstymo kriterijų“. Gana dažnai pertekliniai tyrimai atliekami todėl, kad be reikalo paimami ir tirti

pateikiami nebūtini daiktai, netinkamai parengiama medžiaga, netiksliai formuluojamos užduotys ir klausimai. Jau atliekant apžiūrą ar kitą tyrimo veiksmą rekomenduojama **atlikti griežtą paimtinų tyrimo objektų atranką**. Turėtų būti imami tik tie objektai, kurie turi reikšmės tyrimui. Nereikia imti nuoplovų nuo vietos, kurioje gulėjo lavonas; seksualinio prievartavimo, išžaginimo atvejais nėra tikslinga ieškoti spermos ant įtariamojo drabužių. Jeigu galima, reikia paimti visą objektą. Jeigu objektas dėl savo matmenų ar kitokių ypatumų negali būti paimamas, o ant jo yra su tiriamą nusikalstama veika susijusių pėdsakų, pavyzdžiui, ant lango rėmo rasta kraujo pėdsakų, darytinos nuoplovos naudojant švairiu vandeniu suvilgytus tamponėlius su koteliu. Nuoplovas būtina išdžiovinti kambario temperatūroje. Plaukai surenkami pincetu ir sudedami į popierinę pakuotę.

Paimant tyrimui svarbius objektus, ne tik tyrimo veiksmo atlikimo protokole, bet ir užduotyje specialistui būtina konkrečiai nurodyti, kur, kada ir iš ko minėtieji objektai paimti. Prieš skiriant užduotis specialistams, kreipiantis į teisumą dėl ekspertizės skyrimo, privaloma atsižvelgti į ekonomiškumo kriterijų (išlaidas), padarytos veikos pavojingumą, nusikalstama veika padarytos žalos dydį, ikiteisminio tyrimo metu surinktų duomenų kiekį, kokybę ir patikimumą, galimybę gauti duomenis mažesnėmis sąnaudomis kitais tyrimo veiksmais, tartis su specialistu ar ekspertu, kad nebūtų pateikiama specialisto ar eksperto kompetencijai nepriskirtų klausimų, taip pat klausimų, kurie nepagrįstai išplečia tyrimo (ekspertizės) apimtį. Ypač tai pasakytina apie ilgai trunkančius biologinius, toksikologinius, informacinių technologijų, autotechninius, odorologinius, fonoskopinius tyrimus.

Antai Lietuvos Aukščiausiojo Teismo nutartyje baudžiamojoje byloje nurodyta:

„Ekspertizė skiriama tais atvejais, kai ikiteisminio tyrimo teisėjas ar teismas nusprendžia, kad nusikalstamos veikos aplinkybėms nustatyti būtina atlikti specialų tyrimą, kuriam reikalingos mokslo, technikos, meno ar kitos specialios žinios (BPK 208 straipsnis).

Iš bylos duomenų matyti, kad nukentėjęs S. Z. per antrą apklausą – 2003 m. gegužės 9 d. – parodė, kad toje vietoje, kur jie su žmona buvo laikomi su maišais ant galvų, kažkas kalbėjo, kad atvažiuoja „E.“; ir netrukus atvyko vyras vardu E., kurio jis nematė, nes buvo su maišu ant galvos, tačiau girdėjo jį kalbant. Iš E. B. parodymo atpažinti pagal jo nuotrauką protokolo matyti, kad nukentėjęs S. Z. 2003 m. gegužės 27 d. iš pateiktų šešių nuotraukų atpažino „E.“ (E. B.) ir nurodė, kad su juo buvo susitikęs 2003 m. gegužės

24 d. restorane „Avilys“, kur E. B. rekomendavo jam išspręsti piniginius klausimus su S. B., taip pat nurodė, kad šis asmuo 2003 m. balandžio 25 d. vakare buvo atvykęs į tą vietą, kur jis su žmona buvo prievarta atvežti, ten girdėjo jį kalbant. Šiuos parodymus nukentėjusysis patvirtino apklausiamas ikiteisminio tyrimo teisėjo, dalyvaujant E. B. ir jo gynėjui, taip pat teismo bylos nagrinėjimo metu. Kadangi nei ikiteisminio tyrimo pareigūnams, nei teismui nekilo abejonių dėl E. B. atpažinimo iš balso, tai nei eksperimentas, nei ekspertizė nebuvo skiriama. Pažymėtina, kad šių tyrimo veiksmų neprašė atlikti nei E. B., nei jo gynėjas, nors tokią teisę turėjo.¹⁰⁰

Užduoties klausimai turi būti aiškūs, konkretūs, o ne abstraktus pobūdžio (pavyzdžiui, ar ant peilio yra biologinės kilmės pėdsakų?). Klausimas turėtų būti formuluojamas taip: Ar ant įtariamojo X. X. drabužių (konkrečiai nurodyti, kokių) yra nukentėjusiosios Z. Z. kraujo, seilių?

Kitų klausimų pavyzdžiai:

1. Ar ant tirti pateikto peilio yra kraujo; ar tai žmogaus kraujas?
2. Ar kraujas tapatus Z. Z. kraujo pavyzdžiui?
3. Ar ant tirti pateiktos striukės, kratos metu paimtos iš įtariamojo X. X. 2016 m. lapkričio 11 d., yra seilių?
4. Ar seilės priklauso nukentėjusiajai Z. Z., kurios lyginamasis kraujo pavyzdys pateiktas?

7. Daiktų ir dokumentų, turinčių reikšmės tiriant ir nagrinėjant nusikalstamą veiklą, reikalavimas ir pateikimas

BPK 97 straipsnyje ikiteisminio tyrimo pareigūnui, prokurorui, teismui suteikiama teisė reikalauti iš fizinių ir juridinių asmenų pateikti daiktus ir dokumentus, turinčius reikšmės tiriant ir nagrinėjant nusikalstamą veiklą. Reikalavimas pateikti daiktus ar dokumentus gali būti taikomas tik tada, kai tiksliai žinoma reikalaujamo objekto buvimo vieta ir nebūtina taikyti procesinių prievartos priemonių norint jį paimti. Reikalavimas pateikti daiktus ar dokumentus įforminamas raštu, o pateikimo faktas fiksuojamas reikalujamų daiktų (dokumentų) pateikimo protokole.

BPK 98 straipsnyje suteikiama teisė bet kuriam baudžiamojo proceso dalyviui, ir fiziniam, ir juridiniam asmeniui, savo iniciatyva **pateikti daiktus ir dokumentus**, turinčius reikšmės tiriant ir nagrinėjant nusikalstamą

¹⁰⁰ Lietuvos Aukščiausiojo Teismo 2005 m. gegužės 3 d. nutartis baudžiamojoje byloje Nr. 2K-323.

7. *Daiktų ir dokumentų, turinčių reikšmės tiriant ir nagrinėjant nusikalstamą veiką, reikalavimas ir pateikimas*

veiką. Tais atvejais, kai daiktai ar dokumentai pateikiami ikiteisminio tyrimo pareigūnui, prokurorui, apie tai privaloma surašyti protokolą, kurio nuorašas įteikiamas daiktus ar dokumentus pateikusiam asmeniui.

Antai Lietuvos Aukščiausiojo Teismo Baudžiamųjų bylų skyriaus nutartyje baudžiamojoje byloje aiškinama:

„<...> privačių asmenų teisė rinkti ir teikti į baudžiamąjį procesą duomenis, turinčius reikšmės nusikalstamai veikai tirti ir nagrinėti (pvz., BPK 91, 98 straipsniai), turi svarbią reikšmę ginant atitinkamų asmenų teises ir prisidedant prie veiksmingesnio nusikalstamų veikų išaiškinimo ir teisingumo vykdymo baudžiamosiose bylose. Tai aktualu atsižvelgiant į korupcinių nusikalstamų veikų specifiką (jų latentiskumą, padarymo mechanizmą, kaltininko bendravimo su nukentėjusiuoju pobūdį ir kt.). Tačiau, nepaneigiant nurodytos privačių asmenų teisės svarbos, atkreiptinas dėmesys į tai, kad tais atvejais, kai tokia teisei įgyvendinti fiksuojant galimai daromos nusikalstamos veikos aplinkybes reikia atlikti veiksmus, kurie dėl savo turinio, sudėtingumo, trukmės ir kitų ypatumų yra panašūs į Baudžiamojo proceso įstatyme reglamentuojamus neviešo pobūdžio tyrimo veiksmus, atitinkami asmenys, užuot ėmęsi privačios iniciatyvos, esant praktinei galimybei, turėtų pirmiausia svarstyti dėl kreipimosi į kompetentingas teisėsaugos institucijas, turinčias reikiamą patirtį ir žinių apie įrodymų rinkimo tvarką ir jų vertinimą teisme. Tokia nuostata grindžiama ir asmenų teisių apsaugos, ir teisingumo vykdymo, būtent vėlesnio duomenų, reikalingų įrodyti asmens kaltumą padarius korupcinę nusikalstamą veiką, vertinimo baudžiamojoje byloje interesais. Kvalifikuoti teisėsaugos pareigūnai, kurių tiesioginė pareiga atskleisti korupcinio pobūdžio nusikalstamas veikas, skirtingai negu nepatyrę privatūs asmenys, turi galimybių organizuoti ir įgyvendinti neviešo pobūdžio tyrimo veiksmus taip, kad iš tikrųjų pavyktų gauti nusikalstamai veikai tirti ir nagrinėti svarbių kaltinančių duomenų. Nagrinėjamoje byloje atskirų liudytojų, o ne kompetentingų teisėsaugos institucijų, iniciatyva atlikto įrodymų rinkimo eiga ir jų įrodomoji reikšmė akivaizdžiai tai parodo.“¹⁰¹

Lietuvos apeliacinio teismo nuosprendyje, priimtame baudžiamojoje byloje, aiškinama:

„<...> pagal suformuotą teismų praktiką, įrodymų leistinumą sąvoka – tai įrodymų procesinės formos, o ne jų turinio klausimas, todėl sprendamas, ar duomenys gauti teisėtai būdais, teismas turi įvertinti, kas – proceso dalyvis ar valstybės institucija (pareigūnas) – šiuos duomenis surinko ir pateikė į bylą. Privatiems subjektams renkant duomenis galioja skirtingi elgesio standartai

¹⁰¹ Lietuvos Aukščiausiojo Teismo 2016 m. sausio 5 d. nutartis baudžiamojoje byloje Nr. 2K-55-489/2016.

nei valstybės institucijų pareigūnams, t. y. galioja principas „galima tai, kas neuždrausta įstatymo“. Taigi tais atvejais, kai reikšmingus bylai duomenis pateikia proceso dalyviai arba bet koks fizinis ar juridinis asmuo, patikrinama, ar šie duomenys gauti įstatymo neuždraustu būdu, o tais atvejais, kai duomenis surenka valstybės institucijos ar pareigūnai, būtina patikrinti, ar jie gauti įstatyme numatytu būdu. Iš bylos duomenų matyti, kad M. Ž. pateikė diktofoną „Olimpus digital Voice Recorder WS-6505“ su 2014 m. birželio 3 d. darytais garso įrašais, kurį priėmė Lietuvos Respublikos specialiųjų tyrimų tarnybos (toliau – STT) Klaipėdos valdybos ITS specialistė R. J. ir vadovaudamasi BPK 98, 179 straipsniais apie tai surašė daiktų, dokumentų pateikimo protokolą (1 t., b. l. 63). Pirmosios instancijos teismas garso įrašą BPK 91 straipsnio tvarka pripažino tinkamu įrodymu, prieš tai patikrinęs jo atsiradimo aplinkybes, įsitikinęs jo patikimumu, įvertinęs jo leistinumą ir sąsają su įrodinėtinais bylos aplinkybėmis, ar nepadarytas įstatymo tiesiogiai draudžiamu būdu. Teisėjų kolegija sutinka su tokia pirmosios instancijos teismo išvada.¹⁰²

Reikalaujamojo daikto (dokumento) pateikimo ir savanoriško daikto (dokumento) pateikimo protokolo blankų pavyzdžiai yra patvirtinti Lietuvos Respublikos generalinio prokuroro įsakymu.

*Savanoriško daiktų (dokumentų) pateikimo
protokolo pavyzdys*

**Kauno apskrities vyriausiojo policijos komisariato
kriminalinės policijos
Organizuoto nusikalstamumo tyrimo valdyba (ONTV)**

(įstaigos, padalinio pavadinimas)

SAVANORIŠKO DAIKTŲ (DOKUMENTŲ) PATEIKIMO PROTOKOLAS

Data	2016 m. lapkričio 11 d.
Surašymo vieta	Kaunas
Veiksmas pradėtas	9 val. 00 min.
Veiksmas baigtas	9 val. 25 min.
Ikiteisminio tyrimo Nr.	XXX

¹⁰² Lietuvos apeliacinio teismo 2015 m. birželio 10 d. nuosprendis baudžiamojoje byloje Nr. 1A-422-197/2015.

7. Daiktų ir dokumentų, turinčių reikšmės tiriant ir nagrinėjant nusikalstamą veiką, reikalavimas ir pateikimas

Veiksmą atlieka	Kauno apskrities VPK KP ONTV 4 skyriaus vyriausiasis tyrėjas A. O. (pareigos, vardas, pavardė)		
Dalyvauja	(pareigūno pareigos, vardas, pavardė, kitų dalyvių vardai, pavardės, gimimo metai)		
Vertėjas	nedalyvauja (vardas, pavardė, vertimo kalba)		
Techninių priemonių naudojimas (pagal BPK 179 str.)	(naudotos, nenaudotos, pavadinimas, naudojimo sąlygos ir tvarka)		
Veiksmas atliktas vadovaujantis BPK 98 straipsniu			
Asmuo, pateikęs daiktus ar dokumentus	Nukentėjęsysis N. T., gim. 1987-XX-27 (procesinė padėtis, vardas, pavardė, gimimo metai)		
<p>Veiksmo atlikimo eiga</p> <p>Nukentėjęsysis D. T. savo iniciatyva savanoriškai pateikė šį daiktą, turintį reikšmės tiriant ir nagrinėjant nusikalstamą veiką: skaitmeninė laikmena – USB atmintinė „Corsair“, kurioje yra įrašyti nukentėjusiojo D. T., D. S. ir G. K. pokalbiai apie nusikalstamos veikos padarymo aplinkybes.</p>			
Pateikti daiktai ar dokumentai			
Eil. Nr.	Daiktas arba dokumentas	Individualieji požymiai	Kiekis (svoris)
1.	USB atmintinė „Corsair“	Juodos spalvos guminis korpusas su užrašu užpakalinėje dalyje baltomis raidėmis „Corsair“	Vienas vienetas
Veiksme dalyvavusių asmenų pareiškimai: negauta			
Protokolo priedai: nėra _____ (planai, schemos, nuotraukos, negatyvai, skaitmeninės informacijos laikmenos, garso, vaizdo įrašai ir kt.)			
Protokolas perskaitytas, surašytas teisingai.			
Dalyvavo	(parašas, vardas, pavardė)		
Vertėjas	(parašas, vardas, pavardė)		

II skyrius

Daiktus, dokumentus pateikęs asmuo	D. T. (parašas, vardas, pavardė)
Veiksmą atliko	Vyriausiasis tyrėjas A. O. (pareigos, parašas, vardas, pavardė)

Protokolo egzempliorių, sudarytą iš dviejų lapų, gavau.

(lapų skaičius)

2016-XX-11 D. T.
(data, parašas, vardas, pavardė)

Literatūra

Teisės aktai

1. Lietuvos Respublikos baudžiamojo proceso kodeksas. *Valstybės žinios*, 2002, Nr. 37-1341.
2. Lietuvos Respublikos baudžiamojo proceso kodekso papildymo ir pakeitimo įstatymas. *Valstybės žinios*, 2007, Nr. 81-3312.
3. Lietuvos Respublikos teismo ekspertizės įstatymas. *Valstybės žinios*, 2002, Nr. 112-4969.
4. Lietuvos Respublikos žmonių palaikų laidojimo įstatymas. *Valstybės žinios*, 2007, Nr. 140-5763.
5. Lietuvos Respublikos žmogaus mirties nustatymo ir kritinių būklių įstatymas. *Valstybės žinios*, 1997, Nr. 30-712.
6. Lietuvos Respublikos poligrafo naudojimo įstatymas. *Valstybės žinios*, 2000, Nr. 75-2273.
7. Lietuvos Respublikos Vyriausybės 2016 m. gegužės 18 d. nutarimas Nr. 503 „Dėl Lietuvos Respublikos Vyriausybės 2006 m. gegužės 12 d. nutarimo Nr. 452 „Dėl transporto priemonės vairuojančių ir kitų asmenų neblaivumo (girtumo) ar apsvaigimo nustatymo taisyklių patvirtinimo“ pakeitimo“. TAR, 2016-05-25, Nr. 13952.
8. Lietuvos Respublikos Vyriausybės 2002 m. gruodžio 11 d. nutarimas Nr. 1950 „Dėl kelių eismo taisyklių patvirtinimo“. *Valstybės žinios*, 2003, Nr. 7.
9. Lietuvos Respublikos sveikatos apsaugos ministro 2003 m. rugpjūčio 18 d. įsakymas Nr. V-499 „Dėl teismo psichiatrijos, teismo psichologijos ekspertizių darymo valstybinėje teismo psichiatrijos tarnyboje prie sveikatos apsaugos ministerijos nuostatų patvirtinimo“.
10. Lietuvos Respublikos sveikatos apsaugos ministro, Lietuvos Respublikos teisingumo ministro ir Lietuvos Respublikos socialinės apsaugos ir darbo ministro 2003 m. gegužės 23 d. įsakymas Nr. V-298/158A/A1-86 „Dėl sveikatos

- sutrikdymo masto nustatymo taisyklių patvirtinimo“: *Valstybės žinios*, 2003, Nr. 52-2357.
11. Lietuvos Respublikos teisingumo ministro 2007 m. rugpjūčio 21 d. įsakymas Nr. 1R-312 „Lietuvos teismo ekspertizės centro nuostatai“:
 12. Lietuvos Respublikos teisingumo ministro 2007 m. rugsėjo 4 d. įsakymas Nr. 1R-327 „Ekspertizių (tyrimų) atlikimo Lietuvos teismo ekspertizės centre nuostatų patvirtinimo“: *Valstybės žinios*, 2007-09-11, Nr. 96-3902.
 13. Lietuvos Respublikos sveikatos apsaugos ministro 2003 m. liepos 11 d. įsakymas Nr. V-425 „Dėl Valstybinės teismo psichiatrijos tarnybos prie sveikatos apsaugos ministerijos nuostatų patvirtinimo“: *Valstybės žinios*, 2003-07-18, Nr. 71-3252.
 14. Lietuvos Respublikos sveikatos apsaugos ministro 2003 m. rugpjūčio 18 d. įsakymas Nr. V-499 „Dėl teismo psichiatrijos, teismo psichologijos ekspertizių darymo Valstybinėje teismo psichiatrijos tarnyboje prie sveikatos apsaugos ministerijos nuostatų patvirtinimo“: *Valstybės žinios*, 2003, Nr. 82-3767.
 15. Lietuvos Respublikos sveikatos apsaugos ministro 2013 m. birželio 12 d. įsakymas Nr. V-616 „Dėl teismo psichiatrijos ekspertizės organizavimo ir atlikimo tvarkos aprašo patvirtinimo“: *Valstybės žinios*, 2013, Nr. 65-3272.
 16. Lietuvos Respublikos sveikatos apsaugos ministro 2006 m. birželio 20 d. įsakymas Nr. V-505 „Dėl Medicininės apžiūros neblaivumui (girtumui) ar apsvaigimui nuo psichiką veikiančių medžiagų nustatyti atlikimo ir Bendros asmens būklės įvertinimo metodikų patvirtinimo“: *Valstybės žinios*, 2006, Nr. 71-2641.
 17. Lietuvos Respublikos socialinės apsaugos ir darbo ministro 2015 m. gruodžio 10 d. įsakymas Nr. A1-742 „Dėl asmens gebėjimo pasirūpinti savimi ir priimti kasdienius sprendimus nustatymo tvarkos aprašo patvirtinimo“: TAR, 2015-12-10, Nr. 19609.
 18. Lietuvos Respublikos generalinio prokuroro 2008 m. sausio 9 d. įsakymu Nr. I-8 patvirtintos „Rekomendacijos dėl liudytojo apklausos Lietuvos Respublikos baudžiamojo proceso kodekso 80 straipsnio 1 punkte ir 82 straipsnio 3 dalyje nustatyta tvarka“: *Valstybės žinios*, 2008, Nr. 6-234.
 19. Lietuvos Respublikos generalinio prokuroro 2015 m. vasario 18 d. įsakymu Nr. I-52 patvirtinta rekomendacija „Dėl Lietuvos Respublikos generalinio prokuroro 2009 m. rugsėjo 16 d. įsakymo Nr. I-126 „Dėl rekomendacijų dėl nepilnamečio liudytojo ir nukentėjusiojo apklausos patvirtinimo pakeitimo“: TAR, 2015-02-18, Nr. 2466.
 20. Lietuvos Respublikos generalinio prokuroro 2011 m. sausio 18 d. įsakymas Nr. I-14 „Dėl rekomendacijų dėl užduočių specialistams ir ekspertams skyrimo patvirtinimo“: *Valstybės žinios*, 2011-01-20, Nr. 8-379.
 21. Lietuvos Respublikos generalinio prokuroro 2014 m. birželio 30 d. įsakymas Nr. I-132 „Dėl Lietuvos Respublikos generalinio prokuroro 2011 m. sausio

- 18 d. įsakymo Nr. I-14 „Dėl rekomendacijų dėl užduočių specialistams ir ekspertams skyrimo“ pakeitimo“. TAR, 2014-06-30, Nr. 9291.
22. Lietuvos policijos generalinio komisaro 2002 m. sausio 28 d. įsakymas Nr. 38 „Dėl ne kvalifikuotų nusikaltimų įvykio vietų apžiūros metodinių rekomendacijų patvirtinimo“.
23. Lietuvos Policijos generalinio komisaro 2011 m. liepos 19 d. įsakymas Nr. 5-V-673 „Dėl policijos patrulių veiklos instrukcijos patvirtinimo“. *Valstybės žinios*, 2011, Nr. 96-4537.
24. Lietuvos policijos generalinio komisaro 2011 m. sausio 20 d. įsakymas Nr. 5-V-41 „Dėl Lietuvos policijos generalinio komisaro 2007-02-05 įsakymo Nr. 5-V-88 „Dėl Lietuvos policijos daktiloskopinių duomenų registro steigimo“ pakeitimo“.
25. Lietuvos policijos generalinio komisaro 2004 m. liepos 7 d. įsakymas Nr. V-326 „Dėl objektų tyrimų ir ekspertizijų atlikimo Lietuvos policijos kriminalistinių tyrimų centre bei teritorinių policijos įstaigų kriminalistinių tyrimų padaliniuose nuostatų patvirtinimo“.
26. Lietuvos policijos generalinio komisaro 2011 m. lapkričio 21 d. įsakymas Nr. 5-V-1027 „Dėl policijos pareigūnų veiksmų, pavedant atlikti medicininę apžiūrą neblaivumui (girtumui) ar apsvaigimui nuo psichiką veikiančių medžiagų nustatyti“.
27. Lietuvos policijos generalinio komisaro 2008 m. liepos 11 d. įsakymas Nr. 5-V-398 „Dėl objektų tyrimų, ekspertizijų atlikimo ir paaiškinimų teikimo Lietuvos policijos kriminalistinių tyrimų centre bei teritorinių policijos įstaigų kriminalistinių tyrimų padaliniuose nuostatų“ patvirtinimo.
28. Lietuvos policijos generalinio komisaro 2009 m. balandžio 24 d. įsakymas Nr. 5-V-300 „Dėl Lietuvos policijos kriminalistinių tyrimų centro, teritorinių policijos įstaigų kriminalistinių tyrimų padalinių ir policijos komisariatų kriminalinės policijos skyrių (poskyrių) kriminalistinių tyrimų specialistų veiklos instrukcijos“ patvirtinimo“.
29. Lietuvos policijos generalinio komisaro 2008 m. gegužės 23 d. įsakymas Nr. 5-V-266 „Šūvio pėdsakų ėminių ėmimo, pakavimo, gabenimo ir saugojimo taisyklės“.
30. Lietuvos policijos generalinio komisaro 2007 m. birželio 4 d. įsakymas Nr. 5-V-369 „Alkoholinių skysčių laboratorinių ėminių paėmimo taisyklės“.
31. Lietuvos policijos generalinio komisaro 2007 m. birželio 12 d. įsakymas Nr. 5-V-388 „Duomenų teikimo Lietuvos policijos daktiloskopinių duomenų registrui tvarkos aprašas“.
32. Lietuvos Respublikos vyriausiojo valstybinio darbo inspektoriaus 2006 m. spalio 20 d. įsakymas Nr. I-241 „Dėl ekspertizijų skyrimo, tiriant nelaimingus atsitikimus darbe ir profesines ligas, tvarkos pakeitimo“. *Valstybės žinios*, 2006, Nr. 116-4430.

33. Muitinės departamento prie Lietuvos Respublikos finansų ministerijos generalinio direktoriaus 2005 m. liepos 15 d. įsakymas Nr. 1B-498 „Dėl ekspertinių tyrimų atlikimo muitinės laboratorijoje nuostatų patvirtinimo“.
34. Priešgaisrinės apsaugos ir gelbėjimo departamento prie Lietuvos Respublikos vidaus reikalų ministerijos direktoriaus 2004 m. kovo 25 d. įsakymas Nr. 56 „Dėl ekspertizų atlikimo Priešgaisrinės apsaugos ir gelbėjimo departamento prie Vidaus reikalų ministerijos Gaisrinių tyrimų centre nuostatų patvirtinimo“. *Valstybės žinios*, 2004, Nr. 55-1921.
35. Finansinių nusikaltimų tyrimo tarnybos prie Lietuvos Respublikos vidaus reikalų ministerijos direktoriaus, vyriausiojo komisaro 2003 m. gegužės 7 d. įsakymas Nr. 46V „Dėl ūkinės finansinės veiklos objektų tyrimo bei specialisto išvados pateikimo tvarkos“. *Valstybės žinios*, 2003-05-21, Nr. 49-2190.
36. Teismo ekspertų veiklos koordinavimo tarybos 2015 m. lapkričio 27 d. sprendimas Nr. KT-9 „Dėl teismo ekspertizų rūšių sąrašo patvirtinimo“. TAR, 2015-11-30, Nr. 18969.
37. Valstybinės lietuvių kalbos komisijos prie Lietuvos Respublikos Seimo 1997 m. gruodžio 18 d. nutarimas Nr. 68 „Dėl didžiųjų kalbos klaidų sąrašo“. *Valstybės žinios*, 1998-02-20, Nr. 18-445.
38. Lietuvos Respublikos sveikatos apsaugos ministro 2017 m. sausio 23 d. įsakymas Nr. V-73 „Dėl teismo ekspertizų darymo valstybinėje teismo medicinos tarnyboje nuostatų patvirtinimo“. TAR, 2017-01-30, Nr. 1649.

Lietuvos Respublikos teismų praktika

1. Teismų praktika Nr. 24. *Lietuvos Aukščiausiojo Teismo biuletenis*, Vilnius, 2007, p. 157–164.
2. Teismų praktika Nr. 26. *Lietuvos Aukščiausiojo Teismo biuletenis*, Vilnius, 2007, p. 247–252.
3. Teismų praktika Nr. 27. *Lietuvos Aukščiausiojo Teismo biuletenis*, Vilnius, 2004, p. 320–388.
4. Lietuvos Aukščiausiojo Teismo 2009 m. kovo 24 d. Teismų praktikos kelių transporto eismo saugumo ar transporto priemonių eksploatavimo taisyklių pažeidimo (Baudžiamojo kodekso 281 straipsnis) baudžiamosiose bylose apžvalga. *Teismų praktika*, Nr. 30.

Specialioji literatūra

1. AUGUSTINAS, B.; DANISEVIČIUS, P.; MIECEVIČIUS, K. Trumpas kriminalisto žinynas. Vilnius, 1970.
2. BUDZYNSKA, A.; DANIONAITĖ, I.; KRUOPIS, R.; MAČIUNĖ, I. Kaip apklausti vaikus. Metodinis leidinys specialistams, dalyvaujantiems nusikaltimų aukų ar liudytojų apklausose. Vilnius: VŠĮ Paramos vaikams centras, 2012.

3. BARANOVIEŅĖ, R. Serologiniai ir DNR tyrimai. Vilnius: Mykolo Romerio universitetas, 2007.
4. BULAVAITĖ, E.; VAITKEVIČIUS, E. Mirtinas sužalojimas šūviu iš dujinio pistoleto. *Teisės problemos*, 1994, Nr. 1.
5. BURDA, R.; KRICKŠČIUNAS, R.; LATAUSKIENĖ, E. Kriminalistikos taktika ir metodika. Vilnius: Mykolo Romerio universitetas, 2004.
6. BURDA, R.; KUKLIANSKIS, S. Apklausa ikiteisminio tyrimo metu. Vilnius: Mykolo Romerio universitetas, 2007.
7. DAMBRAUSKAITĖ, O.; DANISEVIČIUS, P. Kriminalisto žinynas. Vilnius: Teisinės informacijos centras, 2006.
8. GODA, G.; KAZLAUSKAS, M.; KUČONIS, P. Baudžiamojo proceso teisė. Vilnius: Teisinės informacijos centras, 2005.
9. GODA, G.; KAZLAUSKAS, M.; KUČONIS, P.; RINKEVIČIUS, J.; JASAITIS, G.; MERKEVIČIUS, R. Lietuvos Respublikos baudžiamojo proceso kodekso komentaras. I tomas. Vilnius: Teisinės informacijos centras, 2003.
10. GRIGUTYTĖ, N.; ČESNIENĖ, I.; KARMAZA, E.; VALIUKEVIČIUTĖ, J. Psichologinės rekomendacijos ikiteisminio tyrimo pareigūnams, dirbantiems su nepilnamečiais. Vilnius, 2006.
11. MASILIONIS, E.; NARUŠIS, J. Topografija. Vilnius: Lietuvos karo akademija, 1994.
12. JURKA, R. Liudytojų saugumas kaip priemonė užtikrinanti jų parodymų patikimumą. *Jurisprudencija*, 2005, 75 (67): 30–36.
13. LAUCIUS, I.; RUTKAUSKAS, J. Tardytojo atmintinė. Klaipėda: Klaipėdos apygardos prokuratūra, 1998.
14. KUNCEVIČIUS, A.; LAUŽIKAS, R., *et al.* Erdvės užkariavimas: 3D technologijos taikymo galimybės ir problemos Lietuvos archeologijoje. *Archaeologia Lituana*, 2012, p. 7–29.
15. KURAPKA, E.; MALEVSKI, H.; PALSKEYS, E. Kriminalistikos technikos pagrindai. Vilnius: Lietuvos teisės universitetas, 1998.
16. KURAPKA, E., *et al.* Kriminalistika. Taktika ir metodika. Vilnius: Mykolo Romerio universitetas, 2013.
17. KRIAUCIUNAITĖ-NEKLEJONOVIEŅĖ, V.; ŠLIŽIENĖ, G., *et al.* Geodezija. Mokymo priemonė. Kaunas: Kauno kolegija, 2008.
18. MALEVSKI, H. Įvykio vietos apžiūra. Vilnius: Lietuvos teisės akademija, 1999.
19. MINKUVIENĖ, Z.; PAULIUKEVIČIUS, A. Etilo alkoholio nustatymas organizmo terpėse. Mokomasis metodinis leidinys. Vilnius: Mykolo Romerio universitetas, 2008.
20. PAULIUKEVIČIUS, A.; SITIENĖ, R. Ekspertizės ir užduotys medicinos kriminalistikos laboratorijoje. Vilnius: Mykolo Romerio universitetas, 2007.

21. POŠIUNAS, P. Teismo ekspertizės pagrindai. Vilnius: Lietuvos teismo ekspertizės institutas, 1994.
22. PEČKUVIENĖ, L.; ŽILINSKIENĖ, V. Specialybės kalbos patarimai. Vilnius, 2001.
23. RANDAKEVIČIENĖ, I. Kasacinio teismo jurisprudencija. Baudžiamojo proceso teisė 1995–2005. Vilnius: Teisinės informacijos centras, 2006.
24. TALALIENĖ, D.; VAITEKUNAS, V. Alkoholio ekspertizė: sąvokos ir problemos. *Teisės problemos*, 1998, 1: 104–107.
25. ŠALNA, B. Fonoskopinės teismo ekspertizės skyrimas ir medžiagos jai daryti rengimas, metodinės rekomendacijos. Trečiasis pataisytas ir papildytas leidimas. Vilnius: Lietuvos teismo ekspertizės centras, 2004.
26. ZAKARAS, A. Peilio geležtės pločio nustatymas iš durtinių-pjautinių žaizdų odos išpjovose. Vilnius: Mykolo Romerio universitetas, 2007.
27. Autotechninė, teismo transporto trasologinė ir kompleksinė teismo medicininė – autotechninė ekspertizė (skyrimas ir medžiagos ruošimas). Metodinės rekomendacijos. Vilnius: Lietuvos teismo ekspertizės institutas, 2000.
28. Gaisro židinio vietos ir gaisro priežasties nustatymas. Metodiniai nurodymai. Vilnius: Priešgaisrinės apsaugos departamento prie Lietuvos Respublikos VRM Gaisrinių tyrimų centras, 1998.
29. Kanceliarinės kalbos patarimai. Vilnius: Mokslo ir enciklopedijų institutas, 2002.
30. Medžiagų ir gaminių teismo ekspertizių skyrimas ir medžiagos joms rengimas. Metodinės rekomendacijos. Vilnius: Lietuvos teismo ekspertizės centras, 2002.
31. Objektų kriminalistiniai tyrimai. Metodinis leidinys. Vilnius: Lietuvos policijos kriminalistinių tyrimų centras, 2004.
32. Rekomendacijos prokurorams ir ikiteisminio tyrimo įstaigoms dėl Baudžiamojo proceso kodekso nuostatų taikymo. Vilnius: Lietuvos Respublikos generalinės prokuratūros mokymo metodinis skyrius, 2005.
33. Teismo eismo įvykio, teismo transporto trasologinė ir kompleksinė teismo medicininė – eismo įvykio ekspertizės (skyrimas ir medžiagos ruošimas). Metodinės rekomendacijos. Vilnius: Lietuvos teismo ekspertizės centras, 2004.
34. Teismo balistinės ekspertizės skyrimas ir medžiagos ruošimas. Metodinės rekomendacijos. Vilnius: Lietuvos teismo ekspertizės centras, 2001.
35. Trasologinė ekspertizė (skyrimas ir medžiagos ruošimas). Metodinės rekomendacijos. Vilnius: Lietuvos teismo ekspertizės centras, 2001.
36. Rašyenos ir autorystės ekspertizės (skyrimas ir medžiagos ruošimas). Metodinės rekomendacijos. Vilnius: Lietuvos teismo ekspertizės centras, 2000.
37. Sąvadas poįstatyminių teisės aktų, reglamentuojančių ikiteisminį tyrimą Nr. 2. Vilnius: Policijos departamentas prie Lietuvos Respublikos vidaus reikalų ministerijos, 2004, p. 41–43, 47–50, 205–347.

38. Sąvadas poįstatyminių teisės aktų, reglamentuojančių ikiteisminį tyrimą Nr. 3. Vilnius: Policijos departamentas prie Lietuvos Respublikos vidaus reikalų ministerijos. 2005, p. 28, 48–60, 130–223.
39. Vaikai teisiniame procese: situacijos apžvalga ir rekomendacijos specialistams. Vilnius: Paramos vaikams centras, 2013.
40. АВЕРЬЯНОВА, Т. В., *et al.* Криминалистика. Москва, 1999.
41. ОЛЕЙНИК, П. А.; СОРОКА, О. В. Руководство для следователей. Часть II. Москва, 1982.

Elektroniniai leidiniai

1. CLAIR, E. St.; MALONEY, A.; SCHADE, A. An Introduction to Building 3D Crime Scene Models using SketchUp [interaktyvus: žiūrėta 2016-10-04]. Prieiga per internetą: <www.crime-scene-investigator.net/introduction-to-building-3d-crime-scene-models-using-sketchup.pdf>.
2. LUKOŠEVIČIENĖ, O. Autoįvykiai ir jų tyrimo problemos Lietuvoje [interaktyvus: žiūrėta 2016-10-22]. Prieiga per internetą: <<http://ausis.gf.vu.lt/mg/nr/2001/078/07ai.html>>.
3. PAULASKAS, V. Eismo įvykių ikiteisminio tyrimo kriminalistiniai ypatumai [interaktyvus, žiūrėta 2016-10-24]. Prieiga per internetą: <http://socin2012.home.mruni.eu/wp-content/uploads/2015/01/A_2012-12-261.pdf>.
4. Lietuvos teismo ekspertizės centras. Eismo įvykių ekspertizės (tyrimo) pasiskirtis ir uždaviniai [interaktyvus: žiūrėta 2016-10-22]. Prieiga per internetą: <<http://www.ltec.lt/eismo-ivykiu-metodines>>.
5. Lietuvos teismo ekspertizės centras. Eismo įvykių ekspertizės metodinės rekomendacijos [interaktyvus: žiūrėta 2016-10-22]. Prieiga per internetą: <<http://www.ltec.lt/eismo-ivykiu-metodines>>.
6. How 3D Laser Scanners are changing Crime Scene Investigations [interaktyvus: žiūrėta 2016-10-22]. Prieiga per internetą: <<https://www.policeone.com/police-products/3D-Laser-Scanners/articles/8720378-How-3D-laser-scanners-are-changing-crime-scene-investigations/>>.

/ III / *skyrius*

Procesinių prievartos priemonių skyrimas ir taikymas

Procesinės prievartos priemonės apibrėžiamos kaip Baudžiamojo proceso įstatyme numatytos priemonės, suvaržančios žmogaus teises, kurias valstybės subjektai taiko siekdami procesinių tikslų¹⁰³.

Visas procesines prievartos priemones įstatymų leidėjas skirsto į dvi dideles grupes: kardomasias priemones (BPK 119–139 str.), kitas procesinės prievartos priemones (BPK 140–163 str.). Baudžiamojo proceso teisės vadovėlio autoriai¹⁰⁴ pateikia tris esminius kardomųjų priemonių atribojimo nuo kitų procesinių prievartos priemonių kriterijus:

1. Skirtingi taikymo tikslai.

Kardomųjų priemonių paskirtis – užtikrinti įtariamąjį, kaltinamąjį ar nuteistojo dalyvavimą procese, netrukdomą ikiteisminį tyrimą, bylos nagrinėjimą teisme ir nuosprendžio įvykdymą, taip pat užkardyti naujas nusikalstamas veikas (BPK 119 str.). Kitų procesinių prievartos priemonių paskirtis daug platesnė: be jau minėtųjų tikslų, jomis siekiama surinkti nusikalstamos veikos tyrimui reikalingus duomenis (pavyzdžiui, atlikti kratą, slaptą sekimą ir pan.).

2. Skirtingi proceso subjektai.

Kardomosios priemonės gali būti skiriamos **išimtinai tik įtariamajam ar kaltinamajam**. Kitos procesinės prievartos priemonės gali būti skiriamos ir kitiems asmenims, tarp jų net neturintiems byloje procesinio statuso.

3. Skirtinga valstybės subjektų kompetencija skiriant atitinkamas prievartos priemones.

Kardomasias priemones gali skirti ikiteisminio tyrimo teisėjas (teismas) ar prokuroras, o kai kurias kitas procesines prievartos priemones, pavyzdžiui, asmens apžiūrą, gali skirti ikiteisminio tyrimo pareigūnas. Baudžiamojo proceso įstatymas pateikia tik bendrąsias procesinių priemonių skyrimo rekomendacijas ir palieka nemažai laisvės pareigūnams parenkant jų rūšį ir kiekį. BPK 121 straipsnyje nurodoma, kad „vienu metu gali būti skiriamos kelios švelnesnės už suėmimą kardomosios priemonės“. Baudžiamojo proceso įstatymas griežtai reglamentuoja ir riboja suėmimo skyrimą. Jis gali būti skiriamas tik esant bent vienam įstatyme nurodytam pagrindui ir atitinkamoms sąlygoms. Parenkant ir skiriant bet kurią procesinę prievartos priemonę, svarbu tinkamai užfiksuoti jos skyrimą ir taikymą, kad būtų išvengta BPK pažeidimų.

¹⁰³ GODA, G.; KAZLAUSKAS, M.; KUČONIS, P. Baudžiamojo proceso teisė. Vadovėlis. Vilnius, 2005, p. 222.

¹⁰⁴ *Supra* note 107, p. 254.

1. Kardomosios priemonės

Šiuo metu BPK įtvirtintos aštuonios kardomųjų priemonių rūšys:

- suėmimas,
- intensyvi priežiūra,
- namų areštas,
- įpareigojimas gyventi skyrium nuo nukentėjusiojo ir (ar) nesiartinti prie jo arčiau nei nustatytu atstumu,
- užstatas,
- dokumentų paėmimas,
- įpareigojimas periodiškai registruotis policijos įstaigoje,
- rašytinis pasižadėjimas neišvykti.

Baudžiamojo proceso įstatyme numatytos dar dvi papildomos kardomosios priemonės specialiesiems subjektams:

- kariams – karinio dalinio vadovybės stebėjimas;
- nepilnamečiams – atidavimas tėvams, rūpintojams arba kitiems fiziniams ar juridiniams asmenims, kurie rūpinasi vaikais, prižiūrėti.

Pirmąsias keturias kardomasias priemones – suėmimą, intensyvią priežiūrą, namų areštą, įpareigojimą gyventi skyrium nuo nukentėjusiojo ir (ar) nesiartinti prie nukentėjusiojo arčiau nei nustatytu atstumu – gali skirti tik ikiteisminio tyrimo teisėjas ar teismas, priimdamas motyvuotą nutartį. Visas kitas kardomasias priemones skiria prokuroras, priimdamas motyvuotą nutarimą, arba ikiteisminio tyrimo teisėjas (teismas) nutartimi. Minėtųjų Rekomendacijų 6 punkte teigiama:

„Neatidėliotinais atvejais ikiteisminio tyrimo pareigūnas motyvuotu nutarimu gali paskirti šias kardomasias priemones:

- 6.1. dokumentų paėmimą;
- 6.2. įpareigojimą periodiškai registruotis policijos įstaigoje;
- 6.3. rašytinį pasižadėjimą neišvykti;
- 6.4. kario karinio dalinio, kuriame jis tarnauja, vadovybės stebėjimą;
- 6.5. nepilnamečio atidavimą tėvams, rūpintojams arba kitiems fiziniams ar juridiniams asmenims, kurie rūpinasi vaikais, prižiūrėti.

7. Neatidėliotinais atvejais laikytini tokie atvejai, kai siekiant BPK 119 straipsnyje numatytų tikslų būtina paskirti kardomąją priemonę ne darbo metu, poilsio ir švenčių dienomis arba darbo metu, tačiau prokuroras neturi galimybės sprendimą dėl kardomosios priemonės priimti nedelsiant (pvz., ikiteisminio tyrimo pareigūnas neturi galimybės pateikti visą medžiagą prokurorui; prokuroras dalyvauja teismo posėdyje ir nėra pavaduojančio prokuroro ar pan.).

8. Ikiteisminio tyrimo pareigūnas nutarime turi pagrįsti Rekomendacijų 7 punkte nurodyto neatidėliotino atvejo buvimą. Apie paskirtą kardomąją priemonę ją paskyręs ikiteisminio tyrimo pareigūnas privalo nedelsdamas raštu (paštu, faksu, elektroniniu paštu ar pan.) pranešti prokurorui, pateikdamas nutarimo kopiją.¹⁰⁵

Nutarimo ar nutarties dėl kardamosios priemonės paskyrimo turinys taip pat turi atitikti tam tikrus reikalavimus. Nutarties atsisakyti skirti suėmimą, intensyvią priežiūrą, namų areštą ar įpareigojimą gyventi skyrium nuo nukentėjusiojo ir (ar) nesiartinti prie jo arčiau nei nustatytu atstumu ir nutarties atsisakyti skirti suėmimą ir skirti kitą kardomąją priemonę turinys nurodyti BPK 125 ir 126 straipsniuose.

Ikiteisminio tyrimo ir kitų proceso stadijų metu pasikeitus aplinkybėms viena kardomoji priemonė gali būti keičiama kita arba iš viso naikinama. Tai gali padaryti prokuroras nutarimu arba ikiteisminio tyrimo teisėjas (teismas) nutartimi. Panaikinti kardomasias priemones – suėmimą, namų areštą ar įpareigojimą gyventi skyrium – Baudžiamojo proceso įstatymas įpareigoja prokurorą, o ikiteisminio tyrimo teisėjas (teismas) turi būti informuojamas apie prokuroro priimtą procesinį sprendimą. Tuo siekiama kiek įmanoma veiksmingiau užtikrinti žmogaus teises baudžiamojo proceso metu. Skiriant dvi ar daugiau kardomųjų priemonių, turi būti atsižvelgiama į jų suderinamumą. Taikyti **kardomasias priemones nėra privaloma** – asmeniui gali būti pareikšti įtarimai ir nepaskirta jokia kardomoji priemonė.

1.1. Suėmimas

Suėmimas – pati griežčiausia kardomoji priemonė. Kreipiantis dėl jos skyrimo, būtina tiksliai vykdyti Lietuvos Respublikos Konstitucijos 20 straipsnio 2 dalies, 1950 m. Europos žmogaus teisių ir pagrindinių laisvių apsaugos konvencijos 5 straipsnio ir jos papildomųjų protokolų nuostatas, nurodančias, kad niekam neturi būti atimta laisvė kitaip, kaip tokiais pagrindais, kokie yra numatyti įstatyme. Europos Žmogaus Teisių Teismas suformavo keturis pagrindinius reikšmingus ir pakankamus suėmimo pagrindus, kai yra pavojus:

¹⁰⁵ Lietuvos Respublikos generalinio prokuroro 2015 m. gruodžio 1 d. įsakymas Nr. I-306 „Dėl Rekomendacijų dėl kardomųjų priemonių, išskyrus suėmimą, skyrimo ikiteisminio tyrimo metu tvarkos ir nustatytų sąlygų laikymosi kontrolės patvirtinimo“. TAR, 2015-12-01, Nr. 19096.

- 1) kad įtariamasis gali neatvykti į teismą;
- 2) kad būdamas laisvas įtariamasis gali trukdyti vykdyti teisingumą;
- 3) kad įtariamasis gali daryti naujų nusikaltimų;
- 4) kad įtariamasis gali sutrikdyti viešąją tvarką.

Įvertinti, ar buvo pateikta pakankamai įrodymų sprendimui dėl suėmimo priimti, pirmiausia turi nacionaliniai teismai. Suėmimo ir jo termino pagrindai turi būti pakankami ir reikšmingi, bet ne bendrojo pobūdžio ir abstraktūs, o teismo sprendimai dėl šių klausimų turi būti motyvuoti ir pagrįsti konkrečiomis su bylos aplinkybėmis susijusiomis aplinkybėmis. Skirdamas suėmimą ir jį pratęsdamas, teismas turi apsvartyti visus argumentus už ir prieš asmens laisvės suvaržymą, be to, turi būti įsitikinęs, kad tai būtina viešajam interesui apsaugoti (*Balciunas v. Lithuania*, No 17095/02, judgement of 20 July 2010; *Morkunas v. Lithuania*, No 29798/02 decision of 12 April 2007).

Suėmimas skiriamas:

1. Tik esant pradėtam ikiteisminiam tyrimui ir pakankamai duomenų. Ši **universal** **sąlyga** taikytina bet kokiai kardomajai priemonei skirti. Pagal duomenų pakankamumo nuostatą, įtvirtintą BPK 121 straipsnio 2 dalyje, „<...> kardamosios priemonės gali būti skiriamos tik tuo atveju, kai yra pakankamai duomenų, leidžiančių manyti, kad įtariamasis padarė nusikalstamą veiką“. Duomenų pakankamumo kriterijus yra vertinamasis požymis ir kiekvienu atveju sprendimą dėl duomenų pakankamumo konkrečioje byloje turi priimti ikiteisminio tyrimo teisėjas, susipažinęs su ikiteisminio tyrimo byla. Įstatymų nustatyta tvarka gauti duomenys išvardijami prokuroro prašyme ikiteisminio tyrimo teisėjui dėl suėmimo skyrimo: pavyzdžiui, liudytojo parodymai, specialisto išvada. Duomenis preliminariai vertina ikiteisminio tyrimo teisėjas (teismas) sprenddamas, ar asmeniui pagrįstai inkriminuojamas nusikaltimas, ar tai patvirtina surinkti faktiniai bylos duomenys. Duomenų pakankamumo požiūriu labai svarbus Europos Žmogaus Teisių Teismo 1990 m. rugpjūčio 30 d. sprendimas byloje *Fox, Campbell ir Hartley v. Didžioji Britanija*, kuriame nurodoma, kad **pagrįstas įtarimas** yra tuo atveju, kai, nustatant galimą asmens ryšį su padarytu nusikaltimu, turima pakankamai faktų, informacijos ir objektyvių liudininkų.

Duomenų pakankamumo kriterijus yra vertinamasis, todėl, skiriant kardomąją priemonę ir ją pratęsiant, nebūtina turėti tiek duomenų, kiek jų reikia apkaltinamajam ar išteisinamajam nuosprendžiui priimti.

2. Esant dviem privalomoms Baudžiamojo proceso įstatyme numatytais sąlygoms:

- už nusikalstamas veikas (nusikaltimus), už kurias numatyta griežtesnė nei vienų metų laisvės atėmimo bausmė (pavyzdžiui, tyčinis nužudymas). Terminuota laisvės atėmimo bausmė gali būti straipsnio sankcijoje ir kaip viena iš alternatyvių bausmių, numatyta už konkretų nusikaltimą. Ši nuostata įtvirtinta BPK 122 straipsnio 8 dalyje. Suėmimas neskiriamas už baudžiamąjį nusižengimą (pagal BK 10 str., visos nusikalstamos veikos skirstomos į nusikaltimus ir baudžiamuosius nusižengimus);
- jeigu švelnesnėmis kardomosiomis priemonėmis negalima pasiekti BPK 119 straipsnyje numatytų tikslų (BPK 122 str. 7 d. nuostata).

Pagal BPK 119 straipsnį, kardomųjų priemonių paskirtis – užtikrinti įtariamąjį, kaltinamąjį, nuteistojo dalyvavimą procese, netrukdomą ikiteisminį tyrimą, bylos nagrinėjimą teisme ir nuosprendžio įvykdymą, užkardyti naujas nusikalstamas veikas. Antai Kauno apygardos teismo Baudžiamųjų bylų skyriaus nutartyje nurodyta:

„Tiek pagal Lietuvos Respublikos Konstitucijos, tiek pagal Europos žmogaus teisių ir pagrindinių laisvių apsaugos konvencijos, tiek Baudžiamojo proceso įstatymo nuostatas, niekam negali būti atimta laisvė kitaip, kaip tik tokiais pagrindais ir pagal tokias procedūras, kokias yra nustatęs įstatymas. Naujaušioje Europos Žmogaus Teisių Teismo formuojamoje praktikoje pabrėžiama, kad taikant suėmimą, suėmimo skyrimo pagrindai turi būti itin pagrįsti ir visapusiškai įvertinti, atspindėti besivystančią situaciją (Europos Žmogaus Teisių Teismo 2016 m. sausio 5 d. sprendimas byloje *Süveges v. Hungary*, Application No. 50255/12).“¹⁰⁶

3. Esant Baudžiamojo proceso įstatyme numatytiems pagrindams, kitaip tariant, bent vienas iš keturių BPK 122 straipsnio 1 dalyje įtvirtintų pagrindų. Pagrindas – tai Baudžiamojo proceso įstatyme suformuluotas tam tikras spėjimas, grindžiamas faktiniais duomenimis, surinktais ikiteisminio tyrimo metu. Kiekvienas iš toliau nurodytų pagrindų turi būti motyvuotas:

- a) *įtariamasis gali bėgti (slėptis)* nuo ikiteisminio tyrimo pareigūnų, prokuroro ar teismo (BPK 122 str. 1 d. 1 p.). Spėjimas, kad įtariamasis bėgs (slėpsis) nuo ikiteisminio tyrimo pareigūnų, prokuroro ar teismo, grindžiamas šių aplinkybių išsamia analize: šeiminė

¹⁰⁶ Kauno apygardos teismo 2016 m. vasario 3 d. nutartis baudžiamojoje byloje Nr. 1S-218-594/2016.

padėtis, amžius, nuolatinės gyvenamosios vietos turėjimas ar neturėjimas, legalaus pragyvenimo šaltinio turėjimas ar neturėjimas, sveikatos būklė, gresianti griežta bausmė, nusikaltimo sunkumas, ankstesnis teistumas, ryšiai užsienyje ir kitos aplinkybės. Aplinkybių, kuriomis motyvuojamas šis pagrindas, sąrašas, nurodytas BPK 122 straipsnio 2 dalyje, yra neišsamus.

Antai Lietuvos apeliacinio teismo nutartyje baudžiamojoje byloje aiškinama:

„<...> vadovaujantis BPK 122 straipsnio 2 dalimi, šio straipsnio 1 dalies 1 punkte numatytu pagrindu suėmimas skiriamas ar jo terminas pratęsiamas atsižvelgus į įtariamąjį (kaltinamąjį) šeiminių padėčių, nuolatinę gyvenamąją vietą, darbo santykius, sveikatos būklę, ankstesnę teistumą, ryšius užsienyje bei kitas aplinkybes. Lietuvos Respublikos Aukščiausiojo Teismo senato 2004 m. gruodžio 30 d. nutarimo Nr. 50 „Dėl teismų praktikos skiriant suėmimą ir namų areštą arba pratęsiant suėmimo terminą“ 8 punkte išaiškinta, jog „nusikaltimo sunkumas ir įstatymo sankcijoje numatyta griežta laisvės atėmimo bausmė priskiriama BPK 122 straipsnio 2 dalyje vartojamai „kitų aplinkybių“ sąvokai. Jei remiantis minėta aplinkybe galima padaryti išvadą, kad asmuo bėgs (slėpsis) nuo ikiteisminio tyrimo pareigūnų, prokuroro ar teismo, tai tada jos gali pakakti tam asmeniui skirti arba pratęsti suėmimą BPK 122 straipsnio 1 dalies 1 punkte numatytu pagrindu. Sisteminiu požiūriu aiškinant šią teisės normą, darytina išvada, kad pakanka ir vienos BPK 122 straipsnio 2 dalyje nurodytos aplinkybės, kuria remiantis galima spręsti apie šio suėmimo taikymo pagrindo buvimą.“

Bylos duomenimis, K. B. kaltinamas padaręs sunkų nusikaltimą, susijusį su disponavimu dideliu narkotinių medžiagų kiekiu. Už šio nusikaltimo padarymą straipsnio sankcijoje numatytas laisvės atėmimas nuo aštuonerių iki dešimties metų, todėl, jei jo kaltė būtų įrodyta, pastarajam grėstų griežta laisvės atėmimo bausmė. Taigi, šios aplinkybės iš esmės pakanka pratęsiant suėmimo terminą BPK 122 straipsnio 1 dalies 1 punkte numatytu pagrindu. Kita vertus, teismas atsižvelgė ir į tai, kad nors K. B. yra vedęs, turi šeimą, kurioje augina mažametį vaiką, tačiau praeityje buvo du kartus teistas, taip pat ir už labai sunkaus nusikaltimo padarymą, vėl nusikalto esant nepanaikintam ir neišnykusiam teistumui. Todėl nepagrįstas skundo teiginys, kad pratęsdamas suėmimo terminą K. B., teismas rėmėsi vien šia aplinkybe. Pirmosios instancijos teismas taip pat nurodė ir kitas aplinkybes, kurios patvirtina minėto suėmimo skyrimo pagrindo buvimą ir jas pagrįstai įvertino kaip visumą, pakankamą suėmimo terminui pratęsti. Iš teismui pateiktos medžiagos matyti, kad kaltinamasis iki sulaikymo niekur nedirbo ir neturėjo legalaus pragyvenimo šaltinio. Pastaroji aplinkybė bei K. B. inkriminuojamo nusikaltimo pobūdis, priešingai nei teigiama skunde, rodo, kad iš nusikalstamos veikos

gaunamos pajamos galimai buvo jo pragyvenimo šaltinis. Apeliacinis teismas sprendžia, kad aptartų faktinių aplinkybių visuma leidžia pagrįstai manyti, kad būdamas laisvėje K. B. gali bėgti (slėptis) nuo teismo.¹⁰⁷

Kitoje Lietuvos apeliacinio teismo nutartyje baudžiamojoje byloje nurodoma:

„<...> esant šį pagrindą nepaneigia kaltinamojo nurodytos aplinkybės – gyvenamosios vietos turėjimas, ryšiai su šeima, tėvų amžius ir pagalbos jiems teikimas. Šios aplinkybės yra reikšmingos, tačiau nepakankamos griežčiausiai kardomajai priemonei panaikinti ar keisti. Teisėjų kolegijos nuomone, šiuo konkrečiu atveju aptarti suimtojo socialiniai ryšiai, juos įvertinus kartu su nusikaltimų, kuriuos jis kaltinamas padaręs, pobūdžiu, pavojingumu, sunkumu, kiekiu, mastu ir griežtos laisvės atėmimo bausmės grėsme, priešingai nei mano kaltinamasis, nesumažina bėgimo (slėpimosi) nuo teismo tikimybės. Be to, pirmaia aptarti, A. L. nurodomi turimi socialiniai ryšiai nesulaikė jo nuo nusikaltimų, kurių padarymu jis kaltinamas, padarymo.“¹⁰⁸

b) *įtariamasis gali trukdyti procesui* (BPK 122 str. 1 d. 2 p.). Pagrįstas yra spėjimas, kad įtariamasis (kaltinamasis) pats tiesiogiai arba netiesiogiai – per kitus asmenis, susijusius arba nesusijusius su procesu, gali bandyti:

- paveikti liudytojus, nukentėjusiuosius, ekspertus, specialistus, kitus įtariamuosius.

Poveikio būdai: papirkimas, grasinimas pavartoti fizinę prievartą, šantažas, fizinės ar psichinės prievartos pavartojimas, kiti neleistini būdai.

Poveikio tikslas – įtariamajam, kaltinamajam, nuteistajam naudingų, palankių parodymų davimas ar palankių tyrimo rezultatų pateikimas.

„Trukdymo procesui pavojus turi būti nustatomas remiantis konkrečiais faktais duomenimis (pvz., *Yevgeniy Kuzmin v. Russia*, no. 6479/05, 3 May 2012; *Yuriy Yakovlev v. Russia*, no. 5453/08, 29 April 2010). Paprastai šis pavojus yra tinkamas suėmimo pagrindas pradinėje proceso stadijoje, tačiau, atlikus procesinius veiksmus, kurių galimu trukdymu buvo motyvuojamas suėmimas, pavyzdžiui, surinkus įrodymus byloje, liudytojams davus parodymus ir kt., šis pavojus paprastai mažėja (pvz., *Ilkin v. Russia*, No. 12436/11, 22 September 2015, § 66; *Kislița v. Russia*, No. 29985/05, 19 June 2012).“¹⁰⁹

¹⁰⁷ Lietuvos apeliacinio teismo 2013 m. gegužės 10 d. nutartis baudžiamojoje byloje Nr. 1S-201/2013.

¹⁰⁸ Lietuvos apeliacinio teismo 2016 m. spalio 17 d. nutartis baudžiamojoje byloje Nr. 1S-331-628/2016.

¹⁰⁹ Lietuvos Aukščiausiojo Teismo 2016 m. rugpjūčio 24 d. Aktualūs Žmogaus teisių ir pagrindinių laisvių apsaugos konvencijos 5 straipsnio (Teisė į laisvę ir saugumą) taikymo baudžiamajame procese aspektai Nr. ŽT-B-44. *Teismų praktika*, 2016, 44, p. 639–709.

Tuo atveju, jei nepavyksta rasti visų daiktų, dokumentų, turinčių reikšmės tiriant ir nagrinėjant nusikalstamą veiką, yra pagrindas manyti, kad įtariamasis, kaltinamasis gali imtis tam tikrų veiksmų, kad daiktai ar dokumentai su nepalankiais duomenimis nepatektų į procesą. Šių aplinkybių sąrašas, pateiktas BPK 122 straipsnio 3 dalyje, yra išsamus ir baigtinis. Atkreiptinas dėmesys į ikiteisminio tyrimo praktikoje pasitaikančias klaidas, daromas motyvuojant šį pagrindą: įtariamojo neprisipažinimas, atsisakymas padėti teisėsaugos institucijoms atskleisti nusikaltimą, atsisakymas duoti parodymus ar įvardyti bendrininkus, nenuoseklių parodymų davimas ir pan. Tai yra tik įtariamojo pasirinkta gynybos taktika ir gynimosi būdai nuo jam pareikšto įtarimo, todėl šiomis aplinkybėmis negalima remtis motyvuojant proceso trukdymu;

- c) *įtariamasis gali daryti naujus nusikaltimus* (BPK 122 str. 1 d. 3 p.): padaręs vieną ar kelis labai sunkius ar sunkius nusikaltimus arba apysunkius nusikaltimus, išvardytus BPK 122 straipsnio 4 dalyje, įtariamasis (kaltinamasis) iki nuosprendžio priėmimo gali padaryti naujų labai sunkių, sunkių arba (kaip minėta, BPK 122 straipsnio 4 dalyje nurodytų) apysunkių nusikaltimų (plačiau apie nusikaltimų skirstymą žr. BK 11 str.). Kokio konkrečiai nusikaltimo padarymu asmuo yra įtariamasis ar kaltinamas, būtina nurodyti pranešime apie įtarimą ar kaltinamajame akte.

Taigi pakanka pagrįsto spėjimo, kad įtariamasis gali daryti bet kurį iš BPK 122 straipsnio 4 dalyje pateiktą sąrašą įtrauktą nusikaltimą. Aplinkybės, kurios lemia tokį spėjimą: ankstesni asmens teistumai, vaidmuo darant nusikaltimus (bendrininkavimo rūšys, formos), nusikaltimų skaičius, jų kategorija, lėšų gavimas iš nusikalstamos veiklos, teismo pripažinimas asmens pavojingu recidyvistu, nusikaltimo padarymas lygtinio atleidimo nuo bausmės metu ir t. t.

Atkreiptinas dėmesys, kad vien tik įtarimas, jog asmuo padarė vieną iš minėtųjų nusikaltimų, nėra pagrindas manyti, kad jis darys naujus nusikaltimus.

„Kaltinimų sunkumas gali būti pradinis elementas vertinant suėmimo būtinumą atsižvelgiant į naujų nusikaltimų padarymo pavojų, tačiau toks pavojus turi būti tikėtinas, o suėmimas reikalingas siekiant jo išvengti atsižvelgiant į bylos aplinkybes, ypač įtariamojo (kaltinamojo) elgesį praeityje ir jo asmenybę. Tai, kad asmuo neturi darbo ar šeimos, savaime nerodo, kad jis linkęs padaryti naujų nusikaltimų (kaip klasikinį šaltinį: *Sulaoja v. Estonia*, § 64). Ankstesnis teistumas neabejotinai yra veiksnys, į kurį turi būti atsižvelgiama

sprendžiant dėl nukrypimo nuo asmens laisvės gerbimo taisyklės, tačiau vien tik nuorodos į jį savaime negali pakakti pateisinant atsisakymą paleisti asmenį į laisvę (*Khayletdinov v. Russia*, no. 2763/13, 12 January 2016, § 93; *Sergey Vasilyev v. Russia*, no. 33023/07, 17 October 2013, § 84). Ankstesnis teistumas, tinkamai įvertintas naujo baudžiamąjo proceso aplinkybių kontekste, gali suteikti pagrindą pagrįstai baimintis, kad kaltinamasis (įtariamasis) gali padaryti naujų nusikaltimų, ypač jeigu jis yra teistas neseniai ir už analogiškus nusikaltimus (*Morkūnas v. Lithuania* (dec.), no. 29798/02, 12 April 2007; *Sergey Denisov v. Russia*, no. 21566/13, 8 October 2015), o bylos aplinkybės leidžia daryti išvadą, kad tokių nusikaltimų darymas – jo pajamų šaltinis (pvz., *Knebl v. the Czech Republic* no 20157/05, 28 octobre 2010, § 66), kt.“¹¹⁰

d) *prašymas išduoti asmenį užsienio valstybei* arba perduoti Tarptautiniam baudžiamajam teismui ar pagal Europos arešto orderį, užsienio valstybės prašymas laikinai sulaikyti ieškomą asmenį, kol bus atsiųstas prašymas dėl asmens ekstradicijos ar Europos arešto orderis, ir užsienio valstybės prašymas suimti nuteistą asmenį, kol bus priimtas sprendimas dėl užsienio valstybės teismo nuosprendžio pripažinimo ir bausmės vykdymo (BPK 122 str. 5 d.).

Šiuo atveju skiriant suėmimą atsižvelgiama į BPK bei tarptautines sutartyse numatytas nuostatas, nes šiuo pagrindu asmens suėmimo tikslas – užtikrinti jo išdavimą (perdavimą) iš Lietuvos Respublikos.

Asmuo laikomas įtariamuoju keturiais atvejais, nurodytais BPK 21 straipsnio 2 ir 3 dalyse, o kaltinamuoju – atvejais, nurodytais BPK 22 straipsnio 2 dalyje.

Kauno apygardos teismo Baudžiamųjų bylų skyriaus nutartyje baudžiamąjoje byloje nurodyta:

„Europos Žmogaus Teisių Teismo praktikoje suformuoti keturi pagrindiniai reikšmingi ir pakankami besitęsiančio suėmimo pagrindai: pavojus, kad įtariamasis gali neatvykti į teismą; kad, būdamas laisvas, gali trukdyti vykdyti teisingumą; kad gali padaryti naujų nusikaltimų; kad gali sutrikdyti viešąją tvarką. Įvertinti, ar sprendimui dėl suėmimo priimti buvo pateikta pakankamai įrodymų, pirmiausia turi nacionaliniai teismai. Suėmimo ir jo termino pagrindai turi būti reikšmingi ir pakankami, bet ne bendri ir abstraktūs, o teismo sprendimai šiais klausimais turi būti išsamiai motyvuoti ir pagrįsti konkrečiais su bylos aplinkybėmis susijusiais argumentais. Skirdamas suėmimą, teismas turi apsvarstyti visus argumentus už ir prieš asmens laisvės suvaržymą bei suimti asmenį tik įsitikinęs, kad tai būtina viešajam interesui

¹¹⁰ *Ibid.*

apsaugoti. Kardomosios priemonės, o ypač griežčiausios – suėmimo – skyrimas reiškia asmens konstitucinių teisių suvaržymą, todėl kiekvienu atveju turi būti sprendžiamas klausimas, ar būtina taikyti tokią priemonę. Teismas, sprendžiamas kardomosios priemonės parinkimo klausimą, privalo atsižvelgti į inkriminuojamo nusikaltimo sunkumą, įtariamojo (kaltinamojo) asmenybę, jam gresiančią bausmę ir kitas aplinkybes (BPK 121 straipsnio 4 dalis) ir laikytis proporcingumo principo (BPK 11 straipsnis). Proporcingumo principo laikymasis baudžiamajame procese reiškia pareigą priimančią kiekvieną sprendimą, susijusį su žmogaus teisių suvaržymu, kruopščiai tikrinti, ar toks suvaržymas nebus per griežtas, tai yra, ar tikslai, kurių siekiant buvo nuspręsta taikyti tą suvaržymo priemonę, negali būti pasiekti ir taikant švelnesnes priemones, ar rezultatas bus pakankamai reikšmingas palyginus su suvaržymais, kuriuos turės patirti asmuo, ar kardomosios priemonės griežtumas nepranoks gresiančios bausmės, kas neatitiktų teisingumo principo.¹¹¹

Prokuroras, manydamas, kad įtariamajam būtina skirti suėmimą, kreipiasi su pareiškimu į ikiteisminio tyrimo teisėją dažniausiai pagal nusikalstamos veikos tyrimo vietą. Visais atvejais prokuroras turi konkrečiai ir aiškiai pagrįsti suėmimo būtinumą, o ne formaliai nurodyti vieną iš esamų pagrindų.

Pareiškime nurodomi šie esminiai duomenys:

- įtariamojo asmens duomenys (vardas, pavardė, gimimo data, asmens kodas, gyvenamoji ir darbo vietos, teistumas);
- nusikalstamos veikos, kurios padarymu asmuo įtariamas, duomenys: veika, jos padarymo aplinkybės, konkretus BK Bendrosios, Specialiosios dalies straipsnis, jo dalis, punktas;
- duomenys, rodantys, kad toks asmuo savo veiksmis įtariamas nusikaltimo padarymu;
- argumentai, pagrindžiantys suėmimo skyrimą (sąlygos ir pagrindas (pagrindai) bei terminas (iš karto gali būti paskirtas maksimalus trijų mėnesių suėmimo terminas);
- kiekvienas pagrindas motyvuojamas.

Ikiteisminio tyrimo teisėjas prokuroro pareiškimą dėl suėmimo skyrimo svarsto surengtame viešame teismo posėdyje (išimtis – BPK 9 str. numatyti atvejai), į kurį kviečiamas įtariamasis, jo gynėjas ir prokuroras. Posėdyje dėl suėmimo skyrimo ar suėmimo termino pratęsimo įgyvendinamas visos apimties rungimosi principas. Dėl suėmimo skyrimo

¹¹¹ Kauno apygardos teismo 2016 m. kovo 2 d. nutartis baudžiamojoje byloje Nr. 1S-337-238/2016.

ar prokuroro prašymo atmetimo, suėmimo termino pratęsimu arba nepratęsimu teismas nusprendžia nutartimi, su kuria įtariamasis supažindinamas pasirašytinai ir turi teisę, kaip ir prokuroras, ją apskūsti per įstatymo nustatytą laikotarpį aukštesniam teismui. Atkreiptinas dėmesys į BPK 46 straipsnio 1 dalyje įtvirtintą nuostatą: „Kai baudžiamasis procesas nutraukiamas dėl to, kad nenustatyta nusikaltimo ar baudžiamojo nusižengimo požymių, o asmuo buvo suimtas, taip pat kai priimamas išteisinamasis nuosprendis, prokuroras ir teisėjas privalo išaiškinti asmeniui dėl neteisėto sulaikymo, suėmimo ar nuteisimo pažeistų teisių atkūrimo ir žalos atlyginimo tvarką“. Prokuroras tai turi nurodyti nutarime nutraukti ikiteisminį tyrimą.

Europos žmogaus teisių ir pagrindinių laisvių apsaugos konvencijos (toliau – Konvencija) 5 straipsnio 5 dalyje nustatyta, kad kiekvienas asmuo, kuris yra sulaikymo ar suėmimo auka pažeidžiant šios Konvencijos straipsnio nuostatus, turi teisę į nuostolių atlyginimą. Konvencija Lietuvai įsigaliojo nuo 1995 m. birželio 20 d. ir yra tiesioginio taikymo aktas, jos normoms teikiamas prioritetas, jeigu nacionalinė teisė nustato kitokias nei Konvencija taisykles¹¹².

BPK 127 straipsnio 1 dalyje nustatyta, kad suėmimas negali būti taikomas ilgiau kaip šešis mėnesius. Dėl ypatingo bylos sudėtingumo ar didelės apimties šis terminas gali būti pratęsimas, bet ne ilgiau kaip iki trijų mėnesių. Ypatingas bylos sudėtingumas ar didelė bylos apimtis – vertinamieji požymiai, o įstatymas šių sąvokų neaiškina. Tai paliekama teismų praktikai. Sprendžiant suėmimo termino pratęsimu klausimą, turi būti vadovaujama si protingumo kriterijumi, kiekvienu atveju ieškoma asmens teisių ir viešojo intereso pusiausvyros.

Maksimalus kardomosios priemonės suėmimo taikymo terminas esant ikiteisminiam tyrimui pilnamečio įtariamojo yra **aštuoniolika mėnesių**, o nepilnamečio – **dvylika mėnesių**. Apylinkės teismo ikiteisminio tyrimo teisėjas gali pratęsti suėmimo terminą, bet ne ilgiau kaip iki šešių mėnesių. Toliau suėmimą gali tęsti tik apygardos teismo teisėjas. Šis maksimalus suėmimo terminas taikomas tik tiriant bylas dėl sunkių ar labai sunkių nusikaltimų, taip pat bylas, kuriose nusikalstamų veikų padarymu įtariamai

¹¹² Lietuvos Aukščiausiojo Teismo Civilinių bylų skyriaus 2006 m. sausio 4 d. nutartis civilinėje byloje *A. Kirkliauskienė v. AB Vievio paukštynas*, Nr. 3K-3-10/2006. *Teismų praktika*, Nr. 25; 2007 m. spalio 22 d. nutartis civilinėje byloje *R. Kunigiškis v. Lietuvos valstybė, atstovaujama Lietuvos Respublikos generalinės prokuratūros*, Nr. 3K-3-417/2007.

ar kaltinami bendrininkų grupės, organizuotos grupės ar nusikalstamo susivienijimo nariai, arba kai asmenys suimti užsienio valstybėje.

Į suėmimo laiką įskaitomas laikas, išbūtas laikinai sulaikius taikant priverčiamąsias medicinos priemones, ar pagal Europos arešto orderį, prašymą dėl asmens išdavimo išbūtas laikinai sulaikius ir suėmus laikas, ar pagal 1957 m. gruodžio 13 d. Europos konvenciją dėl ekstradicijos prašyme dėl asmens perdavimo laikinai sulaikius ir suėmus išbūtas laikas. Suėmimo vykdymo tvarka reglamentuojama Lietuvos Respublikos suėmimo vykdymo įstatyme (TAR, 2015-07-07, Nr. 11074).

Pagal BPK 128 straipsnio 4 dalį, „apie įtariamojo suėmimą prokuroras arba ikiteisminio tyrimo pareigūnas privalo pranešti nukentėjusiajam ir išsiaiškinti, ar nukentėjusysis pageidauja, kad jam būtų pranešta apie būsimą įtariamojo paleidimą į laisvę ar įtariamojo pabėgimą iš laisvės atėmimo vietos“. Be to, remiantis BPK 129 straipsnio nuostatomis, turi būti imamasi priemonių pasirūpinti suimtojo vaikais iki 18 metų, jeigu šie lieka be reikalingos priežiūros, taip pat suimtojo turto apsaugos klausimais.

Suėmimo skyrimo atskirų kategorijų asmenims ypatumai

Pabrėžtina, kad, pagal Lietuvos Respublikos Seimo statuto 22 straipsnio 3 dalį, „**Seimo narys** be Seimo sutikimo negali būti traukiamas baudžiamojon atsakomybėn, suimamas, negali būti kitaip suvaržoma jo laisvė, išskyrus atvejus, kai jis užtinkamas bedarantis nusikaltimą (*in flagranti*). Šiais atvejais generalinis prokuroras apie tai nedelsdamas praneša Seimui“¹¹³. Ši nuostata įtvirtinta ir Lietuvos Respublikos Konstitucijos 62 straipsnyje: „Seimo nario asmuo neliečiamas. Seimo narys be Seimo sutikimo negali būti traukiamas baudžiamojon atsakomybėn, suimamas, negali būti kitaip suvaržoma jo laisvė. Seimo narys už balsavimus ar kalbas Seime negali būti persekiojamas. Tačiau už asmens įžeidimą ar šmeižtą jis gali būti traukiamas atsakomybėn bendrąja tvarka“ (*Žin.*, 1992, Nr. 33-1014). Remiantis Lietuvos Respublikos Seimo rinkimų įstatymo 49 straipsnio 1 dalimi, „Vyriausiajai rinkimų komisijai paskelbus kandidatus ir kandidatų sąrašus, taip pat iki pirmojo naujai išrinkto Seimo posėdžio (po pakartotinių arba naujų rinkimų – iki Seimo nario priesaikos) kandidatas į Seimo narius be Vyriausiosios rinkimų komisijos sutikimo negali būti traukiamas baudžiamojon atsakomybėn, suimamas, negali būti kitaip varžoma jo laisvė“¹¹⁴.

¹¹³ Lietuvos Respublikos Seimo statutas. *Valstybės žinios*, 1994, Nr. 15-249.

¹¹⁴ Lietuvos Respublikos Seimo rinkimų įstatymas. *Lietuvos aidas*, 1992, Nr. 139-0.

Kandidatus į savivaldybių tarybų narius, taip pat į merus (Lietuvos Respublikos savivaldybių tarybų rinkimų įstatymo 4 str.) rinkėjai renka be tarpininkų. Remiantis Lietuvos Respublikos savivaldybių tarybų rinkimų įstatymo 46 straipsnio 3 dalimi, „Kandidatas, Vyriausiajai rinkimų komisijai paskelbus kandidatų sąrašus ir kandidatus, iki įsigalioja galutiniai rinkimų rezultatai, be Vyriausiosios rinkimų komisijos sutikimo negali būti traukiamas baudžiamojon atsakomybėn, suimtas, negali būti kitaip suvaržyta jo laisvė“¹¹⁵.

Kandidatai į Europos Parlamentą. Remiantis Lietuvos Respublikos rinkimų į Europos Parlamentą įstatymo 48 straipsniu, „Kandidatas rinkimų agitacijos kampanijos metu, taip pat iki naujai išrinkto Europos Parlamento pirmojo posėdžio be Vyriausiosios rinkimų komisijos sutikimo negali būti patrauktas baudžiamojon atsakomybėn, suimtas, jam negali būti teismo skiriamos administracinės nuobaudos už veiksmus, padarytus rinkimų agitacijos kampanijos metu“¹¹⁶.

Kandidatai į Lietuvos Respublikos Prezidentus. Remiantis Lietuvos Respublikos Prezidento rinkimų įstatymo 43 straipsnio 1 dalimi, „Kandidatas į Respublikos Prezidentus, Vyriausiajai rinkimų komisijai paskelbus kandidatų į Respublikos Prezidentus sąrašą, taip pat iki Respublikos Prezidento priesaikos be Vyriausiosios rinkimų komisijos sutikimo negali būti traukiamas baudžiamojon atsakomybėn, suimamas, negali būti kitaip varžoma jo laisvė“¹¹⁷.

Ministras pirmininkas ir ministrai. Remiantis Lietuvos Respublikos Konstitucijos 100 straipsniu ir Lietuvos Respublikos Vyriausybės įstatymo 12 straipsniu, „Ministras Pirmininkas ir ministrai negali būti patraukti baudžiamojon atsakomybėn ar suimti, taip pat negali būti kitaip suvaržyta jų laisvė be išankstinio Seimo sutikimo, o tarp Seimo sesijų – be išankstinio Respublikos Prezidento sutikimo“¹¹⁸.

Lietuvos Respublikos Konstitucinio Teismo teisėjai. Remiantis Lietuvos Respublikos Konstitucijos 104 straipsniu ir Lietuvos Respublikos

¹¹⁵ Lietuvos Respublikos savivaldybių tarybų rinkimų įstatymas. TAR, 2014-07-11, Nr. 10139.

¹¹⁶ Lietuvos Respublikos rinkimų į Europos Parlamentą įstatymas. *Valstybės žinios*, 2003, Nr. 115-5192.

¹¹⁷ Lietuvos Respublikos prezidento rinkimų įstatymas. *Lietuvos aidas*, 1992, Nr. 253-0.

¹¹⁸ Lietuvos Respublikos Vyriausybės įstatymas. *Valstybės žinios*, 1994, Nr. 43-772.

Konstitucinio Teismo įstatymo 8 straipsniu, „Konstitucinio Teismo teisėjo asmuo neliečiamas. Konstitucinio Teismo teisėjas be Seimo sutikimo negali būti traukiamas baudžiamojon atsakomybėn, suimamas, negali būti kitaip suvaržoma jo laisvė, išskyrus atvejus, kai jis užtinkamas darantis nusikaltimą (*in flagranti*). Klausimas dėl sutikimo patraukti Konstitucinio Teismo teisėją baudžiamojon atsakomybėn svarstomas pagal generalinio prokuroro teikimą“¹¹⁹.

Teisėjai. Remiantis Lietuvos Respublikos Konstitucijos 114 straipsniu ir Lietuvos Respublikos teismų įstatymo 47 straipsniu, „<...> teisėjas negali būti patrauktas baudžiamojon atsakomybėn, suimtas, negali būti kitaip suvaržyta jo laisvė be Seimo, o tarp Seimo sesijų – be Respublikos Prezidento sutikimo. Baudžiamąją bylą teisėjui gali iškelti tik generalinis prokuroras“¹²⁰.

Diplomatinis agentas. Diplomatinės atstovybės administracinis techninis personalas (jei nėra priimančios valstybės piliečiai) ir kartu su jais gyvenantys jų šeimos nariai turi diplomatinį imunitetą nuo priimančios valstybės jurisdikcijos. Jie negali būti suimami, sulaikomi. Ši nuostata įtvirtinta Vienos konvencijoje dėl diplomatinų santykių (*Žin.*, 1999, Nr. 83-2455).

Konsuliniai pareigūnai. Remiantis Vienos konvencijos dėl konsulinių santykių 41 straipsniu, „1. Konsuliniai pareigūnai negali būti sulaikomi ar laikomi suimti iki teismo proceso, išskyrus atvejus, kai padarytas sunkus nusikaltimas, ir tik kompetentingos teismo įstaigos sprendimu. 2. Išskyrus šio straipsnio 1 punkte numatytus atvejus, konsuliniams pareigūnams negali būti paskirta laisvės atėmimo bausmė ar kita forma suvaržyta jų asmens laisvė, išskyrus įsiteisėjusio teismo nuosprendžio vykdymą“¹²¹. Tarptautinių organizacijų pareigūnai turi imunitetą nuo suėmimo ar sulaikymo dėl veiksmų, atliktų jiems einant savo oficialias pareigas. Pavyzdžiui, Lietuvos Respublikos Vyriausybės ir Ekonominio bendradarbiavimo ir plėtros organizacijos susitarimo dėl organizacijai suteikiamų privilegijų, imunitetų ir lengvatų 13 straipsnio 1 punkte įtvirtinta, kad „<...> organizacijos pareigūnai: a) turi imunitetą nuo suėmimo ar sulaikymo dėl veiksmų, atliktų jiems einant savo oficialias

¹¹⁹ Lietuvos Respublikos Konstitucinio Teismo įstatymas. *Valstybės žinios*, 1993, Nr. 6-120.

¹²⁰ Lietuvos Respublikos teismų įstatymas. *Valstybės žinios*, 1994, Nr. 46-851.

¹²¹ Vienos konvencija dėl konsulinių santykių. *Valstybės žinios*, 1999, Nr. 83-2456.

pareigas¹²². Antai Panevėžio apygardos teismo Baudžiamųjų bylų skyriaus nutartyje baudžiamojoje byloje nurodyta:

„<...> M. C. įtariamas padaręs vieną sunkų ir vieną apysunkį nusikaltimus, už kuriuos įstatymas numato griežtesnę negu vienerių metų laisvės atėmimo bausmę. Už nusikaltimą, numatytą BK 180 straipsnio 2 dalyje, baudžiamasis įstatymas numato griežtą laisvės atėmimo bausmę – iki 7 metų. Nors nusikaltimo sunkumas bei gresianti griežta laisvės atėmimo bausmė nėra absoliuti sąlyga taikyti griežčiausią kardomąją priemonę – suėmimą, tačiau, kaip matyti iš skundžiamos nutarties, Panevėžio apylinkės teismas įvertino ir kitas BPK 122 straipsnio 2 dalyje nurodytas aplinkybes. Pritartina apylinkės teismo išvadai, kad įtariamojo nesieja tvirti socialiniai ryšiai (jis iki sulaikymo nedirbo, legalaus pragyvenimo šaltinio neturėjo, nevedęs). Be to, įtariamasis anksčiau aštuonis kartus teistas, palaiko ryšius su broliu, kuris gyvena užsienyje, yra duomenų, jog domėjosi galimybėmis išvykti į kitą šalį, todėl visos paminėtos aplinkybės leidžia pagrįstai manyti, kad, būdamas laisvėje, M. C. gali siekti išvengti jam galimai gresiančios griežtos laisvės atėmimo bausmės ir bėgti (slėptis) nuo ikiteisminio tyrimo pareigūnų, prokuroro ar teismo (BPK 122 straipsnio 1 dalies 1 punktas). Skunde suimtasias pabrėžia tai, kad jis turi nuolatinę gyvenamąją vietą, pasižada įsidarbinti ir laikytis teismo skirtų įpareigojimų, tačiau tokie suimtojo siekiai nesudaro pakankamo pagrindo naikinti griežčiausios kardomosios priemonės taikymą įtariamajam. Apylinkės teismas suėmimą skyrė ir suėmimo terminą tęsė taip pat ir BPK 122 straipsnio 1 dalies 3 punkte numatytu pagrindu, t. y. pagrįstai manant, jog įtariamasis M. C. darys naujas BPK 122 straipsnio 4 dalyje numatytas nusikalstamas veikas. Kai pagrįstai manoma, kad įtariamasis darys naujus nusikaltimus, suėmimas gali būti paskirtas, jei yra duomenų, jog asmuo, įtariamas padaręs vieną ar kelis labai sunkius ar sunkius nusikaltimus arba BK 178 straipsnio 2 dalyje, 180 straipsnio 1 dalyje, 181 straipsnio 1 dalyje, 187 straipsnio 2 dalyje numatytus apysunkius nusikaltimus, iki nuosprendžio priėmimo gali padaryti naujų labai sunkių, sunkių ar šioje dalyje nurodytų apysunkių nusikaltimų, taip pat jei yra duomenų, kad būdamas laisvėje asmuo, įtariamas grasinimu ar pasikėsinimu padaryti nusikaltimą, gali tą nusikaltimą padaryti (BPK 122 straipsnio 4 dalis). Kad M. C., būdamas nesuimtas, gali daryti naujas BPK 122 straipsnio 4 dalyje numatytas nusikalstamas veikas, rodo jam inkriminuotų nusikaltimų pobūdis, taip pat byloje esantys ir teismui pateikti kiti duomenys, o būtent: M. C. nuo 2005 metų sistemingai buvo teisiamas už nusikaltimus, numatytus BK 178 straipsnio 2 dalyje, 180 straipsnio 1 ir 2 dalyse. Nustatyta, jog M. C. laisvės atėmimo bausmę, skirtą ankstesniu nuosprendžiu atliko ir

¹²² Lietuvos Respublikos Vyriausybės ir Ekonominio bendradarbiavimo ir plėtros organizacijos susitarimas dėl organizacijai suteikiamų privilegijų, imunitetų ir lengvatų. TAR, 2015-12-08, Nr. 19446.

2015 metų spalio mėnesį buvo paleistas iš laisvės atėmimo vietos, tačiau vėl galimai nusikalto ir yra įtariamas tyčinio sunkaus bei apysunkio nusikalstamų padarymu. Veikos, kurių padarymu M. C. yra įtariamas šioje byloje, galimai padarytos 2016-03-28 ir 2016-04-05, t. y. po laisvės atėmimo bausmės atlikimo nepraėjus nė pusei metų. Akivaizdu, kad iš ankstesnių teistumų M. C. jokių teigiamų išvadų nedarė, anksčiau paskirtos bausmės tikslo nepasiekė, įtariamasis galimai įvykdė analogiškas nusikalstamas veikas. Taigi, kolegija daro išvadą, jog apylinkės teismas visiškai pagrįstai nustatė BPK 122 straipsnio 1 dalies 3 punkte numatytą suėmimo pagrindą. Atskirai pažymėtina, jog ikiteisminio tyrimo metu dėl veikos galimai įvykdytos 2016-03-28 prieš nukentėjusįjį M. P., M. C. 2016-03-30 buvo skirta švelnesnė kardomoji priemonė – rašytinis pasižadėjimas neišvykti, tačiau ši kardomoji priemonė BPK 119 straipsnyje numatytų paskirčių nepasiekė ir M. C. galimai padarė kitą sunkesnę nusikaltimą prieš nukentėjusįjį V. P.¹²³

Prokuroro pareiškimo skirti kardomąją priemonę suėmimą pavyzdys

Kauno apygardos prokuratūra

(prokuratūros pavadinimas)

Kauno apylinkės teismo
ikiteisminio tyrimo teisėjui
Laisvės al. XX, 44291 Kaunas
(teismo pavadinimas, adresas)

PAREIŠKIMAS

SKIRTI KARDOMĄJĄ PRIEMONĘ SUĖMIMĄ

Data ir registracijos Nr.	2016 m. gruodžio 20 d. Reg. Nr. XXX
Surašymo vieta	Kaunas
Ikiteisminio tyrimo Nr.	XXX

Pareiškimą pateikė	ONKTS prokuroras D. B. (prokuroro pareigos, vardas, pavardė)
n u s t a t ė:	

¹²³ Panevėžio apygardos teismo 2016 m. gegužės 24 d. nutartis baudžiamojoje byloje Nr. 1S-184-581/2016.

<p>Tiriama nusikalstama veika, jos kvalifikavimas</p>	<p>Kauno apskrities VPK KP ONTV atliekamas ikiteisminis tyrimas Nr. XXX pagal nusikalstamos veikos, numatytos BK 129 str. 2 d. 6 p., požymius, t. y. dėl tyčinio nužudymo.</p> <p>(ikiteisminio tyrimo bylos pavadinimas ir BK straipsnis)</p>
<p>Įtariamasis, kuriam prašoma skirti suėmimą</p>	<p>R. L., gim. 1977-XX-22, gyvenamoji vieta Kaune, Kalantos g. XX-XX. Deklaruota gyvenamoji vieta – Kaune, Vytauto pr. XX-XX. Nedirbantis, turintis vidurinį išsilavinimą, teistas tris kartus, pastarąjį kartą 2013 m. už plėšimą. Santuoka nutraukta 2012 m.</p> <p>(įtariamojo vardas, pavardė, gimimo data, gyvenamoji vieta, darbo vieta ir kiti duomenys, galintys turėti reikšmės skiriant kardomąją priemonę)</p>
<p>Nusikalstama veika, kurios padarymu asmuo įtariamasis</p>	
<p>Ikiteisminio tyrimo metu surinkti duomenys leidžia pagrįstai manyti, kad 2016 m. lapkričio XX d., apie 19 val., prie namo, esančio Kaune, V. Krėvės pr. XX, įtariamasis R. L., veikdamas bendrininkų grupėje su dviem ikiteisminio tyrimo metu nenustatytais asmenimis, suduodamas daugybinių smūgių kumščiais ir metaliniu strypu, sunkiai sužalojo V. V. Vėliau tęsdamas nusikalstamą veiką jis nugabeno V. V. į tyrimo metu nenustatytą vietą. Ten kartu su bendrininkais suduodamas V. V. daugybinių smūgių metaliniu strypu padarė sunkių, gyvybei pavojingų sužalojimų, nuo kurių šis 2016 m. lapkričio XX d. mirė. Šiais veiksmais R. L. įtariamasis padaręs nusikalstamą veiką, numatytą BK 129 str. 2 d. 6 p.</p> <p>2016-11-XX 13 val. 20 min. Kaune R. L. buvo laikinai sulaikytas. Pranešimas apie įtarimą R. L. įteiktas 2011-11-XX. Apklausiamas kaip įtariamasis, dalyvaujant gynėjui advokatui A. B., įtariamasis R. L. parodė, kad pasinaudos jam Baudžiamojo proceso įstatymo suteikta teise neduoti parodymų.</p> <p>(vieta, laikas, būdas ir kitos aplinkybės, atsakomybę numatantis BK straipsnis, dalis, punktas)</p>	
<p>Duomenys, leidžiantys manyti, kad įtariamasis padarė jam inkriminuojamą veiką</p>	<p>Specialisto išvados, liudytojo K. L. parodymai apie V. V. sužalojimo aplinkybes, teismo sankcionuotos kratos metu surastas ir paimtas nusikalstamos veikos padarymo įrankis ir dalis nusikalstamu būdu gauto turto, įvykio vietos apžiūros protokolas.</p> <p>(apžiūros protokoliai, specialisto išvados, liudytojo, nukentėjusiojo parodymai ir pan.)</p>

<p>Kardomosios priemonės (suėmimo) skyrimo pagrindai ir motyvai</p>	<p>Atsižvelgiama į nusikalstamos veikos, kurios padarymu įtariamasis R. L., pavojingumo pobūdį ir laipsnį, asmenybę nusakančius duomenis: niekur nedirba, praeityje teistas, paskutinis teistumas – už smurtinį nusikaltimą – neišnykęs, palaiko ryšius su Vokietijos Federacinėje Respublikoje gyvenančiais asmenimis, nevedęs, nėra saistomas jokių socialinių ryšių. Įtariamasis R. L. nuolat vyksta iš Lietuvos Respublikos į įvairias užsienio valstybes. Išvykų intensyvumas leidžia pagrįstai teigti jį turint gana glaudžių ryšių su asmenimis, gyvenančiais užsienio valstybėse. Nusikaltimo sunkumas ir Baudžiamojo proceso įstatymo sankcijoje numatyta griežta laisvės atėmimo bausmė, remiantis teismų praktika, priskiriama BPK 122 str. 2 d. vartojamai „kitų aplinkybių“ sąvokai. R. L. kaip teistam asmeniui gerai žinomas bausmės neišvengiamumo principas.</p> <p>Šios aplinkybės leidžia pagrįstai manyti, kad būdamas laisvėje įtariamasis R. L. gali bėgti ir slėptis nuo ikiteisminio tyrimo pareigūnų ir teismo.</p> <p>1) manytina, kad asmuo bėgs (slėpsis) nuo ikiteisminio tyrimo pareigūnų, prokuroro ir teismo, turint omenyje jo šeiminių padėtį, nuolatinę gyvenamąją vietą, darbo santykius, sveikatos būklę, ankstesnį teistumą, ryšius užsienyje ir kitas aplinkybes.</p> <p>Pagal BK 11 str. 6 d., nusikalstama veika, kurios padarymu įtariamasis M. S., priskiriama labai sunkiam nusikaltimui, už kurį Baudžiamojo proceso įstatyme numatyta didžiausia bausmė viršija dešimt metų laisvės atėmimo, t. y. už kurio padarymą numatyta griežtesnė negu vienu metų laisvės atėmimo bausmė. R. L. įtariamasis įvykdęs labai sunkų nusikaltimą, už kurio padarymą numatyta vienintelė ir griežta terminuoto laisvės atėmimo bausmė. Nusikaltimas, kurio padarymu įtariamasis R. L., padarytas veikiant bendrininkų grupe. Šie duomenys leidžia pagrįstai manyti, kad būdamas laisvėje R. L. gali siekti trukdyti procesui, bandyti tiesiogiai paveikti liudytojus, slėpti ir naikinti tyrimui reikšmės turinčius daiktus. Atsižvelgtina</p>
---	---

į tą faktą, kad ikiteisminis tyrimas pradėtas 2016 m. lapkritį ir šiuo metu yra pradinės stadijos. Tai leidžia daryti pagrįstą išvadą, kad siekdamas išvengti gresiančios atsakomybės įtariamasis gali pats ar per kitus asmenis paveikti kitus su šia nusikalstama veika susijusius asmenis ar sunaikinti daiktus, turinčius reikšmės tiriant šias nusikalstamas veikas.

2) manytina, kad asmuo trukdys procesui, nes pats ar per kitus asmenis gali bandyti paveikti nukentėjusiuosius, liudytojus, ekspertus, kitus įtariamuosius, kaltinamuosius ar nu-teistuosius; sunaikinti, paslėpti ar suklastoti daiktus ir dokumentus, turinčius reikšmės bylą tiriant ar nagrinėjant teisme).

Surinkti duomenys leidžia pagrįstai manyti, kad padaręs nusikaltimą – tyčinį nužudymą, įtariamasis R. L. užvaldė nužudytajam V. V. nuosavybės teise priklausantį turtą – lengvąjį automobilį „Audi A6“; valst. Nr. XXX XXX, kurį pradėjo realizuoti dalimis, ir taip gavo lešų gyventi. Šios aplinkybės leidžia pagrįstai manyti, kad būdamas laisvėje įtariamasis R. L. gali daryti naujas nusikalstamas veikas, numatytas BPK 122 str. 4 d. (LAT senato nutarimas Nr. 50, 10 p.).

3) manytina, kad asmuo darys naujus nusikaltimus, nes turima duomenų, kad įtariamasis padarė vieną ar kelis labai sunkius, sunkius arba Lietuvos Respublikos baudžiamojo kodekso 178 str. 2 d., 180 str. 1 d., 181 str. 1 d., 187 str. 2 d. numatytus apysunkius nusikaltimus ir iki nuosprendžio priėmimo gali padaryti naujų labai sunkių, sunkių ar Lietuvos Respublikos baudžiamojo proceso kodekso 122 str. 4 d. nurodytų apysunkių nusikaltimų; būdamas laisvėje asmuo, įtariamasis grasinimu ar pasikėsinimu padaryti nusikaltimą, gali tą nusikaltimą padaryti).

Įvertinamas padaryto nusikaltimo pavojingumo laipsnis, įtariamojo asmenybė ir motyvai, pagrindžiantys suėmimo skyrimo priežastis, nesant duomenų apie įtariamojo ar jo artimųjų galimybę sumokėti užstatą. Kitomis kardomosiomis

	<p>priemonėmis, netgi keliomis vienu metu, negalima nei užtikrinti įtariamojo dalyvavimo procese, nei sulaikyti jo nuo naujų nusikalstamų darymo. BPK 2 str. įtvirtinta ikiteisminio tyrimo įstaigos, prokuroro pareiga atskleisti nusikalstamas veikas. BPK 11 str. įtvirtintas proporcingumo principas įpareigoja siekiamą rezultatą lyginti su prievartos priemonės griežtumu: kuo sunkesnė nusikalstama veika tiriama, tuo labiau pateisinamas griežtesnės kardomosios priemonės taikymas. Nurodytosios aplinkybės leidžia teigti, kad švelnesnėmis kardomosios priemonėmis negalima pasiekti BPK 119 str. numatytų kardomųjų priemonių tikslų, t. y. užtikrinti įtariamojo dalyvavimo procese, netrukdomo ikiteisminio tyrimo, bylos nagrinėjimo teisme ir nuosprendžio įvykdymo. Išnagrinėjus ikiteisminio tyrimo metu surinktus duomenis, įtariamąjį R. L. apibūdinančius duomenis, yra pakankamas pagrindas manyti, kad yra pakankamas pagrindas ir sąlygos įtariamajam R. L. skirti kardomąją priemonę – suėmimą, todėl būtina kreiptis į Kauno apylinkės teismo ikiteisminio tyrimo teisėją dėl šios kardomosios priemonės skyrimo. Parenkant suėmimo terminą, būtina atsižvelgti į ikiteisminio tyrimo metu surinktų duomenų visumą ir jų pakankamumą, planuojamus atlikti ikiteisminio tyrimo veiksmus, tikslinga prašyti ikiteisminio tyrimo teisėjo skirti suėmimą trims mėnesiams.</p> <p>(priežastys, dėl kurių švelnesnėmis kardomosios priemonėmis negalima pasiekti BPK 119 str. numatytų tikslų)</p>
<p>Atsižvelgdamas į tai, kad švelnesnėmis kardomosios priemonėmis negalima pasiekti BPK 119 str. numatytų tikslų, remdamasis tuo, kas išdėstyta, ir vadovaudamasis BPK 119, 121, 122 ir 123 str., p r a š a u įtariamajam R. L., gim. 1977-XX-22,</p> <p>(įtariamojo vardas, pavardė, gimimo data)</p> <p>skirti kardomąją priemonę – suėmimą nuo 2016-11-15 trims mėnesiams (nuo kada skiriamas; terminas dienomis, mėnesiais)</p>	
<p>Pareiškimą pateikė</p>	<p>ONKTS prokuroras Vardenis Pavardenis (prokuroro pareigos, parašas, vardas, pavardė)</p>

1.2. Intensyvi priežiūra

Nauja kardomoji priemonė – įtariamojo kontrolė elektroninėmis stebėjimo priemonėmis – reglamentuota BPK 131¹ straipsnyje. Įtariamasis, kuriam paskirta intensyvi priežiūra, privalo:

- 1) dėvėti elektroninį stebėjimo įtaisą;
- 2) laikytis nustatytos dienotvarkės.

Įtariamajam, kuriam paskirta intensyvi priežiūra, draudžiama nusiimti, gadinti ar sunaikinti elektroninį stebėjimo įtaisą – apykoję. Tai prie kontroliuojamo asmens kojos tvirtinama elektroninė stebėjimo priemonė, kuri stacionariam elektroniniam stebėjimo įtaisui perduoda informaciją apie kontroliuojamo asmens (įtariamojo) buvimo vietą. Įrenginį sudaro trys pagrindiniai komponentai: nešiojamasis GPS (GSM) įrenginys, apykojė ir namų įrenginys. Ši kardomoji priemonė taikoma įtariamiesiems stebėti tam tikroje nustatytoje teritorijoje, nustačius jiems draudžiamas ir leidžiamas zonas. Draudžiamoje zonoje įtariamajam draudžiama būti visada, o leidžiamoje zonoje privaloma būti nustatytu laiku. Šios kardomosios priemonės taikymas detaliau reglamentuotas Lietuvos Respublikos generalinio prokuroro 2015 m. gruodžio 1 d. įsakyme Nr. I-306 „Dėl rekomendacijų dėl kardomųjų priemonių, išskyrus suėmimą, skyrimo ikiteisminio tyrimo metu tvarkos ir nustatytų sąlygų laikymosi kontrolės patvirtinimo“ (TAR, 2015-12-01, Nr. 19096) ir Lietuvos Respublikos vidaus reikalų ministro 2014 m. gruodžio 15 d. įsakymu Nr. 1V-863 „Dėl Intensyvios priežiūros vykdymo ir kontrolės taisyklių patvirtinimo“ (TAR, 2014-12-18, Nr. 2014-19993).

1.3. Namų areštas

Namų areštas – tai įpareigojimas įtariamajam (kaltinamajam) nustatytu metu būti savo gyvenamojoje vietoje, nesilankyti viešose vietose ir nebendrauti su tam tikrais asmenimis (BPK 132 str.). Dėl namų arešto skyrimo prokuroras su prašymu kreipiasi į ikiteisminio tyrimo teisėją. Klausimas dėl šios kardomosios priemonės skyrimo ir konkrečių namų arešto sąlygų sprendžiamas teismo posėdyje, į kurį kviečiami prokuroras, įtariamasis ir jo gynėjas. Skiriant tokią kardomąją priemonę nustatomi konkretūs įpareigojimai, kurių įtariamasis privalo laikytis. Nustatant įpareigojimus atsižvelgiama į visas susijusias aplinkybes. Pavyzdžiui, asmeniui gali būti sudarytos sąlygos tęsti darbinę veiklą, bet uždrausta išeiti

iš namų ne darbo metu (po darbo). Įstatyme nenumatytas minimalus namų arešto terminas, todėl ikiteisminio tyrimo teisėjas (teismas) jį nustato savo nuožiūra, tačiau iš karto namų areštas negali būti paskirtas ilgiau kaip šešioms mėnesiams. Šis terminas gali būti pratęstas trimis mėnesiams. Pratęsimų skaičius neribojamas. **Įpareigojimai** yra šie:

- draudimas tam tikrą laiką išeiti iš namų ar buto visiškai, nurodant konkretų laikotarpį **nuo–iki**, pavyzdžiui, nuo 18 val. iki 7 val. ryto;
- draudimas lankytis konkrečiose viešosiose vietose, pavyzdžiui, prekybos ir pramogų centre (apima ir priskirtą žemės sklypą, kuriame yra statiniai).

Namų arešto kontrolę atlieka policijos įstaigos pareigūnai. Detaliau tai reglamentuojama Lietuvos Respublikos generalinio prokuroro 2015 m. gruodžio 1 d. įsakyme Nr. I-306 „Dėl Rekomendacijų dėl kardomųjų priemonių, išskyrus suėmimą, skyrimo ikiteisminio tyrimo metu tvarkos ir nustatytų sąlygų laikymosi kontrolės patvirtinimo“ (TAR, 2015-12-01, Nr. 19096).

Policijos įstaigos vadovas, gavęs ikiteisminio tyrimo teisėjo (teismo) nutartį, šios kardomosios priemonės sąlygų laikymosi kontrolę paveda konkrečiam policijos įstaigos pareigūnui, kuris privalo kontroliuoti, kaip asmuo, kuriam paskirtas namų areštas, laikosi ikiteisminio tyrimo teisėjo ar teismo nutartyje nurodytų sąlygų, fiksuoti ir tinkamai įforminti visus namų areštu nustatytų sąlygų pažeidimus ir nurodyti pažeidimų pobūdį. Policijos pareigūnas privalo kontroliuojamą asmenį patikrinti tiek kartų, kiek nurodyta ikiteisminio tyrimo teisėjo ar teismo nutartyje. Jeigu nutartyje nenurodytas patikrinimų skaičius, asmuo turi būti tikrinamas savo gyvenamojoje vietoje ne rečiau kaip **kartą per septynias dienas**. Draudžiama tikrinti skambinant telefonu kontroliuojamajam asmeniui į namus. Patikrinęs kontroliuojamąjį asmenį, policijos pareigūnas kiekvieną kartą užpildo specialų tikrinimo lapą ir duoda jį pasirašyti kontroliuojamajam asmeniui. Tikrinimų lape turi būti įrašytas policijos įstaigos pavadinimas, kontroliuojamojo asmens vardas, pavardė, asmens kodas, gyvenamoji vieta, nuotrauka (klijuojama tikrinimų lape), kada paskirtas namų areštas, kokios nustatytos sąlygos, įpareigojimai, patikrinimo eilės numeris, kontroliuojančiojo pareigūno pareigos, vardas, pavardė, data, tikslus laikas, parašas, kontroliuojamojo asmens parašas, prireikus – pastabos. Policijos pareigūnas, nustatęs, kad namų arešto sąlygos buvo pažeistos, nedelsdamas tarnybinio pranešimu apie tai privalo informuoti ikiteisminį tyrimą organizuojantį ir jam vadovaujantį prokurorą konkrečioje byloje,

ar baudžiamąją bylą nagrinėjančią teismą, bei imtis priemonių įtariamojo (kaltinamojo) buvimo vietai nustatyti. Nustačius namų arešto sąlygų pažeidimų, ikiteisminio tyrimo teisėjas ar teismas nauja nutartimi gali paskirti griežtesnę kardomąją priemonę – suėmimą.

Kauno apygardos teismo Baudžiamųjų bylų skyriaus nutartyje baudžiamojoje byloje nurodyta:

„<...> sprendžiant paskirtos kardomosios priemonės pagrįstumo ir termino nustatymo klausimus, pirmosios instancijos teismas, 2015-05-04 panaikindamas paskirtą kardomąją priemonę – suėmimą, padarė išvadą, kad BPK 119 straipsnyje numatytus tikslus galima užtikrinti ir švelnesnėmis kardomosiomis priemonėmis, todėl kaltinamajam A. D. paskyrė namų areštą, nustatant tokias namų arešto sąlygas: kiekvieną dieną nuo 20 val. iki 7 val. ir nuo 10 val. iki 18 val. neišvykti iš gyvenamosios vietos (duomenys neskelbtini), Kaune, jeigu tai nesusiję su darbu.“¹²⁴

1.4. Įpareigojimas gyventi skyrium nuo nukentėjusiojo ir (ar) nesiartinti prie nukentėjusiojo arčiau nei nustatytu atstumu

Šios palyginti naujos kardomosios priemonės paskirtis – apsaugoti nukentėjusįjį nuo galimo neigiamo įtariamojo daromo poveikio. Ji turėtų būti taikoma tais atvejais, kai šeimose vyksta tarpusavio konfliktai, kurių metu paprastai smurtaujama prieš sutuoktinę (partnerę), vaikus, kitus šeimos narius ir kartu su įtariamuoju gyvenančius asmenis. Šią kardomąją priemonę skiria ikiteisminio tyrimo teisėjas, gavęs motyvuotą prokuroro pareiškimą. Kartu su šiuo įpareigojimu ikiteisminio tyrimo teisėjas turi teisę nustatyti įstatyme numatytų papildomų įpareigojimų:

- nebendrauti ir neieškoti galimybės susisiekti su nukentėjusiuoju ir kartu su juo gyvenančiais asmenimis (nurodyti konkrečius asmenis);
- nesilankyti nurodytose vietose, kuriose būna nukentėjusysis ar kartu su juo gyvenantys asmenys. Tai galėtų būti darželis, mokykla, darbovietė ir kitos panašios įstaigos (nurodyti konkrečius adresus, įstaigų pavadinimus).

Vadovaujantis BPK 132¹ straipsnio 1 dalimi, įtariamasis gali būti įpareigojamas gyventi skyrium nuo nukentėjusiojo ir (ar) nesiartinti prie nukentėjusiojo arčiau nei nustatytu atstumu, jeigu pagrįstai manoma,

¹²⁴ Kauno apygardos teismo 2015 m. gegužės 25 d. nutartis baudžiamojoje byloje Nr. 1S-977-478/2015.

kad jis bandys neteisėtai paveikti nukentėjusįjį arba nukentėjusiajam ar kartu su juo gyvenantiems asmenims darys naujas nusikalstamas veikas. Skiriant įpareigojimą gyventi skyrium nuo nukentėjusiojo ir (ar) nesiartinti prie nukentėjusiojo arčiau nei nustatytu atstumu, įtariamasis taip pat gali būti įpareigojamas bet kokia forma nebendrauti ir nieieškoti ryšių su nukentėjusiuoju ir kartu su juo gyvenančiais asmenimis, taip pat nesilankyti nurodytose vietose, kuriose būna nukentėjusysis ar kartu su juo gyvenantys asmenys. Būste, kuriame nuolat gyvena įtariamasis ir nukentėjusysis, gyventi lieka nukentėjusysis.

BPK 132¹ straipsnyje nenurodyta, kokiam terminui gali būti skiriamas įpareigojimas gyventi skyrium nuo nukentėjusiojo. Atsižvelgdami į konkrečią situaciją, terminą nustato tokia kardomąją priemonę skiriantis ikiteisminio tyrimo teisėjas ar teismas. Ir termino nustatymas, ir tokios kardomosios priemonės taikymas yra gana sudėtingi klausimai. Ši kardomoji priemonė beveik netaikoma dėl neišvengiamai kylančio klausimo, kur gyvens įtariamasis (kaltinamasis). Įpareigojimą gyventi skyrium nuo nukentėjusiojo paprasta skirti, jei įtariamasis (kaltinamasis) turi galimybę gyventi kitame būste. Jeigu įtariamasis (kaltinamasis) neturi nei kito būsto, nei lėšų jį išsinuomoti, kreipimasis į ikiteisminio tyrimo teisėją dėl tokios kardomosios priemonės skyrimo įtariamajam nerekomenduotinas. Visada būtina įvertinti, kad paskyrus įtariamajam (kaltinamajam) įpareigojimą gyventi skyrium nuo nukentėjusiojo, nukentėjusysis nuo pavojų yra apsaugomas tik laikinai. Pasibaigus procesui, kardomosios priemonės taikymas turi būti nutraukiamas, ir jeigu kaltinamajam nepaskiriama laisvės atėmimo bausmė, kurią būtina tuoj pat atlikti, tai asmuo, kuriam buvo taikyta tokia kardomoji priemonė, turi teisę grįžti į namus. Sunku tikėtis, kad trauktinojo baudžiamojon atsakomybėn asmens ir buvusio nukentėjusiojo santykiai po proceso bus pagerėję. Neatmestina tikimybė, kad paskyrus tokia kardomąją priemonę sutuoktinių ar kitų artimų žmonių santykiai gali dar pablogėti, o smurto galimybė baigus taikyti kardomąją priemonę gali tik padidėti. Be to, reikia turėti omenyje ir tai, kad įpareigojus įtariamąjį (kaltinamąjį) palikti nuolatinį būstą, sudėtingiau užtikrinti šio asmens dalyvavimą procese, pavyzdžiui, įteikti šaukimus, prirėikus atvesdinti ir pan. Taigi skiriant šią kardomąją priemonę būtina išsiaiškinti, kaip įtariamasis bus tinkamai informuojamas apie pareigą atvykti ir dalyvauti proceso veiksmuose.

Dažniausiai ši kardomoji priemonė skiriama asmenims, įtariamiems padarius nusikalstamas veikas, numatytas BK 145 straipsnyje (grasinimas

nužudyti ar sunkiai sutrikdyti žmogaus sveikatą arba žmogaus terorizavimas), 140 straipsnyje (fizinio skausmo sukėlimas ar nežymus sveikatos sutrikdymas), 138 straipsnyje (nesunkus sveikatos sutrikdymas), 153 straipsnyje (mažamečio asmens tvirkinimas) ir 149 straipsnyje (išžagininimas).

Kaip turi būti laikomasi taikant šią kardomąją priemonę nustatytų įpareigojimų, reglamentuojama Lietuvos Respublikos generalinio prokuroro 2015 m. gruodžio 1 d. įsakyme Nr. I-306 „Dėl rekomendacijų dėl kardomųjų priemonių, išskyrus suėmimą, skyrimo ikiteisminio tyrimo metu tvarkos ir nustatytų sąlygų laikymosi kontrolės patvirtinimo“ (TAR, 2015-12-01, Nr. 19096).

Panevėžio apygardos teismo Baudžiamųjų bylų skyriaus nutartyje baudžiamojoje byloje aiškinama:

„<...> šiuo atveju nėra abejonių, kad iškilo būtinybė greitai reaguoti į iškilusią grėsmę, imtis prevencijos priemonių, taikyti apsaugos priemones ir teikti tinkamą pagalbą. Apsaugoti smurtą patyrusį asmenį galima dviem būdais: 1) skiriant smurtautojui BPK 132¹ str. numatytą kardomąją priemonę – įpareigojimą gyventi skyrium nuo nukentėjusiojo arba 2) skiriant Lietuvos Respublikos apsaugos nuo smurto artimoje aplinkoje įstatymo (toliau – ANSAAĮ) 5 straipsnyje numatytas smurtą patyrusio asmens apsaugos užtikrinimo priemones. ANSAAĮ 5 straipsnio 1 dalyje numatytos priemonės gali būti taikomos iki bylos nagrinėjimo pabaigos. To paties straipsnio 2 dalyje numatyta išimtis, kada smurtą patyrusio asmens apsaugos užtikrinimo priemonės netaikomos – jeigu ikiteisminio tyrimo teisėjas paskiria BPK numatytą kardomąją priemonę – suėmimą ar įpareigojimą gyventi skyrium nuo nukentėjusiojo. Minėtos BPK numatytos kardamosios priemonės įtariamajam skirtos nebuvo, todėl ikiteisminio tyrimo pareigūnai (tyrėjas ir prokuroras) turėjo įstatymų suteiktą galimybę pasirinkti, kokiais būdais bus greičiau ir efektyviau užtikrinta smurtą patyrusio asmens apsauga, ir pagrįstai kreipėsi į teismą dėl smurtą patyrusio asmens apsaugos priemonės skyrimo įtariamajam.“¹²⁵

1.5. Užstatas

Ši kardomoji priemonė įtvirtinta BPK 133 straipsnyje ir yra gerokai švelnesnė, palyginti su jau minėtosiomis. **Užstato esmė:** į prokuratūros ar teismo depozitinę sąskaitą pats įtariamasis (kaltinamasis) arba jo giminaičiai, šeimos nariai, kiti fiziniai asmenys, juridiniai asmenys (toliau – užstato davėjas) įneša tam tikrą pinigų sumą (eurais), kad būtų už-

¹²⁵ Panevėžio apygardos teismo 2013 m. rugsėjo 11 d. nutartis baudžiamojoje byloje Nr. 1S-751-185/2013.

tikrintas įtariamojo (kaltinamojo) dalyvavimas procese. Užstato davėjui būtina išaiškinti, kad įmokėjęs įmoką už įtariamąjį (kaltinamąjį) jis vėliau neturi teisės reikalauti gražinti įneštą pinigų sumą, motyvuodamas staiga pablogėjusia materialine padėtimi, atsisakyti laiduoti už įtariamąjį (kaltinamąjį) ir pan. Prokuroras, ikiteisminio tyrimo teisėjas (teismas) privalo išaiškinti užstato davėjui teisinius padarinius, jeigu įtariamasis (kaltinamasis) nesilaikys tam tikrų įsipareigojimų. Pavyzdžiui, jeigu įtariamasis (kaltinamasis) pabėgs, tai prokurorui, teismui priėmus atitinkamą sprendimą užstatas bus perduotas valstybės žinion. Ši kardomoji priemonė turėtų būti skiriama tik gerai įvertinus visus ikiteisminio tyrimo metu surinktus duomenis apie įtariamąjį (kaltinamąjį), jo padarytą nusikalstamą veiką, nes, ypač tais atvejais, kai užstatą įneša kiti asmenys, įtariamasis (kaltinamasis) gali pasislėpti ar kitaip trukdyti ikiteisminiam tyrimui, bylos nagrinėjimui.

Įstatyme nenumatyta nei minimali, nei maksimali užstato suma, todėl ją nustato prokuroras arba ikiteisminio tyrimo teisėjas (teismas) savo nuožiūra, remdamasis surinktais bylos duomenimis, atsižvelgdamas į padarytos nusikalstamos veikos sunkumą, pobūdį, įtariamojo asmenybės apibūdinimą, nusikalstamos veikos sukeltus padarinius, įtariamojo ar kitų asmenų, sutinkančių įmokėti užstatą, finansinę padėtį ir kitas aplinkybes. Lietuvos Respublikos generalinio prokuroro 2015 m. gruodžio 1 d. įsakyme Nr. I-306 „Dėl Rekomendacijų dėl kardomųjų priemonių, išskyrus suėmimą, skyrimo ikiteisminio tyrimo metu tvarkos ir nustatytų sąlygų laikymosi kontrolės patvirtinimo“ (TAR, 2015-12-01, Nr. 19096) 56 punkte nurodoma minimali piniginės įmokos suma – **30 minimaliųjų gyvenimo lygių** (toliau – MGL). Pabrėžtina, kad tai rekomendacinio, o ne imperatyvaus pobūdžio nuostata. Tai leidžia teigti vartojamas žodžių junginys „paprastai neturėtų būti mažesnė nei 30 minimalių gyvenimo lygių (MGL)“.

Lietuvos Respublikos socialinės apsaugos išmokų atskaitos rodiklių ir bazinio bausmių ir nuobaudų dydžio nustatymo įstatymo 4 straipsnyje skelbiama:

„1. Kituose teisės aktuose vartojamas rodiklis „minimalusis gyvenimo lygis“ arba „MGL“ yra tapatus ir lygus bazinei socialinei išmokai, išskyrus šio straipsnio 2 dalyje nurodytus atvejus. 2. Teisės aktuose, reglamentuojančiuose nusikalstamų veikų ir administracinių teisės pažeidimų kvalifikavimą bei bausmių ir nuobaudų dydžių apibrėžimą ir apskaičiavimą, vartojamas rodiklis „minimalusis gyvenimo lygis“ arba „MGL“ yra tapatus ir lygus baziniam

bausmių ir nuobaudų dydžiui.¹²⁶ Tikslus bazinės socialinės išmokos (MGL) dydis yra patvirtintas Lietuvos Respublikos Vyriausybės 2014 m. rugsėjo 10 d. nutarimu Nr. 924 „Dėl bazinės socialinės išmokos dydžio patvirtinimo“. Jame teigiama, kad „bazinės socialinės išmokos dydis – 38 (trisdešimt aštuoni) eurai.“¹²⁷

Vienas nutarimo skirti užstatą nuorašas pateikiamas Generalinės prokuratūros Finansų ir buhalterinės apskaitos skyriui. Antai Kauno apygardos teismo Baudžiamųjų bylų skyriaus nutartyje baudžiamojoje byloje nurodyta:

„<...> užstato paskyrimu siekiama, kad šaukiamas asmuo atvyktų, nekliudytų nustatyti byloje tiesų ir nedarytų naujų nusikalstamų veikų, tad BPK 133 str. nustatyta tvarka užstatas pereina valstybei tik konstatavus, kad asmuo pažeidė kardomąją priemonę. Paskirtos kardomosios priemonės pažeidimas turi būti padarytas tyčia.“¹²⁸

1.6. Dokumentų paėmimas

Ši viena iš švelnesniųjų kardomųjų priemonių reglamentuojama BPK 134 straipsnyje. Jos esmė – kad iš įtariamojo gali būti paimti visi trys ar bet kuris iš Baudžiamojo proceso įstatyme įvardytų asmens dokumentų: pasas, asmens tapatybės kortelė, vairuotojo pažymėjimas.

Dokumentų, kurie gali būti paimti, sąrašas yra baigtinis. Šią kardomąją priemonę gali skirti ikiteisminio tyrimo teisėjas (teismas) ir prokuroras. Paėmus asmens dokumentą, asmeniui išduodama Lietuvos Respublikos generalinio prokuroro įsakymu nustatytos formos pažyma, kurioje tiksliai nurodoma, iš kokio asmens, koks asmens dokumentas yra paimtas, to dokumento numeris, išdavimo vieta ir data. Vis dėlto pažyma negali būti laikoma patvirtinta dokumento kopija ar nuorašu. Tokios pažymos turėtojas negali atlikti jokių teisinių veiksmų, kuriems reikalingas paimtas asmens dokumentas. Pažyma tik paliudija, kad asmuo turi tam tikrą asmens dokumentą, kuris kardomosios priemonės taikymo laikotarpiui yra paimtas. Apie asmens dokumentų paėmimą būtina informuoti poli-

¹²⁶ Lietuvos Respublikos socialinės apsaugos išmokų atskaitos rodiklių ir bazinio bausmių ir nuobaudų dydžio nustatymo įstatymas. *Valstybės žinios*, 2008, Nr. 83-3294.

¹²⁷ Lietuvos Respublikos Vyriausybės 2014 m. rugsėjo 10 d. nutarimas Nr. 924 „Dėl bazinės socialinės išmokos dydžio patvirtinimo“. TAR, 2014-09-15, Nr. 12298.

¹²⁸ Kauno apygardos teismo 2012 m. gruodžio 27 d. nutartis baudžiamojoje byloje Nr. 1S-2240-120/2012.

cijos įstaigos migracijos tarnybą, asmens dokumentų išrašymo centrą ir valstybės įmonę „Regitra“, išdavusius minėtuosius asmens dokumentus. Asmens dokumentų neturėjimas mažina įtariamojo (kaltinamojo) galimybes pabėgti, trukdyti procesui, pavyzdžiui, atliekant finansines operacijas ar sudarant sandorius, kuriais būtų siekiama paslėpti nusikalstamu būdu gautas pajamas, daryti naujas nusikalstamas veikas.

Pagal Lietuvos Respublikos asmens tapatybės kortelės ir paso įstatymo 3 straipsnio 1 dalį, „asmens tapatybės kortelė ir pasas yra Lietuvos Respublikos piliečio (toliau – pilietis) asmens dokumentai, patvirtinantys jo asmens tapatybę ir pilietybę“¹²⁹. Sprendimas, kokius asmens dokumentus paimti, priimamas atsižvelgiant, kokių tikslų norima pasiekti taikant numatytą kardomąją priemonę. Rekomenduojama palikti bent vieną iš minėtųjų dokumentų, nes dažnai asmens dokumentas reikalingas norint atlikti įvairius sandorius, pavyzdžiui, sudaryti paskolos sutartį, įsidarbinti ir pan. Paimti asmens dokumentai laikomi prie bylos. 1950 m. Europos žmogaus teisių ir pagrindinių laisvių apsaugos konvencija nereglamentuoja tokios kardamosios priemonės, kaip dokumentų paėmimas, nes ji yra tiesiogiai susijusi su asmens laisvo kilnojimosi ir judėjimo teise, kurią garantuoja minėtosios Konvencijos ketvirtojo Protokolo 2 straipsnis. Nors šio straipsnio 3 dalis, kaip minėta, nustato pagrindų, dėl kurių gali būti apribota asmens judėjimo laisvė, sąrašą, kiekvienu konkrečiu atveju turi būti tikrinamas tokių ribojimų teisėtumo bei proporcingumo siekiamam tikslui klausimas. Pernelyg ilgas ar nepateisinamas pagal aplinkybes asmens dokumentų paėmimas gali apriboti jo laisvo kilnojimosi ir judėjimo galimybes, kartu pažeisti Konvencijos ketvirtojo protokolo 2 straipsnį. Be to, šios nuostatos susijusios ir su asmens teise į jo privataus ir šeimos gyvenimo gerbimą (Konvencijos 8 str.). Nors Konvencijos 8 straipsnio 2 dalyje numatyti galimi naudojimosi šia teise ribojimo pagrindai, visų dokumentų paėmimas ilgam laikui sukeltų galimą proporcingumo principo ir Konvencijos 8 straipsnio 2 dalies pažeidimą. Ši kardomoji priemonė taip pat daro įtaką kitoms žmogaus teisėms, pavyzdžiui, jo teisei į darbą, kai darbui atlikti (pavyzdžiui, vairuoti) būtinas vairuotojo pažymėjimas ir pan., taip pat asmeniui gali kilti sunkumų įgyvendinant Konvencijos 12 straipsnyje numatytą teisę tuoktis ir sukurti šeimą, jei jo dokumentai yra paimti nepagrįstai ilgą laiką.

¹²⁹ Lietuvos Respublikos asmens tapatybės kortelės ir paso įstatymas. TAR, 2014-12-31, Nr. 21281.

Kauno apygardos teismo Baudžiamųjų bylų skyriaus nutartyje baudžiamojoje byloje aiškina:

„Lietuvos Respublikos piliečio pasas ir asmens tapatybės kortelė yra pagrindiniai asmenį identifikuojantys dokumentai, be kurių asmuo negali įgyvendinti daugelio savo teisių, taip pat įsidarbinti, kreiptis į sveikatos priežiūros įstaigas, bankus ar gauti reikalingus dokumentus iš valstybinių įstaigų, tvarkyti kitus klausimus. Kaip jau minėta, iš kaltinamojo A. L. iki skundžiamos nutarties priėmimo jau buvo paimtas asmens dokumentas – LR piliečio pasas, tačiau apylinkės teismas padarė išvadą, kad būtina paimti ir asmens tapatybės kortelę, kadangi priešingu atveju nebus pasiekti BPK 119 str. numatyti tikslai.

BPK 11 str. įtvirtinta pareiga skiriant procesines prievartos priemones laikytis proporcingumo principo. Šio straipsnio 1 d. nustatyta, kad procesinės prievartos priemonės turi būti taikomos tik tais atvejais, kai be jų negalima pasiekti reikiamų proceso tikslų. Kiekviena paskirtoji priemonė turi būti būtina ir tinkama įgyvendinti baudžiamojo proceso tikslus, t. y. žmogaus teisės turi būti suvaržytos tiek, kiek tai yra neišvengiama užtikrinant tinkamą baudžiamojo proceso eigą. Be to, skiriant kardomąją priemonę turi būti nurodyta, kokių tikslų šia priemone siekiama ir kokie objektyvūs duomenys leidžia manyti, kad nepaskyrus konkrečios kardomosios priemonės nebus galima pasiekti BPK 119 str. numatytų tikslų, t. y. užtikrinti kaltinamojo dalyvavimą procese, netrukdomą bylos nagrinėjimą teisme ir nuosprendžio įvykdymą, taip pat siekiant užkirsti kelią naujoms nusikalstamoms veikoms. Jurbarko rajono apylinkės teismas, konstatavęs, kad dar vienos kardomosios priemonės kaltinamajam paskyrimas šioje proceso stadijoje yra būtinas, nenurodė jokių motyvų ir argumentų, kodėl mano, kad A. L. jau taikomos kardomosios priemonės yra nepakankamos. Iš bylos medžiagos matyti, kad kaltinamajam taikytos dvi kardomosios priemonės, tame tarpe ir asmens dokumento (paso) paėmimas, šių priemonių vykdymo tvarkos ir sąlygų kaltinamasis laikėsi, į teismo posėdžius kviečiamas atvyko, duomenų, kad dėl kaltinamojo piktybinio elgesio procesas buvo nepateisinamai vilkinamas, teismui pateiktoje medžiagoje nėra. Įvertinus paminėta, aukštesnysis teismas neturi pagrindo manyti, kad A. L. taikomos kardomosios priemonės – rašytinis pasizadėjimas neišvykti ir asmens dokumento (paso) paėmimas nėra pakankamos kardomosios priemonės siekiant užtikrinti baudžiamojo proceso tikslus. Šiuo atveju papildomos kardomosios priemonės – asmens tapatybės kortelės paėmimas, kuris susijęs su užsitęsusių ribojimu tinkamai realizuoti savo civilines teises ir pareigas, laikytinas papildomu asmens teisiu suvaržymu, pažeidžiančiu proporcingumo principą baudžiamajame procese.“¹³⁰

¹³⁰ Kauno apygardos teismo 2015 m. rugpjūčio 24 d. nutartis baudžiamojoje byloje Nr. 1S-1572-175/2015.

Lietuvos Respublikos generalinio prokuroro 2015 m. gruodžio 1 d. įsakyme Nr. I-306 „Dėl Rekomendacijų dėl kardomųjų priemonių, išskyrus suėmimą, skyrimo ikiteisminio tyrimo metu tvarkos ir nustatytų sąlygų laikymosi kontrolės patvirtinimo“ yra išsamiai reglamentuota šios kardamosios priemonės skyrimo tvarka (TAR, 2015-12-01, Nr. 19096).

1.7. Įtariamąjį įpareigojimas periodiškai registruotis policijos įstaigoje

Skirdamas įtariamajam šią kardomąją priemonę (BPK 135 str.) prokuroras arba ikiteisminio tyrimo teisėjas (teismas) nustato pareigą tam tikru dažnumu ir konkrečiai nurodytu laiku registruotis konkrečioje policijos įstaigoje. Vis dėlto įstatyme nenumatyta, kaip dažnai tai turi būti atliekama. Lietuvos Respublikos generalinio prokuroro Rekomendacijų dėl kardomųjų priemonių, išskyrus suėmimą, skyrimo ikiteisminio tyrimo metu tvarkos ir nustatytų sąlygų laikymosi kontrolės patvirtinimo rekomenduojama šią kardomąją priemonę skirti įtariamiesiems, kurių gyvenamojoje vietoje yra policijos įstaiga, taip pat atsižvelgti į įtariamąjį gyvenamąją ir darbo vietas, darbo laiką, policijos įstaigos darbo laiką ir kitas aplinkybes. Registravimosi periodiškumas turi būti nustatomas kiekvienu atveju konkrečiai ir individualiai, atsižvelgiant į tiriamos nusikalstamos veikos aplinkybes, bet ne rečiau kaip kartą per savaitę. Nustačius pareigą registruotis dar rečiau, priemonė prarastų savo efektyvumą, o pernelyg dažnas registravimasis, pavyzdžiui, tris keturis kartus per savaitę, sukeltų papildomų sunkumų ir policijos pareigūnams, ir pačiam įtariamajam (tada geriau skirti kitą, veiksmingesnę kardomąją priemonę). Detaliau ši kardomoji priemonė reglamentuojama Lietuvos Respublikos generalinio prokuroro 2015 m. gruodžio 1 d. įsakyme Nr. I-306 „Dėl Rekomendacijų dėl kardomųjų priemonių, išskyrus suėmimą, skyrimo ikiteisminio tyrimo metu tvarkos ir nustatytų sąlygų laikymosi kontrolės patvirtinimo“ (TAR, 2015-12-01, Nr. 19096).

1.8. Rašytinis pasižadėjimas neišvykti

Tai švelniausia BPK 136 straipsnyje numatyta kardomoji priemonė, kurią skiria prokuroras, ikiteisminio tyrimo teisėjas (teismas) arba ikiteisminio tyrimo pareigūnas. Paskyrus šią kardomąją priemonę, įtariamasis pasižada be prokuroro ar teismo leidimo nepasišalinti iš savo nuolatinės

gyvenamosios (ar laikino buvimo) vietos. Be to, jis papildomai gali būti įpareigotas:

- nesilankyti tam tikrose (konkrečiai įvardytose) vietose;
- nebendrauti (nei tiesiogiai, nei netiesiogiai ar ryšių priemonėmis) ir neieškoti ryšių su tam tikrais (konkrečiai įvardytais) asmenimis (BPK 136 str. 2 d.).

Pabrėžtina, kad sprendžiant šios kardomosios priemonės skyrimo klausimą **minėtieji įpareigojimai neprivalomi**. Lietuvos Respublikos generalinio prokuroro įsakymo Nr. I-306 82 punkte nurodoma, kas yra **pasišalinimas**:

„82.1. išvykimas iš Lietuvos Respublikos, negavus rašytinio ikiteisminio tyrimo pareigūno, prokuroro arba teismo leidimo;

82.2. išvykimas iš savo gyvenamosios ar laikino buvimo vietos ilgesniam nei 24 val. laikotarpiui, raštu ar elektroninio ryšio priemonėmis neinformavus ikiteisminio tyrimo įstaigos ar prokuratūros;

82.3. išvykimas iš savo gyvenamosios ar laikino buvimo vietos ilgesniam nei septynių parų laikotarpiui, negavus rašytinio ikiteisminio tyrimo pareigūno, prokuroro ar teismo leidimo <...> yra procesui trukdantis nebuvimas savo gyvenamojoje ar laikino buvimo vietoje daugiau kaip 7 dienas ar išvykimas į užsienį be teismo, teisėjo ar prokuroro leidimo.“¹³¹

Pagal pateiktąją sąvokos sampratą, darytina išvada, kad tais atvejais, kai asmuo be leidimo iš savo nuolatinės gyvenamosios vietos išvyksta trumpiau nei septynioms dienoms ne į užsienį, o į kitą vietą Lietuvoje (pavyzdžiui, vyksta atstogauti iš Kauno į Kulautuvą), tai nelaikoma pasišalinimu.

Rašytinio pasižadėjimo neišvykti skyrimas įforminamas dviem proceso dokumentais:

- 1) nutarimu ar nutartimi,
- 2) įtariamąjo rašytiniu pasižadėjimu neišvykti protokolu.

¹³¹ Lietuvos Respublikos generalinio prokuroro 2015 m. gruodžio 1 d. įsakymas Nr. I-306 „Dėl rekomendacijų dėl kardomųjų priemonių, išskyrus suėmimą, skyrimo ikiteisminio tyrimo metu tvarkos ir nustatytų sąlygų laikymosi kontrolės patvirtinimo“. TAR, 2015-12-01, Nr. 19096.

Prokuroro nutarimo skirti kardomąsias priemones pavyzdys

Kauno apygardos prokuratūra

NUTARIMAS

SKIRTI KARDOMĄSIAS PRIEMONES

Data	2016 m. lapkričio 21 d.
Surašymo vieta	Kaunas
Ikiteisminio tyrimo Nr.	XXX

Nutarimą priėmė	ONKTS prokuroras V. P. (pareigos, vardas, pavardė)
n u s t a t ė:	
Tiriama nusikalstama veika, jos kvalifikavimas	2016-11-XX Kauno apskrities vyriausiojo policijos komisariato kriminalinės policijos organizuoto nusikalstamumo tyrimo valdyboje pradėtas ikiteisminis tyrimas Nr. XXX dėl nužudymo pagal požymius nusikaltimo, numatyto BK 129 str. 2 d. 6 p. (ikiteisminio tyrimo bylos pavadinimas ir BK straipsnis)
Įtariamasis	M. S., gim. 1990-03-XX (vardas, pavardė, gimimo data)
Nusikalstama veika, kurios padarymu asmuo įtariamasis	Ikiteisminio tyrimo metu surinkti duomenys leidžia pagrįstai manyti, kad 2016 m. lapkričio XX d., apie 19 val. prie namo, esančio Kaune, V. Krėvės pr. XX, įtariamasis M. S., veikdamas bendrininkų grupė su dviem ikiteisminio tyrimo metu nenustatytais asmenimis, suduodamas daugybinius smūgius kumščiais ir metaliniu strypu, sunaikia sužalojo V. V. Vėliau tęsdamas nusikalstamą veiką nugalbėno V. V. į tyrimo metu nenustatytą vietą. Ten suduodamas daugybinius smūgius metaliniu strypu padarė V. V. gyvybei pavojingų sužalojimų, nuo kurių daugeto V. V. mirė 2016 m. lapkričio XX d. Šiais veiksmais M. S. įtariamasis padaręs nusikalstamą veiką, numatytą BK 129 str. 2 d. 6 p. (nusikalstama veika, kurios padarymu asmuo įtariamasis, šios veikos padarymo vieta, laikas, būdas ir kt. aplinkybės, atsakomybę už nusikalstamą veiką numatantis baudžiamasis įstatymas)

<p>2. Su nutarimu supažindinti įtariamąjį M. S. ir jam įteikti jo pasirašytą nutarimo nuorašą.</p> <p>3. Nutarimo vykdymo kontrolę pavesti Kauno apskrities vyriausiojo policijos komisariato Kauno Dainavos policijos komisariatui.</p> <p>4. Išduoti Lietuvos Respublikos generalinio prokuroro įsakymu nustatytos formos pažymą apie asmens dokumento paėmimą.</p> <p>5. Apie asmens tapatybės kortelės paėmimo faktą informuoti Kauno Žaliakalnio policijos komisariato pasų poskyrį ir Asmens dokumentų išrašymo centrą.</p> <p>(įtariamasis, kuriam skiriamos kardamosios priemonės, skiriamos kardamosios priemonės, jų sąlygos)</p>	
<p>Įspėti įtariamąjį, kad pažeidus šį pasižadėjimą gali būti skiriama griežtesnė kardomoji priemonė.</p>	
<p>Nutarimą priėmė</p>	<p>Prokuroras V. P. (pareigos, parašas, vardas, pavardė)</p>

<p>Nutarimas paskelbtas, nutarimo nuorašas įteiktas</p>	<p>2016-11-21 M. S. (data, įtariamojo parašas, vardas, pavardė)</p>
<p>Įtariamasis įspėtas, kad jam pažeidus paskirtas kardomąsias priemones, vadovaujantis Lietuvos Respublikos BPK 139 str., gali būti paskirta griežtesnė kardomoji priemonė.</p>	
<p>Įtariamojo patvirtinimas, kad įsipareigoja vykdyti nutarime nurodytus įpareigojimus</p>	<p>2016-11-21 M. S. (data, įtariamojo parašas, vardas, pavardė)</p>
<p>Pasižadėjimą priėmė</p>	<p>Prokuroras V. P. (pareigos, parašas, vardas, pavardė)</p>

1.9. Specialiosios kardamosios priemonės

Kaip minėta, Baudžiamąjo proceso įstatyme yra numatytos (jų skyrimo tvarka reglamentuojama BPK 137 ir 138 straipsniuose) dvi papildomos kardamosios priemonės: karinio dalinio vadovybės stebėjimas ir nepilnamečio atidavimas prižiūrėti. Jos taikomos tik tam tikriems subjektams.

Karinio dalinio vadovybės stebėjimas

Ši kardomoji priemonė gali būti paskirta tik tikrosios karo tarnybos kariui. Pagal Lietuvos Respublikos krašto apsaugos sistemos organizavimo ir karo tarnybos įstatymo 2 straipsnio 15 punktą, „<...> karys – Lietuvos Respublikos pilietis, atliekantis tikrąją karo tarnybą“¹³². Šios kardomosios priemonės taikymo vieta – karinis dalinys. Ji skiriama vadovaujantis bendrosiomis kardomųjų priemonių skyrimo taisyklėmis, prokuroro nutarimu ar ikiteisminio tyrimo teisėjo nutartimi, kaip alternatyva kitoms kardomosios priemonėms. Detaliau ši kardomoji priemonė reglamentuota Lietuvos Respublikos generalinio prokuroro 2015 m. gruodžio 1 d. įsakyme Nr. I-306 „Dėl Rekomendacijų dėl kardomųjų priemonių, išskyrus suėmimą, skyrimo ikiteisminio tyrimo metu tvarkos ir nustatytų sąlygų laikymosi kontrolės patvirtinimo“ (TAR, 2015-12-01, Nr. 19096).

Nepilnamečio atidavimas prižiūrėti

Ši speciali kardomoji priemonė taikoma tik asmenims iki 18 m., įtariamiesiems nusikalstamos veikos padarymu (turintiems įtariamojo procesinį statusą) prokuroro nutarimu ar ikiteisminio tyrimo teisėjo nutartimi. Baudžiamojo proceso įstatymas nedraudžia taikyti ir kitas kardomasias priemones, laikantis bendrųjų skyrimo taisyklių. Nepilnamečio įtariamojo priežiūra pavedama tėvams, rūpintojams, kitiems asmenims (fiziniam ar juridiniam), kurie iki rūpybos paskyrimo rūpinosi nepilnamečiu. Prisiimdamas prižiūrėti nepilnamečių įtariamąjį, fizinis asmuo ar juridinio asmens atstovas privalo pasirašyti rašytinį pasižadėjimą ir kartu užtikrinti, kad nepilnamečis kviečiamas atvyks pas ikiteisminio tyrimo pareigūną, prokurorą, ikiteisminio tyrimo teisėją, į teismą.

Jeigu nepilnamečis nevykdo šios pareigos, kardomoji priemonė gali būti keičiama griežtesne, o asmeniui, įsipareigojusiam prižiūrėti nepilnamečių, prokuroro nutarimu arba teismo nutartimi už šių pareigų nevykdymą, vadovaujantis BPK 138 straipsnio 3 dalimi, gali būti skiriama iki 5 MGL dydžio bauda. Šiuo atveju BPK 163 straipsnyje numatytos procesinės prievartos priemonės negali būti taikomos.

¹³² Lietuvos Respublikos krašto apsaugos sistemos organizavimo ir karo tarnybos įstatymas. *Valstybės žinios*, 1998, Nr. 49-1325.

1.10. Švelnesnės kardomosios priemonės keitimas griežtesne

Lietuvos apeliacinio teismo nutartyje baudžiamojoje byloje nurodyta:

„<...> kardomoji priemonė kaltinamajam buvo pakeista į griežtesnę, kadangi jos nepakako užtikrinti BPK 119 straipsnio tikslų, t. y. kaltinamajam R. R. paskirta kardomąja priemone – rašytiniu pasižadėjimu neišvykti, nebuvo įmanoma užtikrinti jo dalyvavimą teismo posėdžiuose. Kaip matyti iš teismui pateiktos baudžiamosios bylos medžiagos, kaltinamasis D. R. vengia atvykti į Vilniaus apygardos teismo posėdžius, su teismu bendrauja raštiškai arba telefonu. Bylos duomenimis nustatyta, jog laikotarpiu nuo 2010-04-01 iki 2012-08-21 Vilniaus apygardos teisme buvo surengti aštuoni teisiamieji posėdžiai, kaltinamasis dalyvavo tik 2010-06-23 bei 2011-12-12 teisiamuosiuose posėdžiuose, kurių metu D. R. buvo paskirtos stacionarinės teismo psichiatrinės ekspertizės. Tuo tarpu į kitus šešis teisiamuosius posėdžius kaltinamasis neatvyko, teismui arba gynėjui pranešęs, jog serga. <...> pirmosios instancijos teismas kardomosios priemonės pakeitimo kaltinamajam D. R. klausimą svarstė. 2010-04-01 teismas priėmė nutartį į kitą teisiamąjį posėdį (2010-04-07) kaltinamąjį D. R. atvesdinti, o pastarajam neatvykus į 2010-04-07 teisiamąjį posėdį, priėmė nutartį pakeisti D. R. kardomąją priemonę – rašytinį pasižadėjimą neišvykti į kardomąją priemonę – suėmimą. Pažymėtina, jog atlikus tiek 2010-06-23 nutartimi paskirtą teismo psichiatrijos ekspertizę, tiek 2011-12-14 nutartimi paskirtą papildomą teismo psichiatrijos ekspertizę, nustatyta, kad kaltinamasis D. R. lėtiniu psichikos sutrikimu nesirgo, kaltinamasis dalyvauti teismo posėdžiuose ir duoti parodymus gali. Be to, kaltinamajam neatvykus į 2011-03-17, 2011-10-06, 2011-11-16 teisiamuosius posėdžius ir teismą informavus, jog jis serga ir yra gydomas Vilniaus psichikos sveikatos centre, Vilniaus apygardos teismas 2011-03-17, 2011-05-18, 2011-06-23, 2011-10-11, 2011-11-16 kreipėsi į kaltinamojo nurodytą gydytoją įstaigą dėl D. R. gydymosi trukmės bei nustatytos diagnozės. Iš gydymosi įstaigos gauti dokumentai patvirtina, jog D. R. į Vilniaus psichikos sveikatos centrą atvykdavo viena – dvi dienos iki teisiamojo posėdžio, gauti duomenys taip pat patvirtina, jog nuo 2011-05-05 iki 2011-11-03 kaltinamasis buvo gydytas minėtame centre, tačiau nuo 2011-11-04 buvo gydomas Ribinių būsenų skyriaus dienos stacionare ir teismo posėdžiuose dalyvauti galėjo (t. 75, b. l. 45, 46). Esant minėtiems duomenims, daroma išvada, jog D. R. į 2011-03-17 ir 2011-11-16 teisiamuosius posėdžius neatvyko be pateisinamos priežasties, kurią būtų galima pripažinti svarbia BPK 37 straipsnio 1 dalies 5 punkto prasme.

Atkreiptinas dėmesys, jog kaltinamojo D. R. prašyme nurodyti duomenys skiriasi nuo teismui pateiktų duomenų. Kaip minėta, prašyme atidėti bylos nagrinėjimą kaltinamasis nurodė sveikatos sutrikimus – onkologines problemas, tuo tarpu pateikta medicininė pažyma yra iš Vilniaus psichikos sveikatos centro, kuriame nėra gydomi onkologiniai susirgimai.

Atkreiptinas dėmesys ir į tai, kad 2012-08-21 teisiamojo posėdžio metu kaltinamojo gynėjas nurodė, jog jo žiniomis D. R. gydomas Vilniaus Santariškių ligoninėje. Visa tai leidžia daryti išvadą, kad kaltinamasis, neatvykdamas į teismo paskirtus posėdžius, manipuliuoja sveikata ir taip siekia vienokio ar kitokio palankaus sau procesinio sprendimo, todėl apeliacinės instancijos teismas pateiktą medicininę pažymą vertina kaip eilinį D. R. piktnaudžiavimą savo teisėmis, taip trukdant pabaigti teisminį procesą. Be to, kaltinamasis tokiu neatsakingu elgesiu vilkina bylos nagrinėjimą, kadangi byla itin didelės apimties (75 tomai), teisme byla gauta 2009-01-19, tokiais veiksmais švaistomas ne tik teismo ir proceso dalyvių laikas, bet ir valstybės lėšos. Taip pat svarbu pažymėti ir tai, kad D. R. kaltinamas trijų nesunkių ir vieno sunkaus nusikaltimų padarymu (BK 11 straipsnis). Šios aplinkybės sudarė pagrįstas sąlygas Vilniaus apygardos teismui nustatyti BPK 122 straipsnio 1 dalies 2 punkte (trukdys procesui) įtvirtintą kardomosios priemonės – suėmimo paskyrimo pagrindą. Pažymėtina, jog tinkama medicininė pagalba (gydymas) kaltinamajam gali būti suteikta ir suėmimo vykdymo vietoje. Lietuvos Respublikos suėmimo vykdymo įstatymas garantuoja suimtam asmeniui tokios pat kokybės ir lygio gydymą kaip ir laisvėje esantiems asmenims.⁴¹³³

1.11. Kardomosios priemonės panaikinimas ar pakeitimas

Atsižvelgiant į baudžiamojo proceso eigos aplinkybes, vienos kardomosios priemonės gali būti keičiamos kitomis: pavyzdžiui, surinkus tam tikrus duomenis, ištyrus atitinkamas aplinkybes, tikslinga atsižvelgti į galimybes paskirtas kardomasias priemones sušvelninti ar net panaikinti. Jeigu įtariamasis (kaltinamasis) nesilaiko paskirtos kardomosios priemonės, ji pakeičiama griežtesne.

Pagal BPK 139 straipsnį, paskirta kardomoji priemonė panaikinama:

- paaiškėjus, kad kardomosios priemonės taikymo tikslas pasiektas arba negali būti pasiektas;
- nesant kardomosios priemonės taikymo pagrindų ir sąlygų;
- nutraukus procesą;
- priėmus išteisinamąjį nuosprendį;
- priėmus apkaltinamąjį nuosprendį ir atleidus nuo bausmės atlikimo;
- teismui priėmus nutartį dėl priverčiamųjų medicinos priemonių taikymo.

¹³³ Lietuvos apeliacinio teismo 2012 m. spalio 1 d. nutartis baudžiamojoje byloje Nr. 1S-361/2012.

Tai įforminama prokuroro nutarimu arba teismo nutartimi (sprendimu).

Prokuroro nutarimo pakeisti kardomąją priemonę pavyzdys

Vilniaus apygardos prokuratūra

**NUTARIMAS
PAKEISTI KARDOMĄJĄ PRIEMONĘ**

Data	2016 m. gruodžio 3 d.
Surašymo vieta	Vilnius
Ikiteisminio tyrimo Nr.	XXX

Nutarimą priėmė	Organizuotų nusikaltnių ir korupcijos tyrimo skyriaus prokuroras R. R. (pareigos, vardas, pavardė)
n u s t a t ė:	
Tiriama nusikalstama veika, jos kvalifikavimas	Vilniaus apskrities vyriausiojo policijos komisariato kriminalinės policijos organizuoto nusikalstamumo tyrimo valdyboje atliekamas ikiteisminis tyrimas pagal nusikalstamos veikos, numatytos BK 199 str. 1 d., požymius, t. y. dėl kontrabandos. (ikiteisminio tyrimo bylos pavadinimas ir BK straipsnis)
Įtariamasis	J. B., gimusi 1955-XX-XX, Kaune, Lietuvos Respublikos pilietė, lietuvė, gyv. XX St. Amunds Close, London, XXXXXX, ištekėjusi, turi vidurinę išsilavinimą, niekur nedirba, neteista. (vardas, pavardė, gimimo data, gyvenamoji vieta, darbo vieta)
Nusikalstama veika, kurios padarymu asmuo įtariamasis	
J. B. įtariama taurių ir brangiųjų metalų kontrabanda, t. y. tuo, kad veikia bendrininkų grupe su J. V. ir kitais ikiteisminio tyrimo nenustatytais asmenimis 2011-03-14 apie 16 val. 30 min. – 17 val. 00 min. savo namuose Kaune, Šilo g. X, pasinaudodama UAB „X“ paslaugomis, J. V. sumokėjus siuntimo išlaidas – 729 litus, perdavė pašto kurjeriui plastmasinę dėžę su 211 300,90 lito vertės 9 719 g svorio taurių ir brangiųjų metalų laužu, kurio sudėtyje yra 184 295,44 lito vertės 5 780 g platinos, 546,83 lito vertės 1 087 g sidabro, 313,22 lito vertės 308 g iridžio, 18 800 litų vertės 118 g rodžio, 7 329,41 lito vertės 127 g paladžio, taip pat nenustatytos vertės nenustatytas kiekis aukso ir tantalo. Siuntimo dokumente „Proforma–Invoice“.	

<p>UPS bilieto Nr. W7478773XXX, melagingai nurodė, kad siunčiami 50 JAV dolerių (200 litų) vertės vielos pavyzdžiai, siuntėjas – V. K., gyvenantis neegzistuojančiu adresu Stoties g. XX, Marijampolė, gavėjas – Vokietijoje, šiuos duomenis patvirtino savo parašu. Remiantis šiais dokumentais krovinybos buvo pristatytas į X tarptautinio oro uosto muitinę patikrinti ir išsiųsti oro paštu. Taip J. B. išvengusi muitinės kontrolės per Lietuvos Respublikos valstybės sieną gabeno daiktus, kurių vertė viršija 250 MGL dydžio sumą. Šioje J. B. veikoje yra nusikalstamos veikos, numatytos BK 199 str. 1 d., požymių (2000-09-26 įstatymo redakcija).</p> <p>Duomenys, leidžiantys manyti, kad įtariamoji J. B. padarė jai inkriminuojamą nusikalstamą veiką: jos prisipažinimas ir parodymai, įvykio vietos apžiūros protokolai ir paimti daiktai, specialistų išvados, telefoninių pokalbių įrašai, liudytojų parodymai, kita ikiteisminio tyrimo medžiaga.</p> <p>(nusikalstamos veikos padarymo vieta, laikas, būdas ir kitos aplinkybės, atsakomybę už nusikalstamą veiką numatantis baudžiamasis įstatymas)</p>	
<p>Paskirta kardomoji priemonė</p>	<p>Įtariamajai J. B. 2011-03-15 prokuroro nutarimu paskirta kardomoji priemonė – rašytinis pasižadėjimas neišvykti; 2011-03-27 Vilniaus apylinkės teismo ikiteisminio tyrimo teisėjo nutartimi paskirta kardomoji priemonė – suėmimas; 2011-03-28 paskelbta J. B. paieška; 2015-07-25 Lietuvos Respublikos generalinė prokuratūra kreipėsi su prašymu į Jungtinės Karalystės teisėsaugos institucijas dėl J. B. ekstradicijos į Lietuvą.</p> <p>(kardomosios priemonės rūšis, paskyrimo data ir ją paskyręs pareigūnas)</p>
<p>Pagrindai ir sąlygos, kurioms išnykus (atsiradus) turi būti pakeista kardomoji priemonė</p>	<p>2016-12-01 Vilniaus apygardos prokuratūroje gautas J. B. pareiškimas, kuriuo ji įsipareigoja savanoriškai atvykti į Lietuvą ir duoti parodymus. 2016-12-01 Vilniaus apygardos prokuratūroje gautas įtariamąsios gynėjo advokato V. P. pareiškimas, kuriame nurodoma, kad J. B. išreikškė valią savo noru atvykti į Lietuvą ir bendradarbiauti su ikiteisminio tyrimo pareigūnais. Atsižvelgiant į J. B. bei jos advokato V. P. motyvuotus prašymus, kuriuose išreikštas J. B. noras gera valia ir savo lėšomis atvykti į Lietuvą bei duoti parodymus, J. B. savarankiškam grįžimui neprieštaraujama. 2016-01-04 Jungtinės Karalystės vidaus reikalų ministerijos Ekstradicijų skyriaus rašte, adresuotame Lietuvos Respublikos ambasada Londonė, nurodoma, kad Lietuvai neatšaukus prašymo dėl įtariamąsios J. B. ekstradicijos, jos savarankišką grįžimą į Lietuvą neįmanomas. Įtariamajai J. B. už inkriminuojamą nusikalstamą veiką kaip alternatyvi laisvės atėmimo bausmė numatyta bauda. Siekiant išnaudoti visas procesines priemones, kurios</p>

	<p>užtikrintų rezultatyvų asmens baudžiamąjį persekiojimą ir leistų sumažinti proceso išlaidas per trumpiausią laiką atliekant ikiteisminį tyrimą ir atskleidžiant nusikalstamą veiką, sąžvelgiant į įtariamąsias J. B. išreikštą norą savo lešomis grįžti į Lietuvą, 2011-XX-27 Vilniaus apylinkės teismo ikiteisminio tyrimo teisėjo nutartimi paskirta kardomoji priemonė – suėmimas dėl minėtųjų motyvų keistina 20 000 (dvidešimt tūkstančių) eurų užstatu.</p> <p>(bylos aplinkybės, dėl kurių būtina pakeisti kardomąją priemonę)</p>
<p>Remdamasis ikiteisminio tyrimo metu surinktais faktiniais duomenimis ir vadovaudamasis Lietuvos Respublikos baudžiamojo proceso kodekso 1, 2, 30, 35, 119, 120, 121, 125, 133, 139, 170 str., nutaria:</p>	
<ol style="list-style-type: none"> 1. Pakeisti įtariamajai J. B., gim. Kaune 1955-XX-XX, Lietuvos Respublikos pilietei, lietuvei, gvy. XX St. Amunds Close, London, XXXXXX, ištekėjusiai, turinčiai vidurinį išsilavinimą, niekur nedirbančiai, neteistai 2011-XX-27 Vilniaus apylinkės teismo ikiteisminio tyrimo teisėjo nutartimi paskirtą kardomąją priemonę – suėmimą 20 000 (dvidešimt tūkstančių) eurų užstatu. 2. Užstato davėjas A. N., gimęs 195X-XX-XX, gyvenantis Kauno rajone, Domeikavoje, Neries krantinė XX-X, minėtąją užstato sumą turi įmokėti į Lietuvos Respublikos generalinės prokuratūros depozitinę sąskaitą LT 9870440600028XXXXX, AB SEB banke, b. k. 70440, SWIFT: CBVILT2X, įmonės kodas 288603320. 3. Nutarimą pasirašytinai paskelbti įtariamajai J. B. ir užstato davėjui A. N. Užstato davėją įspėti, kad jeigu įtariamoji J. B. nevykdys jai nurodytos pareigos, užstatas pereis valstybei. Šią nutarimo dalį pavesti vykdyti Vilniaus apskrities VPK KP ONTV. 4. Apie kardomosios priemonės suėmimo pakeitimą užstatu pranešti Vilniaus apylinkės teismo ikiteisminio tyrimo teisėjui, paskyrusiam suėmimą įtariamajai J. B., taip pat Vilniaus apskrities VPK. <p>(keičiamos kardomosios priemonės, įtariamojo vardas, pavardė, gimimo data, gyvenamoji vieta, darbo vieta ir kt.)</p>	
<p>Apie priimtą nutarimą pranešti įtariamajai J. B.</p>	
<p>Nutarimo nuorašą išsiųsti</p>	<p>Vilniaus apylinkės teismo ikiteisminio tyrimo teisėjui R. B., paskyrusiam suėmimą įtariamajai J. B., ir Vilniaus apskrities VPK.</p> <p>(teisėjo, paskyrusio, pratęsusio kardomosios priemonės taikymą, pareigos, vardas, pavardė, policijos ar kitos įstaigos pavadinimas)</p>
<p>Nutarimas gali būti skundžiamas BPK 63 ir 64 str. nustatyta tvarka aukštesniajam prokurorui – Vilniaus apygardos vyr. prokurorui tiesiogiai arba per prokurorą, dėl kurio veiksmy ar nutarimų skundžiamasi.</p>	

Skundo padavimas iki jo išsprendimo nesustabdo skundžiamo veiksmo ar nutarimo vykdymo, išskyrus atvejus, jeigu, prokuroro nuomone, tai reikia padaryti.	
Nutarimą priėmė	prokuroras R. R. (pareigos, parašas, vardas, pavardė)
Nutarimas paskelbtas, nutarimo nuorašas įteiktas	 (data, įtariamojo parašas, vardas, pavardė)

2. Kitos procesinės prievartos priemonės

Dabartiniame Baudžiamojo proceso kodekse taip pat numatytos kitos procesinės prievartos priemonės:

- laikinas sulaikymas,
- atidavimas į sveikatos priežiūros įstaigą,
- atvedinimas,
- asmens apžiūra,
- pavyzdžių lyginamajam tyrimui paėmimas,
- krata,
- asmens krata,
- poėmis,
- pašto siuntų poėmis,
- laikinas nuosavybės teisės ribojimas,
- elektroninių ryšių tinklais perduodamos informacijos kontrolė, jos fiksavimas ir kaupimas,
- fotografavimas, filmavimas, matavimas, rankų atspaudų ir pavyzdžio genetinei daktiloskopijai paėmimas,
- laikinas nušalinimas nuo pareigų arba laikinas teisės užsiimti tam tikra veikla sustabdymas,
- savo tapatybės neatskleidžiančių ikiteisminio tyrimo pareigūnų veiksmai,
- leidimas atlikti nusikalstamą veiką imituojančius veiksmus,
- slaptas sekimas,
- teisėtų ikiteisminio tyrimo pareigūno, prokuroro, ikiteisminio tyrimo teisėjo ar teismo nurodymų nevykdantiems asmenims taikomos prievartos priemonės.

Jas aptariant daugiausia dėmesio skiriama tinkamam parinktos konkrečios procesinės prievartos priemonės įforminimui ir pagrindų motyvavimui, dėl kurių kyla nemažai problemų.

2.1. Laikinas sulaikymas

Žmogaus laisvė – svarbiausia prigimtinė teisė, todėl įvairios tarptautinės konvencijos, kurias ratifikavo ir Lietuva (pavyzdžiui, Europos žmogaus teisių ir pagrindinių laisvių apsaugos konvencijos 5 straipsnis) smulkiai reglamentuoja ir numato atvejus, kada asmens laisvė gali būti apribota:

- „1) kai asmuo teisėtai kalinamas pagal kompetentingo teismo nuosprendį;
- 2) kai asmuo teisėtai sulaikomas ar suimamas dėl to, kad neįvykdė teismo teisėto sprendimo, arba kai norima garantuoti kokios nors įstatymo nustatytos prievolės vykdymą;
- 3) kai asmuo teisėtai sulaikomas ar suimamas, kad būtų pristatytas kompetentingai teismo institucijai, pagrįstai įtariant jį padariusi nusikaltimą ar kai pagrįstai manoma, kad būtina neleisti padaryti nusikaltimo, arba manoma, jog jis, padaręs tokį nusikaltimą, gali pabėgti;
- 4) kai nepilnamečiui laisvė atimama pagal teisėtą sprendimą atiduoti jį auklėjimo priežiūrai arba kai jis teisėtai suimamas, kad būtų pristatytas kompetentingai institucijai;
- 5) kai teisėtai sulaikomi asmenys, galintys platinti užkrečiamąsias ligas, psichiškai nesveiki asmenys, alkoholikai, narkomanai ar valkatos;
- 6) kai asmuo teisėtai sulaikomas ar suimamas dėl to, kad negalėtų be leidimo įvažiuoti į šalį, arba kai yra pradėtas jo deportavimo ar išdavimo kitai valstybei procesas.“

Laikiną sulaikymą gali skirti **ikiteisminio tyrimo pareigūnas ir prokuroras**. Taikant šią procesinę prievartos priemonę, priimamas nutarimas dėl laikino asmens sulaikymo ir surašomas laikino sulaikymo protokolas. Privaloma nurodyti faktinį asmens sulaikymo ir protokolo surašymo laiką. Ši procedūra taikoma neužklupus asmens nusikalstamos veikos padarymo vietoje ar tuoj po nusikalstamos veikos padarymo.

Nutarimo laikinai sulaikyti asmenį ir laikino sulaikymo protokolo blanko pavyzdžiai patvirtinti Lietuvos Respublikos generalinio prokuroro įsakymu. Ši procesinė prievartos priemonė netaikytina esant baudžiamajam nusižengimui, nes už tokio pobūdžio nusikalstamas veikas terminuotas laisvės atėmimas ar laisvės atėmimas iki gyvos galvos baudžiamajame įstatyme nenumatyti. Pagal BK 10 straipsnį, „nusikalstamos veikos

skirstomos į nusikaltimus ir baudžiamuosius nusižengimus“. Nusikaltimas yra pavojinga veika (veikimas ar neveikimas), uždrausta baudžiamojo įstatymo, už kurią numatyta laisvės atėmimo bausmė.

Laikinas sulaikymas skiriamas:

- 1) esant pradėtam ikiteisminiam tyrimui;
- 2) esant pakankamai duomenų apie padarytą nusikalstamą veiką;
- 3) esant bent vienam laikino sulaikymo pagrindui.

a) Kai asmuo yra užkluptas darantis nusikalstamą veiką ar tuoj po jos padarymo. Šis pagrindas taikomas, kai įtariamasis yra užkluptas įvykio vietoje besirengiantis daryti, besikėsinantį daryti, darantis nusikalstamą veiką arba kai nusikalstama veika jau yra baigta (asmuo neatlieka veiksmų), bet asmens buvimas nusikalstamos veikos (nusikaltimo) padarymo vietoje, jo išvaizda, kitos aplinkybės leidžia pagrįstai įtarti, kad jis padarė nusikalstamą veiką (nusikaltimą).

Šiuo pagrindu įtariamasis asmuo gali būti laikinai sulaikomas, jeigu duomenys apie asmens užklupimą darant nusikalstamą veiką (nusikaltimą) ar tuoj po jos padarymo yra užfiksuoti įstatymo nustatyta tvarka (išimtiniais atvejais duomenys gali būti užfiksuoti ir po faktinio laikino sulaikymo, pavyzdžiui, išbėgantį iš nužudymo vietos asmenį sulaiko bet kuris fizinis asmuo). Tai gali būti apžiūros, asmens apžiūros, liudytojo apklausos protokolai, kuriuose užfiksuoti akivaizdūs nusikalstamos veikos pėdsakai.

Akivaizdžiais nusikalstamos veikos pėdsakais laikomi tik tokie ant įtariamojo kūno ar jo drabužių jo buvimo nusikalstamos veikos (nusikaltimo) rengimosi, kėsinimosi ar padarymo vietoje rasti pėdsakai, kurie aiškiai parodo, kad asmuo yra susijęs su nusikalstama veika (nusikaltimu). Pavyzdžiui, tyčinio nužudymo atveju – ant įtariamojo drabužių rastos kraujo dėmės, vagystės atveju – pas asmenį rasti pavogtieji daiktai, nusikalstamos veikos darymo priemonės, įrankiai ir t. t. Nusikalstamos veikos pėdsakais tam tikrais atvejais gali būti ne tik daiktai, dokumentai, turintys reikšmės tiriant ir nagrinėjant bylą, bet ir kiti duomenys, pavyzdžiui, aplinkos, daiktų būklė: išmėtyti daiktai kambaryje gali byloti apie įvykusias grumtynes ir pan. Tokio pobūdžio duomenys gali būti gaunami atliekant ikiteisminio tyrimo veiksmus (apžiūrint patalpas ir pan.).

Asmuo gali būti laikinai sulaikomas iškart po nusikalstamos veikos (nusikaltimo) padarymo, jeigu ant jo kūno yra nusikalstamos veikos pėdsakų, pavyzdžiui, tyčinio nužudymo atveju – įdrėskimų, sumušimų žymių arba tuojau pat neįmanoma nustatyti jo asmens tapatybės, t. y. įtariamasis nepateikia ar atsisako pateikti pareigūnui duomenis apie save, arba pateikia

klaidingą informaciją (suklastotą asmens pasą ar kitokį asmens tapatybę patvirtinantį dokumentą, pasivadina svetima pavarde bei vardu ir pan.). Asmenį, užklyptą darant nusikalstamą veiką ar tuoj po jos padarymo, laikinai sulaikyti gali ikiteisminio tyrimo pareigūnas, prokuroras nepriimdami procesinio sprendimo – nutarimo laikinai sulaikyti asmenį. Šiuo atveju pildomas Lietuvos Respublikos generalinio prokuroro įsakymu patvirtintas laikino sulaikymo protokolas.

b) Neužklupus asmens nusikalstamos veikos padarymo vietoje ar tuoj po nusikalstamos veikos padarymo. Net ir praėjus kelioms dienoms, savaitėms, mėnesiams, metams po nusikalstamos veikos (nusikaltimo) padarymo, asmuo gali būti laikinai sulaikomas, bet tik esant **trims būtinoms sąlygoms:**

- yra BPK 122 straipsnyje numatyti suėmimo skyrimo pagrindai ir sąlygos;
- būtina tuoj pat suvaržyti asmeniui laisvę siekiant BPK 119 straipsnyje numatytų tikslų;
- nėra galimybių BPK 123 straipsnio 2 dalyje nustatyta tvarka itin skubiai kreiptis į teismą dėl suėmimo skyrimo.

Šie laikino asmens sulaikymo pagrindai yra išsamūs ir neleistina jų aiškinti plečiant. Apie laikiną asmens sulaikymą **per 24 valandas** nuo faktinio laikino sulaikymo momento turi būti pranešama ikiteisminį tyrimą organizuojančiam ir vadovaujančiam bei procesinę kontrolę vykdančiam prokurorui, kuris, patikrinęs laikino sulaikymo pagrįstumą ir teisėtumą, sprendžia, ar yra pagrindas, sąlygos kreiptis į ikiteisminio tyrimo atlikimo vietos apylinkės teismo ikiteisminio tyrimo teisėją su prašymu dėl kardomosios priemonės suėmimo skyrimo įtariamajam. Šį klausimą prokuroras privalo išspręsti **per 48 valandas** nuo asmens faktinio laikino sulaikymo momento.

Jeigu asmuo laikinai sulaikomas neteisėtai ir nepagrįstai, prokuroras privalo nedelsdamas paleisti jį iš laikino sulaikymo. Šiuo klausimu prokuroras priima motyvuotą nutarimą, kuris siunčiamas vykdyti policijos įstaigos areštinės administracijai. Paleisti asmenį iš policijos areštinės nepasibaigus 48 valandų terminui turi teisę tik nutarimo sulaikyti asmenį laikino sulaikymo protokolą surašęs **ikiteisminio tyrimo pareigūnas ar prokuroras**, t. y. laikinai sulaikyto asmens iš sulaikymo vietos neturi teisės paleisti joks kitas ikiteisminio tyrimo pareigūnas, išskyrus aukštesnįjį prokurorą. Apie tai padaromas įrašas laikino sulaikymo protokolo tam tikroje grafoje.

Laikinas sulaikymas negali trukti ilgiau, nei tai būtina asmens tapatybei nustatyti ir būtiniems proceso veiksams atlikti. Ilgiausias laikino sulaikymo terminas – 48 valandos. Paprastai laikinas sulaikymas turi trukti trumpiau.

Jeigu šiuo BPK 140 straipsnio 2 dalyje numatytu atveju laikinai sulaikomas asmuo, kuris anksčiau procese jau buvo apklaustas kaip įtariamasis, laikinas sulaikymas gali trukti ne ilgiau nei 24 valandas ir tik prokuroro nutarimu šis terminas gali būti pratęstas iki maksimalaus laikino sulaikymo termino, bet tik esant sąlygoms ir pagrindams kreiptis į apylinkės teismo ikiteisminio tyrimo teisėją dėl kardomosios priemonės suėmimo skyrimo ir jei dėl objektyvių priežasčių nespėjama atlikti šio procesinio prievartos veiksmo per 24 valandas nuo faktinio asmens laikino sulaikymo momento.

Dabartinės redakcijos Baudžiamojo proceso įstatyme numatytos dvi laikino sulaikymo atmainos:

- asmenį, įtariamą nusikalstamos veikos (nusikaltimo) padarymu, laikinai sulaiko bet ***kuris fizinis asmuo***. Įstatymas tai leidžia daryti tik tada, kai asmuo yra užklyptas darantis nusikalstamą veiką (nusikaltimą) ar tuoj po jos padarymo. Šiuo atveju nedelsiant per įmanomai trumpiausią laiką turi būti pranešta artimiausiai policijos įstaigai, kuri kartu su prokuroru priima procesinį sprendimą;
- laikiną sulaikymą skiria prokuroras, ikiteisminio tyrimo pareigūnas.

Laikiniai sulaikius asmenį per įmanomai trumpiausią laiką turi būti surašomas laikino sulaikymo protokolas. Laikiniai sulaikytas asmuo pristatomas į ikiteisminio tyrimo įstaigą ar prokuratūrą ir ne vėliau kaip per 24 valandas apklaustas kaip įtariamasis, prieš tai atlikus BPK 187 straipsnyje numatytus veiksmus (įteikus pranešimą apie įtarimą).

Laikinas sulaikymas pagal BPK 140 straipsnio 2 dalį galimas ***tik prokuroro ar ikiteisminio tyrimo teisėjo nutarimu***, su kuriuo pasirašytinai supažindinamas laikinai sulaikomas asmuo, be to, surašomas laikino sulaikymo protokolas.

Apie asmens laikiną sulaikymą ikiteisminio tyrimo pareigūnas, prokuroras privalo pranešti vienam iš laikinai sulaikyto asmens nurodytų šeimos narių ar artimųjų giminaičių (BPK 140 str. 7 d., 128 str. 1 ir 2 d.). Šeimos narių ir artimųjų giminaičių sąvokos pateikiamos BK 248 straipsnio 1 ir 2 dalyse bei BPK 15 ir 38 straipsniuose.

Tais atvejais, kai laikinai sulaikytas asmuo motyvuotai atsisako, kad apie jo laikiną sulaikymą būtų pranešta šeimos nariams ar artimiesiems giminaičiams, šis atsisakymas turi būti fiksuojamas laikino sulaikymo

protokole arba atskirame dokumente. Laikiniai sulaikytas asmuo turi jį pasirašyti. Jis gali nurodyti arba nenurodyti atsisakymo pranešti motyvus.

Pranešimo apie laikiną sulaikymą sulaikytojo šeimos nariams ar artimiesiems giminaičiams būdai: žodžiu, raštu, ryšio priemonėmis (pavyzdžiui, telefonu). Pranešimo faktas privalo būti nurodomas užpildant laikino sulaikymo protokole esančią pažymą. Apie laikiną sulaikymą pranešama tuoj pat, bet renkantis pranešimo momentą būtina rasti asmens teisių ir viešojo intereso pusiausvyrą, nepakenkti tyrimo sėkmei.

Atskirų kategorijų asmenų laikino sulaikymo ypatumai

Diplomatinis agentas, diplomatinės atstovybės administracinis techninis personalas (jei nėra priimančios valstybės piliečiai), kartu su jais gyvenantys jų šeimos nariai turi diplomatinį imunitetą nuo priimančios valstybės jurisdikcijos. Jie negali būti suimami, sulaikomi. Ši nuostata įtvirtinta Vienos konvencijoje dėl diplomatinių santykių (*Žin.*, 1999, Nr. 83-2455).

Remiantis Vienos konvencijos dėl konsulinių santykių 41 straipsniu, „1. Konsuliniai pareigūnai negali būti sulaikomi ar laikomi suimti iki teismo proceso, išskyrus atvejus, kai padarytas sunkus nusikaltimas, ir tik kompetentingos teismo įstaigos sprendimu. 2. Išskyrus šio straipsnio 1 punkte numatytus atvejus, konsuliniais pareigūnams negali būti paskirta laisvės atėmimo bausmė ar kita forma suvaržyta jų asmens laisvė, išskyrus įsiteisėjusio teismo nuosprendžio vykdymą“¹³⁴.

1963 m. Vienos konvencijos dėl konsulinių santykių 36 straipsnio (susižinojimas ir ryšiai su atstovaujamosios valstybės piliečiais) 1 dalies b punktas įpareigoja kompetentingas valstybės institucijas pranešti ne tik apie kitos valstybės piliečio suėmimą iki teismo proceso, bet ir apie sulaikymą, jei pilietis reikalauja, kad apie tai būtų pranešta. Prie šios konvencijos Lietuvos Respublika yra prisijungusi nuo 1992 m. vasario 4 d. (*Žin.*, 1999, Nr. 83-2456).

Lietuvos Respublikos pasirašytose dvišalėse konsulinėse sutartyse su Gruzija, Lenkijos Respublika, Kinijos Liaudies Respublika, Rusijos Federacija, Ukraina, Turkijos Respublika yra įtvirtinta nuostata, kad pranešimai apie minėtųjų valstybių piliečių laikiną sulaikymą, suėmimą ar kitokį jų laisvės apribojimą privalo būti siunčiami šių valstybių atstovybėms net ir jei šių valstybių piliečiai to nepageidauja. Rašytiniai pranešimai apie užsienio piliečių laikiną sulaikymą, suėmimą siunčiami per Lietuvos Respublikos užsienio reikalų ministerijos Konsulinį departamentą. Remiantis

¹³⁴ Vienos konvencija dėl konsulinių santykių. *Valstybės žinios*, 1999, Nr. 83-2456.

BPK 128 straipsnio 3 dalimi ir 140 straipsnio 7 dalimi, sulaikius, paskyrus suėmimą kitos valstybės piliečiui, prokuroras nedelsdamas apie tai praneša Lietuvos Respublikos užsienio reikalų ministerijai.

Tarptautinių organizacijų pareigūnai turi imunitetą nuo suėmimo ar sulaikymo dėl veiksmų, atliktų jiems einant oficialias pareigas. Pavyzdžiui, Lietuvos Respublikos Vyriausybės ir Ekonominio bendradarbiavimo ir plėtros organizacijos susitarimo dėl organizacijai suteikiamų privilegijų, imunitetų ir lengvatų 13 straipsnio 1 punkte nurodyta, kad „organizacijos pareigūnai a) turi imunitetą nuo suėmimo ar sulaikymo dėl veiksmų, atliktų jiems einant savo oficialias pareigas“¹³⁵.

Pabrėžtina, kad, pagal Lietuvos Respublikos Seimo statuto 22 straipsnio 3 dalį, „Seimo narys be Seimo sutikimo negali būti traukiamas baudžiamojon atsakomybėn, suimamas, negali būti kitaip suvaržoma jo laisvė, išskyrus atvejus, kai jis užtinkamas bedarantis nusikaltimą (*in flagranti*). Šiais atvejais generalinis prokuroras apie tai nedelsdamas praneša Seimui“¹³⁶. Ši nuostata įtvirtinta ir Lietuvos Respublikos Konstitucijos 62 straipsnyje: „Seimo nario asmuo neliečiamas. Seimo narys be Seimo sutikimo negali būti traukiamas baudžiamojon atsakomybėn, suimamas, negali būti kitaip suvaržoma jo laisvė. Seimo narys už balsavimus ar kalbas Seime negali būti persekiojamas. Tačiau už asmens įžeidimą ar šmeižtą jis gali būti traukiamas atsakomybėn bendrąja tvarka“ (*Žin.*, 1992, Nr. 33-1014).

a) kandidatai į Seimo narius

Remiantis Lietuvos Respublikos Seimo rinkimų įstatymo 49 straipsnio 1 dalimi, „Vyriausiajai rinkimų komisijai paskelbus kandidatus ir kandidatų sąrašus, taip pat iki pirmojo naujai išrinkto Seimo posėdžio (po pakartotinių arba naujų rinkimų – iki Seimo nario priesaikos) kandidatas į Seimo narius be Vyriausiosios rinkimų komisijos sutikimo negali būti traukiamas baudžiamojon atsakomybėn, suimamas, negali būti kitaip varžoma jo laisvė“¹³⁷.

b) kandidatai į Savivaldybių tarybų narius ir merus

Savivaldybių tarybų narius ir savivaldybės tarybos narį merą rinkėjai renka be tarpininkų (Lietuvos Respublikos savivaldybių tarybų rinkimų įstatymo 4 str.). Remiantis Lietuvos Respublikos savivaldybių tarybų

¹³⁵ Lietuvos Respublikos Vyriausybės ir Ekonominio bendradarbiavimo ir plėtros organizacijos susitarimas dėl organizacijai suteikiamų privilegijų, imunitetų ir lengvatų. TAR, 2015-12-08, Nr. 19446.

¹³⁶ Lietuvos Respublikos Seimo statutas. *Valstybės žinios*, 1994, Nr. 15-249.

¹³⁷ Lietuvos Respublikos Seimo rinkimų įstatymas. *Lietuvos aidas*, 1992-07-18, Nr. 139-0.

rinkimų įstatymo 46 straipsnio 3 dalimi, „<...> kandidatas, Vyriausiajai rinkimų komisijai paskelbus kandidatų sąrašus ir kandidatus, iki įsigalioja galutiniai rinkimų rezultatai, be Vyriausiosios rinkimų komisijos sutikimo negali būti traukiamas baudžiamojon atsakomybėn, suimtas, negali būti kitaip suvaržyta jo laisvė“¹³⁸.

c) kandidatai į Europos Parlamentą

Remiantis Lietuvos Respublikos rinkimų į Europos Parlamentą įstatymo 48 straipsniu, „<...> kandidatas rinkimų agitacijos kampanijos metu, taip pat iki naujai išrinkto Europos Parlamento pirmojo posėdžio be Vyriausiosios rinkimų komisijos sutikimo negali būti patrauktas baudžiamojon atsakomybėn, suimtas, jam negali būti teismo skiriamos administracinės nuobaudos už veiksmus, padarytus rinkimų agitacijos kampanijos metu“¹³⁹.

d) kandidatai į Lietuvos Respublikos Prezidentus

Remiantis Lietuvos Respublikos Prezidento rinkimų įstatymo 43 straipsnio 1 dalimi, „<...> kandidatas į Respublikos Prezidentus, Vyriausiajai rinkimų komisijai paskelbus kandidatų į Respublikos Prezidentus sąrašą, taip pat iki Respublikos Prezidento priesaikos be Vyriausiosios rinkimų komisijos sutikimo negali būti traukiamas baudžiamojon atsakomybėn, suimamas, negali būti kitaip varžoma jo laisvė“¹⁴⁰.

e) Ministras Pirmininkas ir ministrai

Remiantis Lietuvos Respublikos Konstitucijos 100 straipsniu ir Lietuvos Respublikos Vyriausybės įstatymo 12 straipsniu, „Ministras Pirmininkas ir ministrai negali būti patraukti baudžiamojon atsakomybėn ar suimti, taip pat negali būti kitaip suvaržyta jų laisvė be išankstinio Seimo sutikimo, o tarp Seimo sesijų – be išankstinio Respublikos Prezidento sutikimo“¹⁴¹.

f) Lietuvos Respublikos Konstitucinio Teismo teisėjai

Remiantis Lietuvos Respublikos Konstitucijos 104 straipsniu ir Lietuvos Respublikos Konstitucinio Teismo įstatymo 8 straipsniu, „Konstitucinio Teismo teisėjo asmuo neliečiamas. Konstitucinio Teismo teisėjas

¹³⁸ Lietuvos Respublikos savivaldybių tarybų rinkimų įstatymas. TAR, 2014-07-11, Nr. 10139.

¹³⁹ Lietuvos Respublikos rinkimų į Europos Parlamentą įstatymas. *Valstybės žinios*, 2003, Nr. 115-5192.

¹⁴⁰ Lietuvos Respublikos Prezidento rinkimų įstatymas. *Lietuvos aidas*, 1992-12-29, Nr. 253-0.

¹⁴¹ Lietuvos Respublikos Vyriausybės įstatymas. *Valstybės žinios*, 1994, Nr. 43-772.

be Seimo sutikimo negali būti traukiamas baudžiamojon atsakomybėn, suimamas, negali būti kitaip suvaržoma jo laisvė, išskyrus atvejus, kai jis užtinkamas darantis nusikalstamą (*in flagranti*). Klausimas dėl sutikimo patraukti Konstitucinio Teismo teisėją baudžiamojon atsakomybėn svarstomas pagal generalinio prokuroro teikimą: „Konstitucinio Teismo teisėjas, sulaikytas ar pristatytas į teisėsaugos įstaigas be asmens dokumentų, turi būti nedelsiant paleidžiamas, kai nustatoma jo asmenybė.“¹⁴² Tai daryti įpareigoja Lietuvos Respublikos Konstitucinio Teismo 8 straipsnio nuostata.

g) teisėjai

Remiantis Lietuvos Respublikos Konstitucijos 114 straipsniu ir Lietuvos Respublikos teismų įstatymo 47 straipsniu, „<...> teisėjas negali būti patrauktas baudžiamojon atsakomybėn, suimtas, negali būti kitaip suvaržyta jo laisvė be Seimo, o tarp Seimo sesijų – be Respublikos Prezidento sutikimo. Baudžiamąją bylą teisėjui gali iškelti tik generalinis prokuroras“¹⁴³.

Lietuvos Respublikos prokuratūros įstatymo 12 straipsnio 6 dalyje įtvirtinta, kad „**prokuroras**, sulaikytas be prokuroro pažymėjimo, turi būti nedelsiant paleistas, kai nustatomas jo statusas. Ši nuostata netaikoma, kai prokuroras yra užkluptas darantis nusikalstamą veiką ar tuoj po jos arba kai dėl jo padarytos nusikalstamos veikos yra pradėtas ikiteisminis tyrimas“¹⁴⁴.

Lietuvos Respublikos specialiųjų tyrimo tarnybos įstatymo 17 straipsnio 2 dalis draudžia sulaikyti, atvesdinti tarnybinės pareigas vykdanti **tarnybos pareigūną**. Be to, šiuo įstatymu draudžiama „juos, jų daiktus ir transporto priemones apžiūrėti, jeigu nedalyvauja Specialiųjų tyrimų tarnybos padalinio viršininkas ar jo įgaliotas atstovas, išskyrus atvejus, kai pareigūnas sulaikomas akivaizdžiai darantis nusikalstamą veiką“¹⁴⁵.

Lietuvos Respublikos žvalgybos įstatymo 16 straipsnyje „Papildomos garantijos žvalgybos tarnautojams“ skelbiama:

- „1. Valstybės institucijoms, pareigūnams ir tarnautojams draudžiama trukdyti ar daryti kitokią įtaką žvalgybos tarnautojų vykdomai žvalgybos veiklai.
2. Žvalgybos tarnautojai be generalinio prokuroro sutikimo negali būti patraukti baudžiamojon atsakomybėn, sulaikyti, negali būti atliekama šių

¹⁴² Lietuvos Respublikos Konstitucinio Teismo įstatymas. *Valstybės žinios*, 1993, Nr. 6-120.

¹⁴³ Lietuvos Respublikos teismų įstatymas. *Valstybės žinios*, 1994, Nr. 46-851.

¹⁴⁴ Lietuvos Respublikos prokuratūros įstatymas. *Valstybės žinios*, 1994, Nr. 81-1514.

¹⁴⁵ Lietuvos Respublikos specialiųjų tyrimų tarnybos įstatymas. *Valstybės žinios*, 2000, Nr. 41-1162.

asmenų krata, jie negali būti atvesdinti, negali būti kratomos ir apžiūros jų gyvenamosios ir tarnybinės patalpos, asmeninės ar tarnybinės transporto priemonės. Šios garantijos netaikomos tais atvejais, kai žvalgybos tarnautojai sulaikomi darant nusikaltimą arba administracinį teisės pažeidimą. Tokiais atvejais apie žvalgybos tarnautojų sulaikymą per 24 valandas turi būti pranešta generaliniam prokurorui ir atitinkamai Valstybės saugumo departamento generaliniam direktoriui arba Antrojo operatyvinių tarnybų departamento prie Krašto apsaugos ministerijos direktoriui.¹⁴⁶

Atkreiptinas dėmesys, kad šiame įstatyme įtvirtintos veiklos garantijos taikomos tik žvalgybos tarnybos tarnautojams, t. y. Valstybės saugumo departamento ir Antrojo operatyvinių tarnybų departamento prie Krašto apsaugos ministerijos žvalgybos tarnybos statutiniams valstybės tarnautojams ar profesinės karo tarnybos kariams.

Laikino sulaikymo protokolo pavyzdys

**Kauno apskrities vyriausiojo policijos komisariato
kriminalinės policijos
Organizuoto nusikalstamumo tyrimo valdyba**

ĮTARIAMOJO LAIKINO SULAIKYMO PROTOKOLAS

Data	2016 m. gruodžio 3 d.
Surašymo vieta	Kaunas
Surašymo laikas	12 val. 30 min.
Ikiteisminio tyrimo Nr.	Nr. XXX

Protokolą surašė	Vyriausiasis tyrėjas K. K. <small>(pareigos, vardas, pavardė)</small>
Dalyvauja vertėjas	nedalyvauja <small>(vardas, pavardė, vertimo kalba)</small>
Asmuo sulaikytas vadovaujantis Lietuvos Respublikos baudžiamojo proceso kodekso 140 str.	
Faktinio sulaikymo laikas ir vieta	2016 m. gruodžio 3 d. 12 val. 00 min. prie namo, esančio Kaune, Vytauto pr. 34 <small>(adresas ar vietovės pavadinimas)</small>

¹⁴⁶ Lietuvos Respublikos žvalgybos įstatymas. *Valstybės žinios*, 2000, Nr. 64-1931.

Sulaikęs asmuo	Vyriausiasis tyrėjas K. K. (pareigos, vardas, pavardė arba kito asmens vardas, pavardė, gimimo metai)
Sulaikytas asmuo	P. K., gimęs 1970–XX–12, Klaipėdos mieste, asmens kodas XXX, turintis Lietuvos Respublikos pilietybę, nutraukęs santuoką 1999 m., niekur nedirbantis, gyvenantis Kaune, Kulautuvos g. XX, ten pat deklaravęs gyvenamąją vietą, turintis asmens tapatybę patvirtinančią asmens dokumentą – vairuotojo pažymėjimą, išduotą 2014–XX–12, numeris 50388XXX. (vardas, pavardė, gimimo data, gimimo vieta, pilietybė, šeiminių padėtis, išsilavinimas, darbovietė, pareigos ar kitas užsiėmimas, teistumas, deklaruojama gyvenamoji vieta, dabartinė gyvenamoji vieta, asmens tapatybę patvirtinantis dokumentas)
Nusikalstama veika, kurios padarymu įtariamas sulaikytas asmuo	Įtariama, kad jis 2016–12–03 padarė tyčinį nužudymą, t. t. nusikalstamą veiką, numatytą Lietuvos Respublikos baudžiamojo kodekso 129 str. 1 d. (nusikalstamos veikos pavadinimas, Lietuvos Respublikos baudžiamojo kodekso straipsnis)
Sulaikymo pagrindai ir motyvai	P. K. laikinai sulaikytas tuoj po nusikalstamos veikos padarymo. Įtariama, kad jis 2016–12–03 apie 11 val. Kaune, Miško g. XX, nužudė R. R., yra pakankamai duomenų apie padarytą nusikalstamą veiką. Ant įtariamojo P. K. kūno ir drabužių yra akivaizdžių nusikalstamos veikos pėdsakų: ant dešinėsios rankos plaštakos yra į kraują panašių dėmių, ant juodos odinės striukės priekinės dalies kairėje pusėje daug rausvos spalvos įvairaus dydžio ir formų į kraują panašių dėmių, striukės kairė rankovė ties alkūne yra perplėšta, ant džinsinių kelnių kairės klešnės – rudos spalvos įvairaus dydžio ir formos rausvos spalvos dėmės. (užkluptas darantis nusikalstamą veiką ar tuoj pat po to, kai padarė nusikalstamą veiką; priimtas nutarimas sulaikyti asmenį)
Užsienio valstybės piliečio pareiškimas	<hr/> (pageidauja arba nepageidauja pranešti diplomatinei atstovybei ar konsulinei įstaigai)
Įtariamojo pareiškimas dėl pranešimo apie laikiną sulaikymą jo šeimos nariui, artimam giminaičiui ar kitam jo nurodytam asmeniui	Mamai P. G., tel. Nr. +370 699 11 XXX. <hr/> (sulaikytojo šeimos nario, artimo giminaičio ar kito nurodyto asmens vardas, pavardė, telefono numeris)

Laikiną sulaikymą vykdanči įstaiga	Kauno apskrities VPK
Sulaikymo metu naudoti fiksavimo būdai	Fotografuota: fotoaparatas „Sony Cyber-Shot DSC-H2“ su vidine atmintimi, fotoobjektyvas „Carl Zeiss“ (fotografuota, darytas vaizdo, garso įrašas ir kt.)
Protokolo priedai: keturios nuotraukos ir skaitmeninės informacijos laikmena.	
(planai, schemos, nuotraukos, negatyvai, skaitmeninės informacijos laikmenos, garso, vaizdo įrašai ir kt.)	
Vertėjas	(parašas, vardas, pavardė)
Protokolas perskaitytas	P. K. (sulaikytojo parašas, vardas, pavardė)

2.2. Atidavimas į sveikatos priežiūros įstaigą

Šią procesinę prievartos priemonę turi teisę skirti ikiteisminio tyrimo teisėjas (teismas), išskyrus atvejį, kai asmuo jau yra suimtas – tada ji skiriama prokuroro nutarimu, bet neperžengiant paskirto suėmimo termino ribų. Kai įtariamajam reikia atlikti stacionariąją teismo medicinos ar teismo psichiatrijos ekspertizę, jis gali būti atiduotas į specializuotą sveikatos priežiūros įstaigą. Praktinę sunkiai sprendžiamą problemą, kai liudytojas, dėl kurio abejojama, kad jis negali teisingai suvokti bylai reikšmingų aplinkybių, atsisako vykti pas teismo ekspertus specialistus, o sveikatos priežiūros įstaigos pažymos arba teismo psichiatro ar teismo mediko išvados (BPK 79 str.) nėra, siūlytina spręsti vadovaujantis įrodymams keliamų reikalavimų taikymu ir liudytojo duotų parodymų palyginimu su kitais byloje esančiais duomenimis. Prievarta atiduoti į sveikatos priežiūros įstaigą galima tik **įtariamąjį** (BPK 141 str.), **bet ne liudytoją**.

Vilniaus apygardos teismo Baudžiamųjų bylų skyriaus nutartyje baudžiamojoje byloje nurodyta:

„Lietuvos Respublikos baudžiamojo proceso kodekso 141 straipsnio nuostatos numato, kad tuo atveju, jeigu tiriant ar nagrinėjant baudžiamąją bylą prireikia įtariamajam (kaltinamajam) daryti teismo medicinos ar teismo psichiatrijos ekspertizę, jis ikiteisminio tyrimo teisėjo ar teismo nutartimi gali būti atiduotas į ekspertizės įstaigą ir laikomas ten iki ekspertizės akto pateikimo prokurorui arba teismui. Pagal šio straipsnio 2 dalį, teismo psichiatrijos ekspertizei nustačius, kad įtariamasis dėl psichikos ligos yra pavojingas visuomenei, teisėjo nutartimi jo buvimo laikas ekspertizės įstaigoje gali būti pratęstas arba įtariamasis gali būti perkeltas į kitą specialią įstaigą, kol teismas nuspręs dėl priverčiamųjų medicinos priemonių skyrimo.

Siekiant užtikrinti, kad teisinis procesas dėl nesavanoriško asmens patalpavimo į psichiatrijos įstaigą atitiktų Žmogaus teisių ir pagrindinių laisvių apsaugos konvencijos 5 straipsnio 1 dalies e punkto reikalavimus, jame turi būti užtikrintos veiksmingos procesinės garantijos nuo savivalės. Pagal Konvencijos 5 straipsnio 1 dalies e punktą, laisvė gali būti atimta tik įvykdžius tris minimalias sąlygas: turi būti patikimai įrodyta, kad asmuo yra psichiškai nesveikas; psichikos sutrikimas turi būti tokios rūšies ar laipsnio, kad dėl to būtų būtinas priverstinis gydymas; besitęsiančio laisvės atėmimo pagrįstumas priklauso nuo to, ar toks psichikos sutrikimas asmeniui išlieka ir toliau (*Liūiza v. Lithuania*, No. 13472/06, judgment of 31 July 2012).¹⁴⁷

Panevėžio apygardos teismo Baudžiamųjų bylų skyriaus nutartyje baudžiamojoje byloje aiškinama:

„<...> tai yra tik laikina Baudžiamojo proceso įstatymo numatyta priemonė, kol sveikatos priežiūros įstaiga atliks ekspertizę ir surašytą ekspertizės aktą pateiks teismui. Apylinkės teismo nustatytas terminas jokių būdu nereiškia, kad kaltinamasis visą šį laiką turės būti tyrimo įstaigoje. Priklausomai nuo paties kaltinamojo elgesio, jo geranoriškumo, o taip pat tyrimą atliksiančių ekspertų užimtumo, šis tyrimas gali užtrukti gerokai trumpiau už skundžiamą nutartimi nustatytą terminą.“¹⁴⁸

2.3. Atvesdinimas

Ši procesinė prievartos priemonė taikoma **įtariamajam, kaltinamajam, liudytojui ir nukentėjusiajam**, jei pastarieji be pateisinamos priežasties neatvyksta pas ikiteisminio tyrimo pareigūną, prokurorą ar į teismą.

Taikymo procesinis pagrindas – ikiteisminio tyrimo pareigūno, prokuroro nutarimas, teismo nutartis.

Privalomos šios procesinės prievartos priemonės taikymo sąlygos:

- 1) atitinkamas procesinis kviečiamo asmens statusas byloje;
- 2) kviečiamas asmuo yra tinkamai informuotas apie jo privalomą dalyvavimą procese, atliekant ikiteisminį tyrimą ar nagrinėjant bylą teisme. Šaukimo dalyvauti procese tvarka reglamentuota BPK 182 str., 236 str.;
- 3) kviečiamas asmuo be pateisinamos priežasties neatvyksta.

BPK 37 straipsnio 1 dalyje nurodytos svarbios asmens nedalyvavimo baudžiamajame procese priežastys, kurių sąrašas yra neišsamus. Svarbia

¹⁴⁷ Vilniaus apygardos teismo 2016 m. sausio 26 d. nutartis baudžiamojoje byloje Nr. 1S-137-1020/2016.

¹⁴⁸ Panevėžio apygardos teismo 2013 m. spalio 16 d. nutartis baudžiamojoje byloje Nr. 1S-845-491/2013.

asmens nedalyvavimo priežastimi gali būti pripažinta ir kita jo neatvykimo priežastis, neįtraukta į BPK 37 straipsnio 1 dalyje pateiktų nedalyvavimo baudžiamajame procese svarbių priežasčių sąrašą. Jeigu asmuo neatvyko dėl ligos, turi būti pateikta Lietuvos Respublikos sveikatos apsaugos ministro 2007 m. gruodžio 4 d. įsakymu Nr. V-989 „Dėl statistinės apskaitos formos Nr. 94-1/A „Medicininė pažyma dėl neatvykimo į ikiteisminio tyrimo įstaigą, prokuratūrą ar teismą ar karo prievolę administruojančią krašto apsaugos sistemos instituciją“ patvirtinimo“ (Žin., 2007-12-11, Nr. 130-5275) patvirtinta nustatytos formos pažyma:

Forma Nr. 094-1/a patvirtinta Lietuvos
Respublikos sveikatos apsaugos ministro
2007 m. gruodžio 4 d. įsakymu Nr. V-989

(sveikatos priežiūros įstaigos pavadinimas)

MEDICININĖS PAŽYAMOS DĖL NEATVYKIMO Į IKITEISMINIO TYRIMO ĮSTAIGĄ, PROKURATŪRĄ AR TEISMĄ ŠAKNELĖ

Nr. _____

(data)

(sudarymo vieta)

Gavėjas (-a), gimęs (-usi) _____ ,
(v., pavardė) (data)

gyvenantis (-i), _____
(gyvenamoji vieta)

negalėjo atvykti į _____
(ikiteisminio tyrimo įstaigos, prokuratūros ar teismo pavadinimas)

_____ dėl ligos/būklės
(tai, kas reikalinga, pabraukti)

nuo 20 ____ m. _____ mėn. ____ d. iki 20 ____ m. _____ mėn. ____ d.

Gydytojas _____
(parašas)

(gydytojo spaudas)

Pažymą gavau

(Parašas)

(V., pavardė)

(Data)

----- KIRPTI -----

(sveikatos priežiūros įstaigos pavadinimas, įstaigos informaciniai duomenys)

MEDICININĖ PAŽYMA DĖL NEATVYKIMO Į IKITEISMINIO TYRIMO ĮSTAIGĄ, PROKURATŪRĄ AR TEISMĄ

Nr. _____

(data)

Gavėjas (-a), gimęs (-usi) _____ ,

(v. pavardė)

(data)

gyvenantis (-i), _____

(gyvenamoji vieta)

negalėjo atvykti į _____

(ikiteisminio tyrimo įstaigos, prokuratūros ar teismo pavadinimas)

_____ dėl ligos/būklės

(tai, kas reikalinga, pabraukti)

nuo 20 ____ m. _____ mėn. __ d. iki 20 ____ m. _____ mėn. __ d.

Gydytojas _____

(parašas)

(gydytojo spaudas)

Atvesdinti galima ir nepilnamečius, turinčius procesinį statusą byloje. Asmens atvesdinimą vykdo policijos įstaigos, kurių veiklos teritorijoje gyvena asmuo, kurio atžvilgiu priimtas procesinis sprendimas dėl atvesdinimo. Vykdydamas sprendimą dėl asmens atvesdinimo, policijos pareigūnas vadovaujasi ir Policijos veiklos įstatymo nuostatomis. Įstatymas suteikia teisę vykdant šią procesinę prievartos priemonę įeiti į patalpas, kuriose yra atvesdintinas asmuo. Logiškai analizuojant šią normą, nesant teisės suteikimo pareigūnui įeiti į patalpą vykdant sprendimą dėl atvesdinimo, ši procesinė prievartos priemonė būtų neįgyvendinama.

Nutarimo atvesdinti pavyzdys

**Kauno apskrities vyriausiojo policijos komisariato
kriminalinės policijos
Organizuoto nusikalstamumo tyrimo valdyba**

NUTARIMAS ATVESDINTI

Data	2016 m. gruodžio 3 d.
Surašymo vieta	Kaunas
Ikiteisminio tyrimo Nr.	XXX

Nutarimą priėmė	Vyriausiasis tyrėjas K. K. (pareigos, vardas, pavardė)
n u s t a t ė:	
Tiriama nusikalstama veika, jos kvalifikavimas	Ikiteisminis tyrimas Nr. XXX dėl nusikalstamos veikos, numatytos BK 235 str. 1 d., t. y. dėl T. P. melagingų parodymų davimo nagrinėjant 2016 m. Vilniaus apygardos teisme baudžiamąją bylą Nr. XX. (ikiteisminio tyrimo bylos pavadinimas ir BK straipsnis)
Atvesdinamas asmuo	T. P., gimęs 1979-XX-XX, gyvenantis Kaune, Šiaurės pr. XX-XX, ten pat deklaruota gyvenamoji vieta. (proceso dalyvio ar kito asmens vardas, pavardė, gimimo metai, faktinė gyvenamoji vieta)
Atvesdinimo taikymo pagrindas ir motyvai	Atvesdinimas šaukiamam asmeniui T. P. taikytinas, nes jis neatvyko be pateisinamos priežasties. Siekiant atlikti ikiteisminį tyrimą per kuo trumpiausią laiką ir atskleisti nusikalstamą veiką, 2016-11-27 įtariamajam T. P. pasirašytinai įteiktas šaukimas 2016-11-29 10 val. atvykti į Kauno apskrities VPK KP ONTV IV poskyrį, esantį Kaune, Vytauto pr. 91, į kabinetą Nr. XXX pas vyr. tyrėją K. K. ikiteisminio tyrimo veiksmams— papildomai įtariamojo apklausai atlikti. Įtariamajam T. P. išaiškinta, kad šaukiamam neatvykus nustatytu laiku, Lietuvos Respublikos baudžiamojo proceso kodekso nustatyta tvarka bus taikomos procesinės prievartos priemonės. 2016-11-29 įtariamasis T. P. pas tyrėją neatvyko. 2016-11-29 įtariamajam T. P. papildomai pasirašytinai įteiktas šaukimas 2016-12-01, 10 val. atvykti į Kauno apskrities VPK KP ONTV IV poskyrį, esantį Kaune, Vytauto pr. 91, į kabinetą Nr. XXX pas vyr. tyrėją K. K. Įtariamasis T. P. vėl neatvyko. Patikrinus neatvykimo priežastį nustatyta, kad įtariamasis T. P. kviečiamas apklausai neatvyko be pateisinamos priežasties, šaukimas dėl atvykimo jam buvo įteiktas tinkamai. BPK 2 str. įpareigoja prokurorą imtis visų įstatymo numatytų priemonių, kad per trumpiausią laiką būtų atliktas tyrimas ir atskleista nusikalstama veika, todėl įtariamasis T. P. privalo būti atvesdintinas policijos pareigūnų. (šaukimo būdas, data, laikas, vieta, pareigūno, pas kurį turėjo atvykti, pareigos, vardas, pavardė, proceso veiksmo pavadinimas)
Remdamasis tuo, kas išdėstyta, ir vadovaudamasis Lietuvos Respublikos baudžiamojo proceso kodekso 142 str., vyriausiasis tyrėjas K. K. n u t a r i a: taikyti atvesdinimą	

III skyrius

Asmuo, kurį nutarta atvesdinti	Įtariamasis T. P., gimęs 1979-XX-XX, gyvenantis Kaune, Šiaurės pr. XX-XX, ten pat deklaruota gyvenamoji vieta. (proceso dalyvio ar kito asmens vardas, pavardė, gimimo metai, faktinė gyvenamoji vieta)
Atvesdinimo sąlygos	Atvesdinti 2016-12-07 10 val. į Kauno apskrities VPK KP ONTV IV poskyrį, esantį Kaune, Vytauto pr. 91, į kabinetą Nr. XXX pas vyr. tyrėją K. K. (data, laikas, vieta, pareigūno, pas kurį atvesdintinas asmuo, pareigos, vardas, pavardė)
Nutarimo vykdymas pavedamas	Kauno apskrities VPK Kauno Žaliakalnio policijos komisariatui (policijos įstaigos pavadinimas)
Nutarimas gali būti skundžiamas BPK 62–64 str. nustatyta tvarka Kauno apygardos prokurorui. _____	
Skundo padavimas iki jo išsprendimo nesustabdo skundžiamo veiksmo ar nutarimo vykdymo, išskyrus atvejus, jeigu, prokuroro nuomone, tai reikia padaryti.	
Nutarimą priėmė	Vyriausiasis tyrėjas K. K. (pareigos, parašas, vardas, pavardė)

Nutarimas paskelbtas, nutarimo nuorašas įteiktas	_____ (data, atvesdinamojo parašas, vardas, pavardė)
Nutarimą paskelbė	_____ (pareigos, parašas, vardas, pavardė)

2.4. Asmens apžiūra

Ši procesinė priemonė taikoma įtariamojo, nukentėjusiojo, liudytojo arba asmens, neturinčio jokio procesinio statuso byloje, atžvilgiu. Apžiūros objektas – asmens kūnas. Taikymo pagrindas – pagrįstas manymas, kad ant asmens kūno yra nusikalstamos veikos pėdsakų ar ypatingų žymių.

Nusikalstamos veikos pėdsakai: sužeidimo, sumušimo, įbrėžimo, įpjovimo ir pan. kilmės žmės, kraujo dėmės, biologinės, cheminės kilmės medžiagų (pavyzdžiui, augalų) dalelės.

Ypatingos žymės: kūno defektai, apgamai, tatuiruotės, randai po operacijų.

Jeigu asmuo geranoriškai sutinka, kad būtų atlikta jo kūno apžiūra, jis apžiūrimas, o apžiūros eiga ir rezultatai įforminami pildant asmens

apžiūros protokolą. Jeigu asmuo nesutinka, ikiteisminio tyrimo pareigūnas ar prokuroras priima nutarimą dėl asmens apžiūros, kuris tam asmeniui yra privalomas, ir asmens apžiūra gali būti atlikta prievarta. Asmens apžiūrą privalo atlikti tos pačios lyties kaip ir apžiūrimasis asmuo pareigūnai, jeigu tai susiję su šio asmens apnuoginimu, net jei apžiūrimas asmuo neprieštarauja. Šis reikalavimas taikomas ir specialistams, išskyrus gydytoją. Atkreiptinas dėmesys, kad BPK 143 straipsnio 3 dalyje minimas tik gydytojas, o ne medicinos įstaigos ar socialinis darbuotojas. Lietuvos Respublikos Lietuvos Respublikos medicinos praktikos įstatymo 2 straipsnio 1 punkte nurodoma, kad „<...> **gydytojas** – medicinos gydytojas, šeimos gydytojas ar gydytojas specialistas“¹⁴⁹.

Jeigu asmens apžiūra sudėtinga ir nuo apžiūrimo asmens kūno reikia paimiti nusikalstamos veikos pėdsakus, asmens apžiūroje gali dalyvauti specialistas (BPK 180 str.), gali būti naudojamos kriminalistikos technikos priemonės, metodai ir būdai.

Atliekant asmens apžiūrą draudžiami sveikatai ir gyvybei pavojingi veiksmai, taip pat veiksmai, žeminantys apžiūrimo asmens orumą. Be to, draudžiama naudoti technines priemones ir būdus, kurie tiesiogiai keltų grėsmę gyvybei, sveikatai ar sužalotų kūną.

2.5. Pavyzdžių lyginamajam tyrimui ėmimas

Šios procesinės prievartos priemonės taikymo esmė – paėmimas tam tikrų asmens individualių pavyzdžių, kuriuos vėliau ištiria specialistas ar ekspertas, siekdamas nustatyti nusikalstamai veikai tirti ir nagrinėti reikšmingas aplinkybes.

Pavyzdžių, paimamų lyginamajam tyrimui, sąrašas nepateikiamas. Jais gali būti laikomi **tik konkretaus asmens individualūs pavyzdžiai**: rašysenos, rankų, kojų, dantų, ausies kriauklės, balso, kraujo, kvapo, plaukų, nagų, biologinių išskyrų (pavyzdžiui, seilių, prakaito ir pan.) bei kiti pavyzdžiai, kurie gali būti paimamai **tik iš asmenų, turinčių procesinį statusą byloje**: įtariamojo, nukentėjusiojo, liudytojo.

Iš nukentėjusiojo, liudytojo pavyzdžiai lyginamajam tyrimui gali būti paimami tik esant privalomumo sąlygai, tai yra būtinybei patikrinti, ar šie asmenys nėra palikę pėdsakų įvykio vietoje arba ant daiktų. Ši sąlyga netaikoma, kai pavyzdžius lyginamajam tyrimui reikia paimiti iš įtariamojo. Pavyzdžius lyginamajam tyrimui paimiti turi teisę ikiteisminio tyrimo

¹⁴⁹ Lietuvos Respublikos medicinos praktikos įstatymas. *Valstybės žinios*, 2004, Nr. 68-2365.

pareigūnas, prokuroras, kurie prireikus tam gali pasikviesti specialistą (BPK 180 str.).

Jei įtariamasis, liudytojas ar nukentėjęsysis sutinka duoti pavyzdžius lyginamajam tyrimui, pildomas tik pavyzdžių lyginamajam tyrimui paėmimo protokolas. Jei kuris nors minėtasis proceso dalyvis atsisako juos duoti, dėl pavyzdžių paėmimo priimamas procesinis sprendimas, o pavyzdžių lyginamajam tyrimui paėmimo eiga ir rezultatai fiksuojami protokole. Prokuroro priimtas motyvuotas nutarimas dėl pavyzdžių lyginamajam tyrimui paėmimo asmeniui yra privalomas, su šiuo nutarimu asmuo supažindinamas pasirašytinai, pavyzdžių lyginamajam tyrimui paėmimas gali būti vykdomas prievarta. Imant pavyzdžius lyginamajam tyrimui, negalima atlikti veiksmų, kurie žemintų asmens garbę ir orumą, būtų pavojingi jo gyvybei ar sveikatai.

Daugiausia problemų kyla, kai įtariamieji atsisako duoti balso ar rašy-senos lyginamuosius pavyzdžius. Esant prokuroro nutarimui ir negalint prievarta paimti balso, rašy-senos pavyzdžių, jie gali būti gaunami atliekant kitus ikiteisminio tyrimo veiksmus (apklausas, kurių metu naudojamas vaizdo ir (arba) garso įrašas ir pan.). Atsisakyti duoti parodymus, įskaitant pavyzdžius lyginamajam tyrimui, yra įtariamojo teisė ir pasirinktas jo gynimosi nuo pateikto įtarimo būdas, todėl taikyti BPK 163 straipsnio nuostatų šiuo atveju negalima. Atkreiptinas dėmesys, kad šiuo procesiniu veiksmu negali būti paimami atskiri daiktai ar jų pavyzdžiai. Tai gali būti daroma tik atliekant kitus ikiteisminio tyrimo veiksmus, pavyzdžiui, kratą. Dėl pavyzdžių lyginamajam tyrimui paėmimo rašomas protokolas pagal BPK 179 straipsnyje nustatytus reikalavimus.

Kauno apygardos teismo Baudžiamųjų bylų skyriaus nutartyje baudžiamojoje byloje aiškinama:

„BPK 144 straipsnio 1 dalyje nustatyta, kad ikiteisminio tyrimo pareigūnas ar prokuroras turi teisę paimti iš įtariamojo pavyzdžius lyginamajam tyrimui, tačiau apeliantas ikiteisminio tyrimo metu nesutiko pateikti lyginamuosius balso pavyzdžius (t. 9, b. l. 121–122). Teismų praktikoje laikomasi pozicijos, kad nesant galimybės tiesiogiai iš įtariamojo gauti pavyzdžius lyginamajam tyrimui, tokie balso pavyzdžiai gali būti gaunami panaudojant procesines prievartos priemones, numatytas BPK XII skyriuje (Kitos procesinės prievartos priemonės). Ir šių procesinių prievartos priemonių metu gauti duomenys gali būti panaudoti lyginamajam tyrimui atlikti. Tik svarbu, kad būtų laikomasi BPK numatytų kitų procesinių prievartos priemonių sankcionavimo tvarkos ir pagrindų. Šiuo atveju, nesant galimybės gauti A. J. lyginamųjų balso pavyzdžių buvo panaudoti apelianto balso įrašai, gauti ikiteisminio tyrimo pareigūnui

atliekant BPK 158, 160 straipsniuose numatytus slaptus tyrimo veiksmus. Tokių ikiteisminio tyrimo veiksmų sankcionavimo tvarka ir pagrindai pažeisti nebuvo (t. 1, b. l. 149–150, 151–152), todėl šios procesinės prievartos priemonės metu gauti apelianto A. J. balso pavyzdžiai pagrįstai buvo panaudoti fonoskopiniam tyrimui atlikti. Atsižvelgiant į tai, kas išdėstyta, fonoskopinio tyrimo išvada buvo gauta teisėtais būdais, todėl teismas ją pagrįstai pripažino įrodymu ir rėmėsi priimdamas apkaltinamąjį nuosprendį.¹⁵⁰

Reikėtų pacituoti ir Lietuvos Aukščiausiojo Teismo Baudžiamųjų bylų skyriaus nutartį baudžiamojoje byloje:

„BPK 144 straipsnio 3 dalyje nustatyta, jog dėl pavyzdžių lyginamajam tyrimui paėmimo turi būti surašomas protokolas, tačiau dėl B. T. pirštų atspaudų paėmimo jo nėra, yra tik B. T. daktiloskopinė kortelė. Teisėjų kolegija atkreipia dėmesį į tai, kad teismas turi ne tik konstatuoti pažeidimus, bet ir juos įvertinti, ar toks pažeidimas vertintinas kaip formalus, ar kaip esminis BPK pažeidimas, kuris suvaržė įstatymų garantuotas kaltinamojo teises ar kuris sukliudė teismui išsamiai ir nešališkai išnagrinėti bylą ir priimti teisingą nuosprendį (BPK 369 straipsnio 3 dalis).“¹⁵¹

Lietuvos apeliacinio teismo nutartyje baudžiamojoje byloje savo ruožtu teigiama:

„<...> sistemškai aiškinant minėto BPK skyriaus nuostatas, galima daryti išvadą, kad pavyzdžiai lyginamajam tyrimui paimami BPK 144 str. nustatyta tvarka tuomet, kai: 1) jų nėra gauta atliekant kitus ikiteisminio tyrimo veiksmus ar taikant procesines prievartos priemones, pvz., nustatyti, ar palikti pirštų pėdsakai priklauso konkrečiam asmeniui, praktiškai galima tik tą asmenį daktiloskopuojant; 2) arba kai nėra galimybės to asmens atžvilgiu taikyti kitų procesinės prievartos priemonių tiems pavyzdžiams gauti, pvz., nėra teisinio pagrindo daryti liudytojo namuose kratą arba poėmį, siekiant gauti jo ranka rašyto teksto lyginamųjų pavyzdžių.“¹⁵²

¹⁵⁰ Kauno apygardos teismo 2012 m. spalio 19 d. nutartis baudžiamojoje byloje Nr. 1A-598-579-2012.

¹⁵¹ Lietuvos Aukščiausiojo Teismo 2010 m. birželio 22 d. nutartis baudžiamojoje byloje Nr. 2K-381/2010.

¹⁵² Lietuvos apeliacinio teismo 2007 m. gruodžio 17 d. nutartis baudžiamojoje byloje Nr. 1A-197/2007.

**Kauno apskrities vyriausiojo policijos komisariato
kriminalinės policijos
Organizuoto nusikalstamumo tyrimo valdyba**

**PAVYZDŽIŲ LYGINAMAJAM TYRIMUI
PAĖMIMO PROTOKOLAS**

Data	2016 m. gruodžio 4 d.
Surašymo vieta	Kaunas
Veiksmas pradėtas	15 val. 10 min.
Veiksmas baigtas	15 val. 45 min.
Ikiteisminio tyrimo Nr.	XXX

Veiksmą atlieka	Vyriausiasis tyrėjas K. K. (pareigos, vardas, pavardė)
Dalyvauja	įtariamojo A. K. gynėjui advokatui P. M. (pareigūno pareigos, vardas, pavardė, kitų dalyvių vardai, pavardės, gimimo metai)
Veiksmo atlikimo vieta	Kauno apskrities VPK KP ONTV tarnybinės patalpos, esančios Kaune, Vytauto pr. XX.
Vertėjas	 (vardas, pavardė, vertimo kalba)
Techninių priemonių naudojimas pagal BPK 179 str.	skaitmeninis grotuvas „Sony ML-R30“ (naudotos, nenaudotos, pavadinimas, naudojimo sąlygos ir tvarka)
Pavyzdžių lyginamajam tyrimui paėmimo pagrindas	Įtariamojo A. K. sutikimas duoti pavyzdžius lyginamajam tyrimui. (asmens sutikimas duoti pavyzdžius lyginamajam tyrimui, arba nutarimo paimti iš asmens pavyzdžius lyginamajam tyrimui priėmimo data, jį priėmusio pareigūno pareigos, vardas, pavardė)
Pavyzdžiai lyginamajam tyrimui paimti vadovaujantis BPK 144 str.	
Balso pavyzdys lyginamajam tyrimui buvo paimtas tokiu būdu ir tvarka: įtariamajam A. K. duota skaityti 2006-09-17 laikraščio „X“ trečiame lape esanti publikacija apie statybų verslą. Įtariamojo A. K. balso pavyzdys skaitmeniniu grotuvu „Sony ML-R30“ įrašytas į skaitmeninę laikmeną „Sony“. Įrašo trukmė – 07 min. 01 sek., įrašo takelio numeris 9.	

Dalyvavusių asmenų pareiškimai: nebuvo	
Protokolo priedai: skaitmeninė informacijos laikmena _____ (planai, schemos, nuotraukos, negatyvai, skaitmeninės informacijos laikmenos, garso, vaizdo įrašai ir kt.)	
Protokolas perskaitytas, surašytas teisingai.	
Asmuo, iš kurio paimti pavyzdžiai lyginamajam tyrimui	A. K. (parašas, vardas, pavardė)
Dalyvavo	įtariamojo A. K. gynėjas advokatas P. M. (parašas, vardas, pavardė)
Vertėjas	(parašas, vardas, pavardė)
Veiksmą atliko	Vyriausiasis tyrėjas K. K. (pareigos, vardas, pavardė)

2.6. Krata

Šios procesinės prievartos priemonės skyrimo ir atlikimo tvarka reglamentuojama BPK 145, 149–150¹ straipsniuose. Krata – procesinė prievartos priemonė, kurios esmę sudaro priverstinis nuodugnus, kruopštus patalpos, transporto priemonės, vietovės ar asmens apieškojimas siekiant surasti, paimti:

- nusikalstamos veikos įrankius ir priemones;
- nusikalstamu būdu įgytus daiktus, dokumentus ir vertybes;
- daiktus, dokumentus, turinčius reikšmės nusikalstamai veikai tirti ir nagrinėti;
- lavonus;
- ieškomus asmenis, pasislėpusius nuo teisėsaugos institucijų ar teismo.

Be to, krata gali būti atliekama siekiant užtikrinti (taikant laikiną nuosavybės teisės apribojimą (BPK 151 str. 1 d.):

- civilinį ieškinį (BPK 116 str.);
- baudžiamojo poveikio priemones – turto konfiskavimą (BK 72 str.) arba išplėstinį turto konfiskavimą (BK 72³ str.).

Kratos objektai – patalpa (butas, namas, negyvenamoji patalpa), transporto priemonė, asmuo, vietovė (pavyzdžiui, miškas, vandens telkinys).

Kratos atlikimo pagrindas – ikiteisminio tyrimo metu surinkti duomenys, leidžiantys pagrįstai manyti, kad kurioje nors vietoje ar pas kurį nors asmenį yra daiktai ar dokumentai, turintys reikšmės tiriant konkrečią nusikalstamą veiką. Duomenys turi būti realūs, patikimi, pagrįsti ir gauti tik BPK nustatyta tvarka iš procesinių šaltinių ar iš ikiteisminio tyrimo įstaigų operatyvinės veiklos, atliekamos ieškant duomenų šaltinių.

Dėl kratos atlikimo prokuroras kreipiasi su prašymu į ikiteisminio tyrimo atlikimo vietos apylinkės teismo ikiteisminio tyrimo teisėją (įstatymas nedraudžia kreiptis į bet kurios apylinkės teismo ikiteisminio tyrimo teisėją). Bendrąja tvarka krata atliekama tik esant **ikiteisminio tyrimo teisėjo nutarčiai**. Kreipiantis dėl kratos atlikimo, ikiteisminio tyrimo pareigūno tarnybiniam pranešime, adresuotame prokurorui, prokuroro prašyme ikiteisminio tyrimo teisėjui būtina nurodyti objekto, kuriame norima atlikti kratą, identifikavimo duomenis, jo buvimo vietą, šiam objektui priskiriamus priklausinius, valdoje esantį kilnojamąjį turtą, savininką, valdytoją, nuomininką ir jo anketinius duomenis, pavyzdžiui, butas ir jo priklausiniai, esantys atitinkamu adresu, nuosavybės teise priklausantys asmeniui, nustatant, ar asmuo tokia patalpa nesinaudoja prisidengdamas diplomato imunitetu.

Neatidėliotinas atvejis – toks atvejis, kai pavėlavus atlikti kratą daiktai ir dokumentai, turintys reikšmės tiriant ir nagrinėjant bylą, gali būti sunaikinti, paslėpti arba suklastoti.

Tokiais neatidėliotinais atvejais krata gali būti daroma motyvuotu ikiteisminio tyrimo pareigūno ar prokuroro nutarimu. Šiuo atveju tokį nutarimą per **tris dienas nuo kratos atlikimo momento** (terminas skaičiuojamas pagal BPK 100 str. 2 d. nuostatas) turi patvirtinti ikiteisminio tyrimo atlikimo vietos ar kratos atlikimo vietos apylinkės teismo ikiteisminio tyrimo teisėjas, kuris patikrina, ar buvo pagrindas daryti kratą, ar atvejis buvo neatidėliotinas, ir priima sprendimą rezoliucijos forma (atitinkamu įrašu ant nutarimo daryti kratą). Kreipimosi forma į ikiteisminio tyrimo teisėją dėl kratos teisėtumo patvirtinimo – pranešimas, kuriame nurodomi paimiti daiktai ir dokumentai, turintys reikšmės tiriant ir nagrinėjant nusikalstamą veiką, pridėdamas motyvuotas nutarimas daryti kratą, kratos protokolą ir ikiteisminio tyrimo bylą.

Ikiteisminio tyrimo pareigūnas, prokuroras privalo užtikrinti, kad darant kratą dalyvautų tas asmuo, pas kurį daroma krata, ar jo pilnamečiai šeimos nariai, artimieji giminaičiai, patalpos valdytojas, savininkas, nuomininkas ar

jų teisėtas atstovas. Jeigu šių asmenų nėra, krata gali būti daroma kviestinio, savivaldybės institucijos atstovo, pavyzdžiui, seniūno, akivaizdoje.

Miške, žemėje, vandens telkinyje krata gali būti atliekama ir nedalyvaujant šių objektų savininkui, valdytojui, nuomotojui. Tai nereiškia, kad nereikia ieškoti šių objektų savininko, nuomotojo ar valdytojo. Turi būti imtasi priemonių šiems asmenims surasti. Nepavykus surasti arba išimtiniais atvejais, atsižvelgiant į tyrimo taktiką, siekiant nepakenkti tyrimo sėkmei, krata gali būti daroma be objekto savininko, nuomotojo valdytojo. Padarius kratą, šie asmenys tuoj pat privalo būti raštu informuojami apie kratos darymo faktą. Turi būti nurodytas procesinis pagrindas (ikiteisminio tyrimo teisėjo nutartis ar neatidėliotinu atveju ikiteisminio tyrimo pareigūno, prokuroro nutarimas), kratos metu surasti ir paimti daiktai, dokumentai.

Antai Lietuvos Aukščiausiojo Teismo Baudžiamųjų bylų skyriaus nutartyje baudžiamojoje byloje nurodyta:

„BPK 149 straipsnio 7 dalies nuoroda, kad paimti daiktai kratos vietoje turi būti kaip įmanoma supakuojami ir užantspauduojami, nėra imperatyvi. Taigi šio reikalavimo nesilaikymas ar galimybių nebuvimas vietoje supakuoti ir užantspauduoti paimamus daiktus pats savaime nereiškia, kad paimti daiktai negali būti laikomi įrodymais. BPK nereikalauja, kad daiktai, kuriuos turi tirti specialistai, prieš juos pateikiant specialistams būtų apžiūrėti ikiteisminio tyrimo pareigūnų (BPK 205 straipsnis).“¹⁵³

Lietuvos apeliacinio teismo nuosprendyje baudžiamojoje byloje aiškinama:

„<...> krata yra procesinė prievartos priemonė, kuria siekiama kokioje nors patalpoje ar kitoje vietoje, ar pas kokį nors asmenį surasti nusikalstamos veikos įrankių, nusikalstamu būdu gautų ar įgytų daiktų bei vertybių, taip pat daiktų ar dokumentų, galinčių turėti reikšmės nusikalstamai veikai tirti. Ši procesinė prievartos priemonė gali būti naudojama prieš bet kurį asmenį, taip pat ir prieš tą, kuris gali būti įtariamas padaręs nusikalstamą veiką. Pasiūlymas gera valia perduoti norimus surasti BPK 145 straipsnio 1 dalyje išvardintus objektus, nereiškia, jog asmuo verčiamas duoti parodymus prieš save. Darytina išvada, jog ikiteisminio tyrimo pareigūnai Ž. Ž., Ž. M. ir S. S., atlikdami kratą ir pasiūlydami S. Š. perduoti nusikalstamu būdu gautus pinigus, Konstitucijos 31 straipsnio 3 dalies reikalavimų nepažeidė.“¹⁵⁴

¹⁵³ Lietuvos Aukščiausiojo Teismo 2014 m. spalio 7 d. nutartis baudžiamojoje byloje Nr. 2K-382/2014.

¹⁵⁴ Lietuvos apeliacinio teismo 2013 m. balandžio 24 d. nuosprendis baudžiamojoje byloje Nr. 1A-319/2013.

Atskirų asmenų kratos atlikimo ypatumai

Lietuvos Respublikos advokatūros įstatymo 46 straipsnio 4 dalyje įtvirtinta:

„<...> krata ar poėmis advokato, įrašyto į Lietuvos praktikuojančių advokatų sąrašą, darbo vietoje, gyvenamosiose patalpose, transporto priemonėje, asmens krata, dokumentų, pašto siuntos apžiūra, patikrinimas ar poėmis gali būti atliekami tik dalyvaujant Lietuvos advokatūros advokatų tarybos nariui arba jos įgaliotam advokatui. Lietuvos advokatūra privalo patvirtinti ir pateikti suinteresuotoms institucijoms Lietuvos advokatūros įgaliotų advokatų sąrašą. Dalyvaujantis Lietuvos advokatūros advokatų tarybos narys arba jos įgaliotasis advokatas turi užtikrinti, kad nebūtų paimti dokumentai, nesusiję su advokatui pareikštais įtarimais ar kaltinimais.“¹⁵⁵

Diplomatinis agentas, diplomatinės atstovybės administracinis-techninis personalas (jei nėra priimančios valstybės piliečiai – šiuo atveju Lietuvos Respublikos piliečiai), kartu su jais gyvenantys jų šeimos nariai turi diplomatinį imunitetą. Atstovybės patalpos turi visišką imunitetą nuo kratos, arešto. Tai taikytina ir minėtųjų asmenų, turinčių neliečiamybės imunitetą, privačiai rezidencijai, gyvenamosioms patalpoms. Kratos, poėmio sąlygos diplomatinėse atstovybėse patalpose reglamentuojamos BPK 150 straipsnyje, bet Lietuvos praktikoje jos dar nebuvo taikomos. Juk pats kreipimasis gauti sutikimą reikštų rimtą ketinimą pažeisti įtvirtintus konvencijose imunitetus, todėl galimybės įgyvendinti BPK 150 straipsnio nuostatas gana miglotos.

Lietuvos Respublikos Konstitucinio Teismo įstatymo 8 straipsnyje nurodyta, kad „įeiti į gyvenamąsias ar tarnybines Konstitucinio Teismo teisėjo patalpas, daryti ten arba jo asmeniniame ar tarnybiniame automobilyje, arba kitoje asmeninėje susisiekimo priemonėje apžiūrą, kratą arba poėmį, taip pat atlikti teisėjo asmens apžiūrą ar kratą, jam priklausančių daiktų bei dokumentų apžiūrą ar poėmį leidžiama tik tada, kai nustatyta tvarka Konstitucinio Teismo teisėjui yra iškelta baudžiamoji byla“¹⁵⁶.

Pagal Lietuvos Respublikos prokuratūros įstatymo 12 straipsnio 4 dalį, „įeiti į prokuroro gyvenamąsias, tarnybines ir kitas patalpas, daryti jose arba prokuroro asmeniniame ar tarnybiniame automobilyje arba kitoje asmeninėje transporto priemonėje apžiūrą, kratą ar poėmį, taip pat atlikti prokuroro asmens apžiūrą ar kratą, jam priklausančių daiktų

¹⁵⁵ Lietuvos Respublikos advokatūros įstatymas. *Valstybės žinios*, 2004, Nr. 50-1632.

¹⁵⁶ Lietuvos Respublikos Konstitucinio Teismo įstatymas. *Lietuvos aidas*, 1993-02-06, Nr. 24.

ir dokumentų apžiūrą ar poėmį galima tik prokuroro sutikimu arba jei generalinis prokuroras pradėjo ikiteisminį tyrimą dėl prokuroro padarytos nusikalstamos veikos. Ši nuostata netaikoma, kai prokuroras yra užkluptas darantis nusikalstamą veiką ar tuoj po jos¹⁵⁷.

Lietuvos Respublikos teismų įstatymo 47 straipsnio 2 dalyje įtvirtinta, kad „draudžiama įeiti į teisėjo gyvenamąsias ar tarnybines patalpas, daryti ten arba teisėjo asmeniniame ar tarnybiniame automobilyje, arba kitoje asmeninėje susisiekimo priemonėje apžiūrą, kratą ar poėmį, taip pat atlikti teisėjo asmens apžiūrą ar kratą, jam priklausančių daiktų bei dokumentų apžiūrą ar poėmį, išskyrus įstatymų nustatytus atvejus“¹⁵⁸.

Kratos atlikimo eiga ir rezultatai įforminami pildant kratos protokolą, kurio vienas egzemplioriaus nuorašas privalomai ir pasirašytinai įteikiamas asmeniui, pas kurį buvo daroma krata, ar asmeniui, kuris dalyvavo darant kratą (pavyzdžiui, asmens, pas kurį buvo daroma krata, pilnamečiui šeimos nariui). Jei darant kratą buvo daroma pertrauka, tai būtina pažymėti kratos protokole, nurodant kratos darymo sustabdymo priežastį ir laiką bei kratos atnaujinimo laiką. Į kratos protokolą turi būti įtraukiami visi ją atliekant dalyvavę asmenys.

Kratos protokole turi būti nurodoma tiksliai surastų daiktų ir dokumentų, turinčių reikšmės tiriant ir nagrinėjant bylą, vieta, jų individualieji požymiai ir pan. Daiktai, kurių apyvarta uždrausta, kuriems įsigyti ir laikyti reikalingas specialus leidimas, pavyzdžiui, šaunamieji ginklai, paimami. Jei asmuo turi leidimą laikyti šaunamąjį ginklą, atsižvelgiant į tiriamos nusikalstamos veikos pobūdį, asmens, pas kurį daroma krata, procesinį statusą ir kitas aplinkybes, kratos atlikimo vietoje gali būti priimamas sprendimas palikti ar paimti tokius daiktus.

Lietuvos Aukščiausiojo Teismo Baudžiamųjų bylų skyriaus nutartyje baudžiamojoje byloje aiškinama:

„<...> kratos atlikimo tvarką reglamentuoja BPK 145, 149 straipsniai, tuo tarpu kasatoriaus nurodomas BPK 207 straipsnis reglamentuoja kito proceso veiksmo – apžiūros – tvarką. Pažymėtina, kad kratos atlikimo metu galiojusios BPK 145, 149 straipsnių redakcijos neįtvirtino reikalavimo kratą atliekančiam pareigūnui ją fotografuoti ar filmuoti, todėl nenufotografavus kratos metu rastų ir paimtų daiktų kratos atlikimo tvarka nebuvo pažeista. Be to, BPK 145, 149 straipsniuose nėra įtvirtintas reikalavimas, kad daiktų radimą ir paėmimą kratos metu turi stebėti asmuo, kuris yra patalpos nuomotojas ir pan.

¹⁵⁷ Lietuvos Respublikos prokuratūros įstatymas. *Valstybės žinios*, 2003, Nr. 42-1919.

¹⁵⁸ Lietuvos Respublikos teismų įstatymas. *Valstybės žinios*, 1994, Nr. 46-851.

Pagal Baudžiamojo proceso įstatymą pakanka to, kad toks asmuo dalyvauja atliekant kratą. Atkreiptinas dėmesys ir į tai, kad pagal BPK 149 straipsnio 3 dalį pareigūnas turi teisę uždrausti patalpoje ar vietoje, kur daroma krata esantiems, taip pat į šią patalpą ar vietą ateinantiems asmenims išeiti iš jos, duomenys apie tokį policijos pareigūnų elgesį yra gauti tik iš M. K., tačiau jis dėl tokio policijos pareigūnų elgesio kratos protokole jokių pastabų nepateikė, su protokolo duomenis sutiko, jį pasirašė. Dėl to nėra pagrindo išvadai, kad dėl M. K. nurodomų aplinkybių kratos atlikimo tvarka buvo pažeista. BPK 149 straipsnio 7 dalyje nurodyta, kad paimti daiktai ir dokumentai kratos ar poėmio vietoje turi būti kaip įmanoma supakuojami ir užantspauduojami. Kaip matyti iš apeliacinės instancijos teismo posėdžio protokolo, kasatoriaus nurodomi paketai nebuvo jo pasirašyti, tačiau, kolegijos nuomone, tai negali būti vertinama kaip esminis kratos atlikimo tvarkos pažeidimas, nes tai, kokie daiktai surasti ir paimti kratos metu ir į kokius paketus jie įdėti, nurodyta kratos protokole, o M. K. su kratos protokolo duomenų teisingumu sutiko, jį pasirašė, jokių pastabų dėl kratos atlikimo tvarkos, protokolo turinio nepateikė. Esant tokioms aplinkybėms, nėra pagrindo pripažinti, kad kratos protokolo duomenys yra neleistini. Savo ruožtu dėl nurodytų priežasčių nėra pagrindo sutikti su kasatoriaus argumentais, kad dėl kratos atlikimo tvarkos pažeidimų ir siekiant išsamiai ištirti bylą bei remtis kratos protokolo duomenimis, buvo būtina apklausti kratą šiose patalpose atlikusius policijos pareigūnus, o teismams atmetus tokį prašymą, buvo suvaržytos M. K. teisės į gynybą, į teisingą teismą. Atkreiptinas kasatoriaus dėmesys į tai, kad M. K. sulaikymo vieta ir kitos aplinkybės neturi reikšmės sprendžiant klausimą, ar jis padarė BK 260 straipsnio 1 dalyje numatytą veiką, nes įrodymai, kuriais remdamasis teismas pripažino M. K. kaltu, buvo surinkti ne pagal įrodymus, kurie galėjo būti gauti neteisėtus M. K. asmens kratos metu. Dėl to byloje siekiant išsamiai ištirti aplinkybes, reikšmingas bylai teisingai išspręsti, nebuvo pagrindo apklausti kaip liudytoją D. B., tirti vaizdo įrašą iš degalinės, priklausančios UAB „X“.¹⁵⁹

Antai Kauno apygardos teismo Baudžiamųjų bylų skyriaus nutartyje baudžiamojoje byloje nurodoma:

„<...> kratos atlikimo tvarka yra nustatyta BPK 149 straipsnyje. Minėto straipsnio 9 d. numato, jog kratos metu, kai nėra kviestinių, dalyvaujančių asmenų prašymu daromas garso ir vaizdo įrašas. Taigi garso ir įrašo darymo iniciavimo subjektu yra, be kita ko, ir pats asmuo, pas kurį daroma krata. Šioje baudžiamojoje byloje nėra jokių duomenų, leidžiančių spręsti, jog A. B. išreiškė norą, jog kratos eiga būtų kaip nors fiksuojama, pats po kratos protokolu pasirašė, jo parašas taip pat patvirtina, jog protokolo egzempliorius jam

¹⁵⁹ Lietuvos Aukščiausiojo Teismo 2016 m. sausio 12 d. nutartis baudžiamojoje byloje Nr. 2K-80-696/2016.

asmeniškai buvo įteiktas 2014-11-05 (t. 1, b. l. 20), kas reiškia, jog jam tapo žinomas kratos protokolo turinys. A. B. neskundė jokių pareigūnų veiksmų dėl kratos atlikimo, todėl pirmosios instancijos teismas pagrįstai pripažino, kad krata buvo atlikta teisėtai. Liudytojas O. I. teismo posėdyje paaiškino, jog nebuvo poreikio ne filmuoti nei fotografuoti, nes A. B. nebuvo konfliktiškas žmogus kratos metu, jis viską geranoriškai pateikdavo (t. 2, b. l. 40). Kviesinio dalyvavimas pagal BPK 145 str. 4 d. būtinas, kai darant kratą nedalyvauja buto, namo ar kitų patalpų, kuriose daroma krata savininkas, nuomotojas, valdytojas, pilnametis jų šeimos narys ar artimas giminaitis, o darant kratą įmonėje, įstaigoje ar organizacijoje, – tos įmonės, įstaigos ar organizacijos atstovas. Prireikusi kviesiniai gali būti kviečiami dalyvauti atliekant kratą ir kitais atvejais. Kaip patvirtina bylos duomenys, šiuo atveju tokio poreikio nebuvo, nes kratoje dalyvavo pats namo savininkas A. B. bei jo sutuoktinė. Taigi, minėtu aspektu apeliacinio skundo argumentai taip pat nepagrįsti.¹⁶⁰

Lietuvos apeliacinio teismo nutartyje baudžiamojoje byloje nurodyta:

„<...> tiek nuteistasis, tiek jo gynėjas savo apeliaciniuose skunduose akcentuoja automobilio „VW Bora“ kratos metu padarytus BPK pažeidimus, nurodo, kad iš degalų bako išimtas paketas nebuvo supakuotas, kaip to reikalaujama BPK 149 straipsnyje. Pagal šio straipsnio 7 dalies nuostatas visi paimti daiktai ir dokumentai turi būti parodomi dalyvaujantiems asmenims ir išvardijami kratos ar poėmio protokole arba prie protokolo pridedamame apyrašė (nurodomas jų kiekis, svoris, individualios žymės, susidėvėjimas). Paimti daiktai ir dokumentai kratos ar poėmio vietoje turi būti kaip įmanoma supakuojami ir užantspauduojami. Nagrinėjamoje byloje automobilio „VW Bora“ krata buvo daroma 2011 m. spalio 11 d. 22.00–24.00 val. (t. 1, b. l. 106–110). Iš tikrųjų šios kratos protokole fiksuojant jos rezultatus nevisiškai laikytasi BPK 149 straipsnio 7 dalyje nustatyto reikalavimo supakuoti ir užantspauduoti rastus daiktus, nes šis procesinis veiksmas protokole neužfiksuotas. Tačiau šio BPK pažeidimo teisėjų kolegija nelaiko esminiu, nes jis neturėjo įtakos gautų duomenų patikimumui ir nepažeidė V. G., kaip įtariamojo, teisių. Kratos protokole yra aiškiai užfiksuota, kad šios kratos metu automobilio degalų bake rasta ir iš jo paimta plastikinė vakuuminė pakuotė, kurios dydis 20x14 cm, jos viduje yra geltonos spalvos tiršta masė. Automobilio degalų bake surastas objektas buvo nufotografuotas. Iš byloje esančių nuotraukų matyti, jog surasta medžiaga supakuota permatomoje plastikinėje pakuotėje, ji permirkusi, gelsvos spalvos, matosi į jos pakuotę patekęs gelsvas skystis. Šios kratos metu dalyvavo M. G., nuteistasis V. G., taip pat tyrėjai E. M., G. K., Kauno teritorinės muitinės Kybartų kelio poskyrio inspektorius I. M.

¹⁶⁰ Kauno apygardos teismo 2016 m. kovo 9 d. nutartis baudžiamojoje byloje Nr. 1A-173-530/2016.

Atlikus kratą, visi dalyvavę asmenys, pasirašydami protokolą, patvirtino kratos eigą ir jos rezultatus. Duodami parodymus pirmosios instancijos teisme minėti liudytojai ir M. G. patvirtino, jog automobilio bake surastas paketas buvo permirkęs, jame esanti medžiaga gelsvos spalvos. Iš specialisto išvados Nr. (duomenys neskelbtini) matyti, kad tyrimui medžiaga buvo pateikta specialiame užklijuotame pakete Nr. (duomenys neskelbtini), kuris tyrimui pateiktas bespalviame plastikiniame užspaudžiamame maišelyje, pakuotės nepažeistos. Tyrimui pateiktame pakete yra bespalvis plastikinis paketas, kuriame yra geltonos spalvos medžiaga (tiršta masė). Taigi, nurodytos aplinkybės patvirtina išvadą, kad automobilio „VW Bora“ degalų bake aptiktos medžiagos buvo supakuotos ir pateiktos tyrimui nepažeidžiant įstatymo reikalavimų. Tirti pateiktos medžiagos aprašymas specialisto išvažoje leidžia padaryti patikimą išvadą, jog tai ta pati automobilio „VW Bora“ degalų bake surasta medžiaga. Nors liudytojas I. M. apklausiamas teisme teigė, kad surasta pakuotė galėjo būti pažeista jos išėmimo iš degalų bako metu ir dėl to į ją galėjo prasismelkti degalai, objektyvieji baudžiamosios bylos duomenys patvirtina, jog išorinių pakuotės pažeidimų nebuvo. Taigi, įvertinus aptartų aplinkybių visumą, nėra pagrindo teigti, kad kratos metu rastas polietilenuinis paketas su jame buvusia gelsvos spalvos medžiaga pagal BPK 20 straipsnio nuostatas negali būti pripažintas įrodymu, patvirtinančiu V. G. kaltę.¹⁶¹

*Prokuroro prašymo dėl kratos bei ikiteisminio tyrimo pareigūno
nutarimo daryti kratą patyždžiai*

Kauno apygardos prokuratūra

Kauno apylinkės teismo
ikiteisminio tyrimo teisėjui
Laisvės al. XXX, 44291 Kaunas

(apylinkės teismo pavadinimas, adresas)

**PRAŠYMAS
DĖL KRATOS**

Data ir registracijos Nr.	2016 m. gruodžio 3 d.
Surašymo vieta	Kaunas
Ikiteisminio tyrimo Nr.	XXX

¹⁶¹ Lietuvos apeliacinio teismo 2016 m. vasario 26 d. nutartis baudžiamojoje byloje Nr. 1A-251-307/2016.

Prašymą pateikė	ONKTS prokuroras V. V. (prokuroro pareigos, vardas, pavardė)
n u s t a t ė:	
Tiriama nusikalstama veika, jos kvalifikavimas	Kauno apskrities VPK KP ONTV atliekamas ikiteisminis tyrimas Nr. XXX dėl neteisėto disponavimo labai dideliu narkotinių ir psichotropinių medžiagų kiekiu, pagal nusikaltimo, numatyto BK 260 str. 3 d., požymius. _____ (ikiteisminio tyrimo bylos pavadinimas ir BK straipsnis)
Kratos atlikimo pagrindas ir tikslas	Ikiteisminio tyrimo metu gauta duomenų, kurie leidžia pagrįstai manyti, kad R. P., gim. XXXX-XX-XX, gyvenantis Kaune, G. Landsbergio-Žemkalnio g. XX-XX, niekur nedirbantis, teistas, neteisėtai laiko, gabena narkotines ir psichotropines medžiagas, šių medžiagų pirmtakus (prekursorius) bei įrangą šioms medžiagoms gaminti. Tai daro lengvuoju automobiliu „BMW 735“, valstybinis numeris XXX XXX, kuris nuosavybės teise priklauso O. P., gim. XXXX-XX-XX, gyvenančiai ten pat _____ (kur ir pas ką) Ieškotinos ir paimtinos narkotinės ir psichotropinės medžiagos, šių medžiagų pirmtakai (prekursoriai) bei įranga šioms medžiagoms gaminti, kiti tyrimui galintys turėti reikšmės daiktai ir dokumentai. (ieškotini ir paimtini nusikalstamos veikos įrankiai, nusikalstamu būdu gauti ar įgyti daiktai ir vertybės, taip pat daiktai ar dokumentai, galintys turėti reikšmės nusikalstamai veikai tirti, taip pat ieškomi asmenys ar lavonai) Tai, kad ieškotini tyrimui reikšmingi daiktai, dokumentai gali būti R. P. naudojamame lengvajame automobilyje, patvirtina duomenys, gauti atliekant elektroninių ryšių tinklais perduodamos informacijos kontrolę, jos fiksavimą ir kontrolę, ir kaip liudytoja apklausama J. L. (ikiteisminio tyrimo duomenys ir motyvai, pagrindžiantys prašomos procesinės prievartos priemonės taikymo tikslingumą) _____
Remdamasis ikiteisminio tyrimo metu surinktais fakciniais duomenimis ir vadovaudamasis Lietuvos Respublikos baudžiamojo proceso kodekso 145 str., p r a š a u leisti daryti kratą.	
Asmuo, pas kurį darytina krata	R. P., gim. XXXX-XX-XX, gyv. Kaune, G. Landsbergio-Žemkalnio g. XX-XX. (vardas, pavardė, gimimo metai)

Butas, namas, kitos patalpos ar kitokios vietos, kuriose darytina krata	lengvasis automobilis „BMW 735“, valstybinis numeris XXX XXX. (patalpų, vietovės pobūdis, adresas ar tikslus aprašas)
Buto, namo ar kitų patalpų savininkas, nuomotojas ar valdytojas	O. P., gim. XXXX-XX-XX, gyv. G. Landsbergio-Žemkalnio g. XX-XX, Kaune. (vardas, pavardė, gimimo metai arba juridinio asmens pavadinimas, buveinės adresas, kodas) R. P. ir O. P. neturi imuniteto nuo patraukimo baudžiamojon atsakomybėn.
Ieškotini asmenys ir paimtini objektai	narkotinės ir psichotropinės medžiagos, šių medžiagų pirmtakai (prekursoriai) bei įranga ir jos sudėtinės dalys, skirtos narkotinėms ir psichotropinėms medžiagoms gaminti, mobiliojo ryšio telefono aparatai, dokumentai, daiktai, galintys turėti reikšmės tiriant ir nagrinėjant šią nusikalstamą veiką.
Prašymą pateikė	ONKTS prokuroras V. V. (prokuroro pareigos, parašas, vardas, pavardė)

Nutarimo daryti kratą pavyzdys

**Kauno apskrities vyriausiojo policijos komisariato
kriminalinės policijos
Organizuoto nusikalstamumo tyrimo valdyba**

**NUTARIMAS
DARYTI KRATĄ**

Data	2016 m. gruodžio 3 d.
Surašymo vieta	Kaunas
Ikiteisminio tyrimo Nr.	XXX

Nutarimą priėmė	Kauno apskrities vyriausiojo policijos komisariato kriminalinės policijos Organizuotų nusikaltimų tyrimo valdybos IV skyriaus vyriausiasis tyrėjas G. M. (pareigos, vardas, pavardė)
n u s t a t ė:	

Tiriama nusikalstama veika, jos kvalifikavimas	<p>dėl neteisėto disponavimo narkotinėmis ir psichotropinėmis medžiagomis turint tikslą jas platinti ir jų platinimo, pagal nusikalstamos veikos, numatytos BK 260 str. 1 d., požymius</p> <hr/> <p>(ikiteisminio tyrimo bylos pavadinimas ir BK straipsnis)</p>
Kratos atlikimo pagrindas ir tikslas	<p>Ikiteisminio tyrimo metu gauta duomenų, kurie leidžia pagrįstai manyti, kad A. S. lengvajame automobilyje „BMW 520“, valstybinis numeris FKX XXX _____</p> <p>(kur ir pas ką)</p> <p>neteisėtai gabenamos narkotinės ir psichotropinės medžiagos, narkotinių ir psichotropinių medžiagų gaminimo įranga, taip pat daiktai ir dokumentai, galintys turėti reikšmės tiriant ir nagrinėjant šią nusikalstamą veiką _____</p> <hr/> <p>(ieškotini ir paimtini nusikalstamos veikos įrankiai, nusikalstamu būdu gauti ar įgyti daiktai ir vertybės, taip pat daiktai ar dokumentai, galintys turėti reikšmės tiriant nusikalstamą veiką, ieškomi asmenys ar lavonai)</p> <p>Liudytojo L. K. parodymai, elektroninių ryšių kontrolės metu gauti duomenys</p> <hr/> <p>(ikiteisminio tyrimo duomenys ir motyvai, pagrindžiantys procesinės prievartos priemonės taikymo tikslingumą)</p>
Aplinkybės, patvirtinančios kratos atlikimo neatidėliotumą	<p>Krata darytina neatidėliotinai, nes delsimas ją atlikti, daiktai ir dokumentai, turintys reikšmės tiriant ir nagrinėjant bylą, gali būti sunaikinti arba paslėpti, o tai gali pakenkti tyrimui. Kreiptis į ikiteisminio tyrimo teisėją galimybės nėra.</p> <p>(faktinis pagrindas atsirado tuoj pat po nusikalstamos veikos darymo; gauta duomenų, kad asmuo, pas kurį yra svarbūs tyrimui daiktai, dokumentai, vertybės ar kiti objektai, rengiasi juos sunaikinti; krata daroma sulaikant ar suimant asmenį; yra pagrindas manyti, kad patalpoje ar kt. vietoje esantis asmuo slepia daiktus ar dokumentus, galinčius turėti reikšmės tiriant nusikalstamą veiką; delsimas atlikti kratą gali pakenkti tyrimui, nėra galimybės kreiptis į ikiteisminio tyrimo teisėją ir pan.)</p>
Remdamasis ikiteisminio tyrimo metu surinktais faktiniais duomenimis ir vadovaudamasis Lietuvos Respublikos baudžiamojo proceso kodekso 145 ir 160 ¹ str., n u t a r i a padaryti kratą.	
Asmuo, pas kurį nutarta daryti kratą	A. S., gim. 1995-XX-01 (vardas, pavardė, gimimo metai)

III skyrius

Butas, namas, kitos patalpos ar kitokios vietos, kuriose nutarta daryti kratą	Lengvajame automobilyje „BMW 520“; valst. Nr. FKX XXX. _____ (patalpų, vietovės pobūdis, adresas ar tikslus aprašas)
Buto, namo ar kitų patalpų savininkas, nuomotojas ar valdytojas	H. J., gim. 1977-XX-09 _____ (vardas, pavardė, gimimo metai arba juridinio pavadinimas, kodas, buveinės adresas)
Asmenys, kurių nutarta ieškoti, ir objektai, kuriuos nutarta paimti	Narkotinės ir psichotropinės medžiagos, narkotinių ir psichotropinių medžiagų gaminimo įranga, taip pat daiktai ir dokumentai, galintys turėti reikšmės tiriant ir nagrinėjant šią nusikalstamą veiklą. _____
Nutarimas gali būti skundžiamas BPK 62–65 str. nustatyta tvarka Kauno apygardos prokurorui. _____.	
Skundo padavimas iki jo išsprendimo nesustabdo skundžiamo veiksmo ar nutarimo vykdymo, išskyrus atvejus, jeigu, prokuroro nuomone, tai reikia padaryti.	
Nutarimą priėmė	Kauno apskrities vyriausiojo policijos komisariato kriminalinės policijos Organizuotų nusikaltimų tyrimo valdybos IV skyriaus vyriausiasis tyrėjas G. M. _____ (pareigos, parašas, vardas, pavardė)
Nutarimas paskelbtas, nutarimo nuorašas įteiktas	_____ (data, parašas, vardas, pavardė)

2.7. Asmens krata

Asmens krata, kurią reglamentuoja BPK 146 straipsnis, iš esmės atliekama pagal bendrąsias kratos darymo taisykles, išskyrus tai, kad ne visais atvejais dėl asmens kratos būtinas atskiras procesinis sprendimas (iki-teisminio tyrimo teisėjo nutartis). Atvejai, kada asmens krata daroma nepriėmus procesinio sprendimo:

- asmuo laikinai sulaikomas arba jam skiriama kardomoji priemonė – suėmimas;

- darant poėmį ar kratą patalpoje ar kitoje vietoje, yra pagrindas manyti, kad ten esantis asmuo gali slėpti prie savęs daiktus ar dokumentus, galinčius turėti reikšmės tiriant nusikalstamą veiką.

Gali būti atliekama asmenų, turinčių procesinį statusą byloje arba jo neturinčių, krata. Darant asmens kratą siekiant rasti daiktus, dokumentus, reikšmingus tiriant nusikalstamą veiką, nuodugniai apieškomi žmogaus drabužiai, apavas, su savimi turimi daiktai, dokumentai (pavyzdžiui, kratomo asmens striukė, piniginė), taip pat žmogaus kūnas. Kratoje gali dalyvauti specialistas, gali būti taikomos kriminalistikos technikos priemonės, metodai, būdai (pavyzdžiui, metalo ieškiklis).

Visais atvejais asmens kratą gali atlikti tik tos pačios lyties asmuo kaip kratomasis. Aiškinant šią normą sistemiskai, asmens lyties reikalavimas atliekant asmens kratą gali būti netaikomas gydytojui (plačiau apie tai – skirsnyje apie asmens apžiūrą).

Negali būti atliekami veiksmai, kurie žemintų asmens garbę, orumą, būtų pavojingi jo gyvybei ir sveikatai. Asmens kratos metu gali būti fotografuojama, atliekamas vaizdo įrašas, jeigu tai nesusiję su asmens kūno ar atskirų jo dalių apnuoginimu. Tokiais atvejais nei filmuoti, nei fotografuoti negalima, fiksuojami tik kratos rezultatai. Jeigu asmuo nepaklūsta, asmens krata atliekama prievarta. Negalima kratyti asmenų, turinčių diplomatinės neliečiamybės teisę. Šis proceso veiksmas įforminamas asmens kratos protokole, kuriame nurodomi surasti ir paimti daiktai, dokumentai, jų individualieji požymiai ir pan., taip pat asmens kratos metu rastų ir paimtų objektų apyraše.

Atliekant asmens kratą veiksmai yra panašūs į asmens apžiūrą, bet skiriasi jų tikslas. Asmens kratos metu ieškoma nusikalstamos veikos pėdsakų ir daiktų, turinčių reikšmės tiriant ir nagrinėjant bylą, kurie yra tyčia paslėpti (arba nepaslėpti) apieškomą asmens kūno ertmėse, drabužiuose, turimuose asmeniniuose daiktuose, pavyzdžiui, rankinėje. Asmens kratos tikslas – juos surasti ir paimti. Asmens apžiūros tikslas – surasti nusikalstamos veikos pėdsakus, ypatingas žymes.

Asmens krata, kaip ir kitos procesinės prievartos priemonės, negali būti taikoma asmenims, turintiems diplomato imunitetą.

Tam tikrų problemų gali sukelti šios procesinės prievartos priemonės taikymas asmeniui, kuriam atlikta lyties keitimo operacija. Lietuvos Respublikos civilinio kodekso II skyriaus 2.27 straipsnyje įtvirtinta nuostata dėl individo teisės keisti savo lytį. Atsižvelgiant į tai, kad šiuo klausimu nėra susiformavusios teismų praktikos, rekomenduojama vadovautis

protingumo principu ir asmens, pakeitusio lytį, kratą atlikti ne pagal jo pateiktus asmens dokumentus, o pagal deklaruojamą lytį.

Antai Lietuvos Aukščiausiojo Teismo Baudžiamųjų bylų skyriaus nutartyje baudžiamojoje byloje nurodyta:

„Iš teismų nustatytų bylos aplinkybių matyti, kad, vadovaujantis prokuroro nutarimu daryti kratą, kurio teisėtumą BPK 145 straipsnio 3 dalies tvarka patvirtino ikiteisminio tyrimo teisėjas, S. R. bute 2007 m. sausio 5 d. buvo atlikta krata. Jos metu buvo padaryta ir bute buvusio nepilnamečio liudytojo Ž. U. asmens krata. Pas šį nepilnamečį rastas vienas paketėlis su narkotine medžiaga – 1,09 g kanapių ir jų dalių. Tai, kad įformindamas tokio procesinio veiksmo rezultatus, ikiteisminio tyrimo pareigūnas nepasinaudojo BPK 146 straipsnio 2 dalies 2 punkte numatytomis taisyklėmis, o vadovodamasis BPK 147 straipsniu narkotinės medžiagos radimo faktą užfiksavo poėmio protokolu, nelaikytina esminiu BPK 20 straipsnio 1 dalies pažeidimu, nes tai nesuvaržė kaltinamojo teisių, nesukliudė teismui išsamiai ir nešališkai išnagrinėti bylą ir priimti teisingą nuosprendį. Pagal Lietuvos Aukščiausiojo Teismo praktiką nustatyti bylos duomenų gavimo (rinkimo) tvarkos pažeidimai savaime dar nereiškia, kad tokie duomenys jau negali būti įrodymai. Nustačius, kad renkant duomenis buvo nesilaikyta jų gavimo tvarkos, būtina įvertinti: 1) ar nustatytos tvarkos pažeidimai turėjo įtakos gautų duomenų patikimumui ir 2) ar dėl šių pažeidimų buvo suvaržytos įstatymų garantuotos kaltinamojo teisės. Tik duomenys, kurių gavimo tvarkos pažeidimai kelia abejonių duomenų patikimumui ir šių abejonių nėra galimybės pašalinti atliekant kitus BPK numatytus veiksmus, įrodymais nepripažįstami (kasacinė byla Nr. XXX). Pirmosios instancijos teismas apklausė visus kratos dalyvius, šalino jų parodymų prieštaravimus, nuosprendyje nurodė, kokiais bylos duomenimis remiasi ir kodėl pakeistus nepilnamečių liudytojų Ž. U. ir M. M., nuteistojo parodymus atmeta, motyvavo, kodėl laiko narkotinės medžiagos radimą nepilnamečio Ž. U. kišenėje aplinkybe, įrodančia įvykusį šios medžiagos pirkimą iš nuteistojo S. R.“¹⁶²

¹⁶² Lietuvos Aukščiausiojo Teismo 2010 m. balandžio 29 d. nutartis baudžiamojoje byloje Nr. 2K-252/2010.

Asmens kratos protokolo pavyzdys

**Kauno apskrities vyriausiojo policijos komisariato
 kriminalinės policijos
 Organizuoto nusikalstamumo tyrimo valdyba**
ASMENS KRATOS PROTOKOLAS

Data	2016 m. gruodžio 3 d.
Surašymo vieta	Varėna
Krata pradėta	12 val.
Krata baigta	12 val. 30 min.
Ikiteisminio tyrimo Nr.	XXX

Asmens kratą atlieka	Kauno apskrities vyriausiojo policijos komisariato kriminalinės policijos Organizuotų nusikaltimų tyrimo valdybos IV skyriaus vyriausiasis tyrėjas G. M. (pareigos, vardas, pavardė)
Asmuo, kuriam atliekama krata	L. L., gim. 1988-XX-10 (vardas, pavardė, gimimo metai)
Dalyvauja	Valstybės sienos apsaugos tarnybos prie Lietuvos Respublikos VRM Varėnos rinktinės specialistui G. K. (pareigos, vardas, pavardė; kitų asmenų vardai, pavardės, gimimo metai)
Vertėjas	(vardas, pavardė, vertimo kalba)
Techninių priemonių naudojimas pagal BPK 179 str.	Nenaudotos (naudotos, nenaudotos, pavadinimas, naudojimo sąlygos ir tvarka)
Asmens kratos atlikimo vieta	Valstybės sienos apsaugos tarnybos prie Lietuvos Respublikos VRM Varėnos rinktinės tarnybinėse patalpose Alytaus g. X. (pavadinimas, adresas)
Asmens kratos teisinis pagrindas	2016-XX-01 Kauno apylinkės teismo nutartis (nutartį (nutarimą) priėmęs teismas, prokuroras, ikiteisminio tyrimo pareigūnas, nutarties (nutarimo) priėmimo data; sulaikant ar suimant asmenį, kratos ar poėmio atlikimo vietoje)

Pareikalavus atiduoti nutartyje (nutarime) nurodytus daiktus, dokumentus, L. L. (vardas, pavardė) pareiškė, kad jokių tyrimui reikšmingų objektų neturi (kratomojo atsakymas)	
Prieš atliekant L. L. asmens kratą paskelbta 2016-12-01 Kauno apylinkės teis- mo nutartis ją atlikti. Asmens kratos metu pas L. L. rasti ir paimti šie daiktai ir dokumentai:	
1) odinės striukės kairėje vidinėje užtrauktuku užsegamoje kišenėje rastas mobiliojo ryšio telefono aparatas „Samsung Galaxy S5“, kurio IMEI Nr. XXXXX, su operatoriaus „X“ SIM kortele,	
2) odinės striukės dešinėje vidinėje saga užsegamoje kišenėje rastas Lietuvos Respublikos piliečio pasas Nr. LB535XXX, išduotas L. L. vardu 1988-XX- 10 Lazdijų rajono policijos komisariato migracijos tarnyboje (72). (prieš atliekant kratą paskelbta nutartis ar nutarimas, kratos rezultatai)	
Dalyvavusių asmenų pareiškimai: ___ nebuvo _____	
Protokolo priedai: __ nėra _____ (planai, schemos, nuotraukos, negatyvai, skaitmeninės informacijos laikmenos, garso, vaizdo įrašai ir kt.)	
Protokolas perskaitytas, surašytas teisingai.	
Asmuo, kuriam atlikta krata	L. L. (parašas, vardas, pavardė)
Dalyvavo	Valstybės sienos apsaugos tarnybos prie Lietuvos Respubli- kos VRM Varėnos rinktinės specialistas G. K. (parašas, vardas, pavardė)
Vertėjas	(parašas, vardas ir pavardė)
Asmens kratą atliko	vyriausiasis tyrėjas G. M. _____ (pareigos, parašas, vardas, pavardė)
Protokolo ir apyrašo egzempliorių, sudarytą iš trijų lapų, gavau. 2016-12-03 L. L. (data, parašas, vardas, pavardė)	

ASMENS KRATOS METU RASTŲ IR PAIMTŲ OBJEKTŲ APYRAŠAS

2016-12-03 (data)	asmens (L. L., gim. 1988-XX-10) kratos metu (vardas, pavardė, gimimo metai)
rasti ir paimti objektai	

Eil. Nr.	Objektas	Individualieji požymiai	Kiekis, svoris	Unikalus numeris	Tiksli paėmi- mo vieta	Supakuota užantspau- duota, pakuotės numeris
1.	Mobiliojo ryšio telefono aparatas „Samsung Galaxy S5“;	Juodos spalvos korpusas, liečiamasis ekranas	1 vnt.	IMEI Nr. 352886-00-706061-5	Lazdijų r.	XXX
2.	SIM kortelė	Ant kortelės užrašas TELE 2, ant kortelės buvę skaičiai nutrinti	1 vnt.		Lazdijų r.	XXX
3.	Lietuvos Respublikos piliečio pasas	Raudonos spalvos, išduotas L. L.	1 vnt.	Paso Nr. XXX	Lazdijų r.	XXX
Vyriausiasis tyrėjas (pareigos)			G. M. (parašas, vardas, pavardė)			

2.8. Poëmis. Pašto siuntų poëmis

Poëmis iš esmės šiek tiek panašus į kratą, nes šiuos ikiteisminio tyrimo veiksmus siejia bendras tikslas – paimti daiktus ar dokumentus, turinčius reikšmės tiriant nusikalstamą veiką. Vis dėlto poëmio metu yra jau **tiksliai žinoma, ką ir iš ko reikia paimti**, o atliekant kratą tik abstrakčiai tikimasi ką nors surasti ir paimti.

Įprastai poëmis daromas tik esant ikiteisminio tyrimo teisėjo nutarčiai, o neatidėliotais atvejais – motyvuotam ikiteisminio tyrimo pareigūno ar prokuroro nutarimui. Ikiteisminio tyrimo teisėjas apie poëmio padarymą esant neatidėliotinam atvejui informuojamas panašia tvarka kaip kratos

atveju. Dėl poėmio surašomas protokolas. Šios procesinės prievartos priemonės skyrimo ir darymo tvarka reglamentuojama BPK 147, 149 ir 150 straipsniuose.

Speciali poėmio forma – pašto siuntų poėmis, kuris, pagal BPK 148 straipsnį, leidžiamas tik ikiteisminio tyrimo teisėjo nutartimi. Pašto siuntos sąvoka pateikiama skirsnyje „Savo tapatybės neatskleidžiančių ikiteisminio tyrimo pareigūnų veiksmai“.

Gali būti daromas ir gaunamos, ir siunčiamos pašto siuntos poėmis. Ši procesinė prievartos priemonė gali būti taikoma siekiant kontroliuoti asmenų, kuriems paskirta kardomoji priemonė – suėmimas (įtariamųjų), susirašinėjamą ir susižinojamą su kitais asmenimis, pavyzdžiui, suimtų asmenų susirašinėjamą su kitais suimtaisiais, trečiaisiais asmenims, išskyrus tam tikras išimtis (susirašinėjimo su gynėju negalima kontroliuoti). Tikslas – gauti duomenų, reikšmingų tiriant nusikalstamą veiką. Taikant šią procesinę prievartos priemonę, pašto įstaigos ar įmonės, teikiančios pašto siuntų pristatymo ir siuntimo paslaugas, darbuotojas pasirašytinai išpėjamas dėl ikiteisminio tyrimo duomenų neskelbtinumo (BPK 177 str.) ir dėl baudžiamosios atsakomybės pagal BK 247 straipsnį.

Krata, poėmis, kaip ir kiti ikiteisminio tyrimo veiksmai, negali būti atliekami nakties metu (pagal BPK 27 str., nakties metas yra paros laikas nuo 22 val. 00 min. iki 06 val. 00 min.), išskyrus išimtinius atvejus: jeigu veiksmai užsitęsė arba dėl uždelsimo daiktai ir dokumentai, reikšmingi nusikalstamai veikai tirti, gali būti sunaikinti, paslėpti.

Ir poėmio, ir kratos metu gali dalyvauti specialistas, be to, gali būti naudojamos kriminalistikos technikos priemonės, metodai, būdai, pavyzdžiui, metalo iešikliai, daromas vaizdo įrašas, fotografuojama. Poėmio ypatumai diplomatinių atstovybių patalpose nurodomi BPK 150 straipsnyje.

BPK 149 straipsnio nuostatos reglamentuoja kratos ir poėmio tvarką, kai šiuos veiksmus atlieka pareigūnai, vykdydami ikiteisminio tyrimo teisėjo nutartį ar prokuroro nutarimą. Aptariamojoje byloje šaunamasis ginklas ir šaudmenys buvo surasti apžiūrint sustabdytą apelianto vairuojamą automobilį, o ne atliekant BPK 145 ar 147 straipsniuose nurodytus poėmio ar kratos veiksmus, kurių tvarką reguliuoja apelianto minėto BPK 149 straipsnio norma.

Antai Lietuvos apeliacinio teismo nuosprendyje baudžiamojoje byloje aiškinama:

„Kaip matyti iš 2008 m. kovo 18 d. Kauno VPK Viešosios policijos Patrulių rinktinės 2-ojo būrio vyresniojo patrulio K. V. tarnybinio pranešimo bei

parodymų, pareigūnas informavo, jog apžiūrint automobilį prie keleivio sėdynės pastebėjo ginklą, kurį atsargiai išėmė patikrinti, ar jis kovinis, ar dujinis. Įsitikinęs, kad tai dujinis pistoletas, jį įdėjo į tarnybinių automobilių, į įvykio vietą iškvietė Santakos PK operatyvinę grupę, kuriai atvykus į įvykio vietą ir buvo perduotas rastas ginklas (t. 9, b. l. 98). 2008 m. kovo 18 d. daiktų, dokumentų pateikimo protokole užfiksuota, kad Kauno VPK Viešosios policijos Patrulių rinktinės 2-ojo būrio vyresnysis patrulis K. V. Kauno VPK Santakos PK KP NTS tyrėjui N. F. T. pateikė 7,65 mm kalibro pistoletą su apkaba, kurioje yra 7,65 mm 7 vnt. šovinių, vamzdyje – 7,65 mm vienas šovinis. Šaunamasis ginklas su šaudmenimis buvo nufotografuoti, nuotrauka pridėta prie baudžiamosios bylos (t. 9, b. l. 109). 2008 m. kovo 19 d. apžiūros protokole nurodyta, kad specialistas A. U. Kauno VPK KP KTT patalpose apžiūrėjo pateiktą pistoletą ir šovinius. Kaip matyti iš apžiūros protokolo, jame nurodyti pateiktų daiktų individualūs požymiai (t. 9, b. l. 111-114). Taigi, priešingai nei teigia apeliantas, visi ikiteisminio tyrimo veiksmai buvo atlikti nepažeidžiant Baudžiamojo proceso įstatymo reikalavimų.¹⁶³

Darant kratas ir poėmius viešosios informacijos rengėjų, skleidėjų, jų dalyvių, žurnalistų darbo, gyvenamosiose, pagalbiniuose patalpose, transporto priemonėse, būtina užtikrinti šių asmenų turimų informacijos šaltinio paslapties apsaugos garantijų laikymąsi, be to, visais atvejais būtinas žurnalistų ir leidėjų organizacijų atstovų susirinkimo įgalioto atstovo arba jų patalpų, transporto priemonės savininko ar naudotojo pasiūlyto kviestinio dalyvavimas (BPK 150¹ straipsnis). Lietuvos Respublikos visuomenės informavimo įstatymo (toliau – ir VII) 2 straipsnyje (puntuose) nurodyta:

„16. **Informacinės visuomenės informavimo priemonės** – visuomenės informavimo priemonės, kuriomis teikiant informacinės visuomenės paslaugas skleidžiama viešoji informacija;

<...>

77. **Viešosios informacijos rengėjas** – visuomenės informavimo audiovizualinėmis priemonėmis paslaugos teikėjas, radijo programų transliuotojas, leidykla, kino, garso ar vaizdo studija, informacijos, reklamos ar viešųjų ryšių agentūra, redakcija, informacinės visuomenės informavimo priemonės valdytojas, nepriklausomas kūrėjas, žurnalistas ar kitas asmuo, rengiantys ar pateikiantys skleisti viešąją informaciją;

78. **Viešosios informacijos skleidėjas** – visuomenės informavimo audiovizualinėmis priemonėmis paslaugos teikėjas, retransliuotojas, asmuo, teikiantis Lietuvos Respublikos vartotojams televizijos programų ir (ar) atskirų programų platinimo internete paslaugas, radijo programų transliuotojas, informacinės

¹⁶³ Lietuvos apeliacinio teismo 2014 m. lapkričio 21 d. nuosprendis baudžiamojoje byloje Nr. 1A-261/2014.

visuomenės informavimo priemonės valdytojas ar kitas asmuo, skleidžiantis viešąją informaciją visuomenei ir atsakantis už tos informacijos teisėtumą;
<...>

84. **Visuomenės informavimo priemonė** – laikraštis, žurnalas, biuletenis ar kitas leidinys, knyga, televizijos programa, radijo programa, kino ar kita garso ir vaizdo produkcija, informacinės visuomenės informavimo ir kita priemonė, kuria viešai skleidžiama informacija. Pagal šį įstatymą, visuomenės informavimo priemonei nepriskiriamas oficialus, techninis ir tarnybinis dokumentas, vertybiniai popieriai.

<...>

89. **Žurnalistas** – fizinis asmuo, kuris profesionaliai renka, rengia ir teikia medžiagą viešosios informacijos rengėjui ir (ar) skleidėjui pagal sutartį su juo ir (ar) yra žurnalistų profesinės organizacijos narys.

<...>

8 straipsnis. Informacijos šaltinio paslaptis

<...>

3. Krata ir poėmis viešosios informacijos rengėjų, skleidėjų, jų dalyvių, žurnalistų darbo, gyvenamosiose, pagalbinėse patalpose, transporto priemonėse siekiant atskleisti informacijos šaltinį atliekami Lietuvos Respublikos baudžiamojo proceso kodekso nustatyta tvarka, dalyvaujant žurnalistų ir leidėjų organizacijų atstovų susirinkimo įgaliotam atstovui arba šios patalpos, transporto priemonės savininko ar naudotojo pasiūlytam kviestiniui. Žurnalistų ir leidėjų organizacijų atstovų susirinkimas privalo patvirtinti ir pateikti suinteresuotoms institucijoms įgaliotų atstovų sąrašą.

<...>

14 straipsnis. Privataus gyvenimo apsauga

1. Rengiant ir platinant viešąją informaciją, privaloma užtikrinti žmogaus teisę į privataus pobūdžio informacijos apsaugą.

2. Informaciją apie privatų gyvenimą galima skelbti, išskyrus šio straipsnio 3 dalyje nurodytus atvejus, tik jei tas žmogus sutinka.

3. Informacija apie privatų gyvenimą gali būti skelbiama be žmogaus sutikimo tais atvejais, kai ji padeda atskleisti įstatymų pažeidimus ar nusikalstamas veikas, taip pat kai informacija yra pateikiama viešai nagrinėjant bylą. Be to, informacija apie viešojo asmens privatų gyvenimą gali būti skelbiama be jo sutikimo, jeigu ši informacija atskleidžia visuomeninę reikšmę turinčias privataus šio asmens gyvenimo aplinkybes ar asmenines savybes.¹⁶⁴

Žurnalistų etikos inspektoriaus 2007 m. veiklos ataskaitoje nurodoma, kad viešosios informacijos rengėjo sąvoka apima ne tik juridinius, bet ir fizinius asmenis, neturinčius juridiniams asmenims būdingo civilinio

¹⁶⁴ Lietuvos Respublikos visuomenės informavimo įstatymas. *Valstybės žinios*, 2006, Nr. 82-3254.

teisinio subjektiškumo ir kitų juridinio asmens požymių. Be to, minėtojo Visuomenės informavimo įstatymo 2 straipsnio 77 dalyje aiškiai nurodyta, kad **redakcija** yra vienas iš viešosios informacijos rengėjams priskirtinų savarankiškų subjektų. Tokiu subjektu gali būti ir „kitas asmuo, rengiantis ar pateikiantis skleisti viešąją informaciją“. Akivaizdu, kad ši formuluoė susijusi ne tik su juridiniais asmenimis. Taigi viešosios informacijos rengėju įstatymų leidėjas aiškiai įvardija ir juridinio asmens požymius turinčius subjektus (transliuotojas, leidykla), ir visuomenės informavimo priemonės redakcijas ar kitus asmenis, rengiančius ar pateikiančius skleisti viešąją informaciją. Pabrėžtina, kad redakcijas kaip struktūrinius padalinius paprastai steigia visuomenės informavimo priemonės, veikiančios leidybos ar periodikos srityje¹⁶⁵.

Žurnalistinei veiklai vykdyti nėra būtina turėti žurnalisto išsilavinimą. Europos Tarybos 2011 m. Rekomendacijos dėl naujosios žiniasklaidos sampratos ragina į žiniasklaidos kategoriją įtraukti ir *media-like services* (angl., – į žiniasklaidą panašias paslaugas). Rengiantis atlikti kratą būtina ne tik turėti pagrindą ją daryti, bet ir išsiaiškinti, ar asmeniui, pas kurį numatoma atlikti kratą, dėl jo pareigų ar atliekamų funkcijų nėra taikomos papildomos įstatymo garantijos, pavyzdžiui, jei jis yra advokatas, žurnalistas ir pan. Duomenų apie visuomenės informavimo priemonių dalyvius galima gauti Lietuvos Respublikos kultūros ministerijoje, kuri atsakinga už tokių duomenų surinkimą ir paskelbimą (reikia atkreipti dėmesį į jų atnaujinimo datas. Šiuo metu informacijos apie visuomenės informavimo priemonių leidėjus taip pat galima rasti Lietuvos leidėjų duomenų bazėje tinklalapyje: https://www.ibiblioteka.lt/libis-portal/publisher-public-list#pages/standart/publisher/public/list.jsf?locale=lt_LT ir tinklalapiuose: <http://stirna.info>; <http://www.transparency.lt/ziniasklaidos-savininkai/>. Bendrasis visuomenės informavimo priemonių dalyvių registras dar tik kuriamas).

Kaip minėta, prieš atliekant kratą ar poėmį viešosios informacijos rengėjų, skleidėjų, jų dalyvių, žurnalistų darbo, gyvenamosiose, pagalbinesė patalpose ar transporto priemonėse, rekomenduojama išsiaiškinti, ar konkretus asmuo iš tikrųjų priskiriamas minėtųjų asmenų kategorijai, kur konkrečiai yra jo darbo vieta, pavyzdžiui, laikraščio redakcijoje ir pan. Kratos ar poėmio atlikimo procedūra labai panaši į tokių pačių tyrimo veiksmų atlikimą advokato darbo, gyvenamojoje vietoje ir transporto priemonėje, siekiant išsaugoti advokato kliento paslaptį. Šiuo atveju kratos

¹⁶⁵ Žurnalistų etikos inspektoriaus 2007 m. veiklos ataskaita. Vilnius, 2008, p. 17.

ar poëmio metu privaloma apsaugoti informacijos šaltinio paslaptį kaip vieną iš svarbiausių visuomenės informavimo priemonių dalyvių teisių – teisę nevaržomai rinkti, gauti ir skleisti informaciją bei idėjas. Žurnalisto sampratos požiūriu labai svarbus yra Lietuvos vyriausiojo administracinio teismo sprendimas administracinėje byloje, kuriame teigiama:

„<...> siekiant išsiaiškinti, kas yra viešosios informacijos rengėjas ir žurnalistas, ir kaip turi būti kvalifikuojami internetinių tinklaraščių autoriai jų akreditacijos prie valdžios institucijų tikslais, reikia sistemaiškai remtis VIĮ 2 straipsnyje pateikiamomis sąvokomis. VIĮ 2 straipsnio 62 dalyje nustatyta, kad viešosios informacijos rengėjas yra transliuotojas, leidykla, kino, garso ar vaizdo studija, informacijos, reklamos agentūra, redakcija, informacinės visuomenės informavimo priemonės valdytojas ar kitas asmuo, rengiantis ar pateikiantis skleisti viešąją informaciją. To paties straipsnio 17 dalyje numatyta, jog informacinės visuomenės informavimo priemonės valdytojas – tai asmuo, faktiškai valdantis informacinės visuomenės informavimo priemonę, kurioje rengiama ir (ar) skleidžiama viešoji informacija, arba rengiantis ir (ar) skleidžiantis tokios priemonės turinį. VIĮ 2 straipsnio 16 dalis nustato, kad informacinės visuomenės informavimo priemonės yra visuomenės informavimo priemonės, kuriomis skleidžiant viešąją informaciją teikiamos informacinės visuomenės paslaugos. Pagal aptariamo straipsnio 18 dalį informacinės visuomenės paslaugomis laikytinos paprastai už atlyginimą elektroninėmis priemonėmis ir per atstumą individualiu informacinės visuomenės paslaugos gavėjo prašymu teikiamos paslaugos. Galiausiai pagal to paties straipsnio 72 dalį žurnalistu laikomas fizinis asmuo, kuris profesionaliai renka, rengia ir teikia medžiagą viešosios informacijos rengėjui pagal sutartį su juo ir (ar) yra žurnalistų profesinės organizacijos narys.

Kalbant apie tai pirmiausia reikia pabrėžti, kad Visuomenės informavimo įstatyme nenustatyta, jog viešosios informacijos rengėjas visais atvejais turi būti tik juridinis asmuo. Tai aiškiai patvirtina šio įstatymo 22 straipsnio 2 dalis, kurioje numatyta, jog viešosios informacijos rengėjais ir (ar) skleidėjais gali būti tik Lietuvos Respublikoje įstatymų nustatyta tvarka įregistruoti juridiniai asmenys ir užsienio juridinių asmenų ar kitų organizacijų filialai, išskyrus informacinės visuomenės informavimo priemonių valdytojus. Be to, minėtojo straipsnio 7 dalyje numatyta, kad fizinis asmuo pats atsako už savo viešosios informavimo priemonės turinį, kai viešosios informacijos rengėjas ir dalyvis yra tas pats. Taigi darytina išvada, kad viešosios informacijos rengėjai – informacinės visuomenės informavimo priemonių valdytojai – gali būti ir fiziniai asmenys.

Konstatavus, kad viešosios informacijos rengėjais, kurie yra informacinės visuomenės informavimo priemonių valdytojai, gali būti ir fiziniai asmenys, iš minėtųjų VIĮ nuostatų taip pat išplaukia, jog atsižvelgiant į konkrečių fizi-

nių asmenų – interneto tinklaraščių (toliau – ir dienoraščių) autorių veiklos pobūdį ir jų vykdomas viešosios informacijos teikimo visuomenei funkcijas, jie gali būti pripažįstami *sui generis* informacinės visuomenės informavimo priemonių valdytojais, taigi ir viešosios informacijos rengėjais ir (ar) skleidėjais, o jų interneto tinklaraščiai – informacinės visuomenės informavimo priemonėmis VII prasme.

Šiuo atveju pirmiausia reikia konkrečiai įvertinti formaliuosius viešosios informacijos rengėjams keliamus VII reikalavimus ir patikrinti, ar pareiškėjas nagrinėjamoje byloje juos atitinka. Pabrėžtina, kad pareiškėjo L. U. valdomas interneto tinklaraštis *www.blogas.lt/liuatauras* (vėliau pakeistas *www.liuatauras.lt*) gali būti prilygintas informacinės visuomenės priemonei, nes pareiškėjas joje rengia ir skleidžia viešąją informaciją VII prasme ir taip teikia *sui generis* informacinės visuomenės informavimo paslaugas. Nagrinėjamos bylos aplinkybėmis konstatuotina, kad prieigos prie minėtojo internetinio tinklaraščio paslauga buvo viešai prieinama visiems ja naudotis norintiems asmenims per atvirus viešojo naudojimo elektroninius tinklus. Be to, neatlygintinas prieigos prie pareiškėjo interneto tinklaraščio pobūdis netrukdo šią prieigą vertinti kaip informacinės visuomenės paslaugą, nes VII 2 straipsnio 18 dalyje aiškiai numatyta, kad tokios paslaugos tik dažniausiai, bet ne visada yra atlygintino pobūdžio. Prisijungdamas prie šio interneto tinklaraščio informacinės visuomenės paslaugos gavėjas išreiškė savo valią gauti jame skelbiamą informaciją. Interneto tinklalapiai, kaip tam tikra informacinės visuomenės informavimo priemonių forma, pripažįstami ir Visuomenės informavimo įstatyme (28 str. 6 d. 5 p. – tiesiogiai, 50 str. 5 d. – netiesiogiai).

Lietuvos vyriausiojo administracinio teismo teisėjų kolegija, įvertinusi interneto tinklaraščių autorių veiklos specifiką, taip pat konstatuoja, kad šie asmenys tam tikrais atvejais ir atsižvelgus į jų vykdomų visuomenės informavimo funkcijų pobūdį gali būti prilyginti žurnalistams. Tokią išvadą, be kita ko, patvirtina ir 2000 m. kovo 8 d. Europos Tarybos Ministrų Komiteto rekomendacija Nr. R (2000) 7 dėl žurnalistų teisės neatskleisti savo informacijos šaltinio. Šioje rekomendacijoje numatyta, kad saviraiškos ir informacijos laisvė laikytina vienu iš esminių demokratinės visuomenės ir jos tolesnio vystymosi pagrindų. Laisvas ir netrukdomas žurnalistinės veiklos plėtojimas yra sudėtinė saviraiškos laisvės ir visuomenės teisės būti informuotai apie reikšmingus visuomenės gyvenimo įvykius dalis. Be to, remiantis šia rekomendacija, atspindinčia Europos Tarybos Ministrų Komiteto, t. y. ir Europos Tarybos valstybių narių nuomonę, žurnalistu laikomas bet koks fizinis ar juridinis asmuo, kuris reguliariai arba profesiniais pagrindais renka informaciją ir ją skleidžia visuomenei per bet kokio tipo informavimo priemones. Iš šio apibrėžimo aiškiai matyti, kad žurnalistu sąvoka turi būti aiškinama plačiai. Toje pačioje rekomendacijoje taip pat įtvirtinta, kad informacija laikytinas bet koks faktų, nuomonės ar idėjos pareiškimas teksto, garso ar vaizdo forma.

Paminėtina ir tai, kad Europos Bendrijų Teisingumo Teismas 2008 m. gruodžio 16 d. prejudiciniame sprendime byloje Nr. C-73/07 pabrėžė, kad veikla, susijusi su pagal nacionalinės teisės aktus viešais pripažintuose dokumentuose esančiais duomenimis, gali būti vertinama kaip „žurnalistikos veikla“, jeigu ja siekiama skleisti visuomenei informaciją, nuomones ar idėjas bet kokių perdavimo būdu. Šią veiklą gali vykdyti ne tik visuomenės informavimo įmonės, ir ja gali būti siekiama pelno (žr. 2008 m. gruodžio 16 d. sprendimo *Satakunnan*, dar nepaskelbto rinkinyje, C-73/07, 61 punktą). Nors šis Teisingumo Teismo išaiškinimas priimtas esant visiškai kitokioms faktinėms ir teisinėms aplinkybėms nei nagrinėjamoje byloje, jis atspindi tendenciją žurnalistika pripažinti bet kokią veiklą, kuria siekiama skleisti informaciją, nuomones ar idėjas, neatsižvelgiant į jų perdavimo būdą.

Be to, remiantis Vilniaus universiteto Komunikacijos fakulteto dekanu doc. dr. A. V. 2008 m. rugsėjo 29 d. išvada pabrėžtina, kad interneto dienoraštis gali būti vertinamas kaip vienas iš publicistikos žanrų, atspindinčių autoriaus nuomonę. Taigi šia prasme **kaip kurie interneto tinklaraščių autoriai gali būti prilyginti žurnalistams komentatoriams**, *inter alia* pateikiantiems savo požiūrį, komentarus, išvalgas ar analitinius pamąstymus apie visuomenei reikšmingus politinio, ekonominio ar kultūrinio gyvenimo įvykius.

Taigi vien tai, kad interneto tinklaraščio autoriaus veikla ar teisinis statusas formaliai ir eksplicitiškai nėra reglamentuojami VII, dar neleidžia teigti, kad tokie asmenys apskritai šalinami iš teisinio reguliavimo sferos arba kad jie pagal savo vykdomas funkcijas negali būti prilyginti žurnalistams komentatoriams, kad jiems negali galioti tam tikros apimties VII nuostatos, numatančios žurnalistų teises bei pareigas. VII reikia aiškinti plačiai, apimant ne tik tradicines, bet ir šiuolaikines, nors tiesiogiai ir nereglamentuotas elektroninių visuomenės informavimo priemonių formas, dėmesį kreipiant ne į formaliuosius tokių informavimo priemonių organizavimo požymius, o į jų realiai vykdomas funkcijas. Priešingas įstatymo aiškinimas prieštarautų ir Europos žmogaus teisių ir pagrindinių laisvių apsaugos konvencijos 10 straipsnyje įtvirtintam saviraiškos laisvės principui, ir Lietuvos Respublikos Konstitucijos 25 straipsniui, kuriame aiškiai numatyta, jog žmogui neturi būti kliudoma ieškoti, gauti ir skleisti informaciją, o tokia jo laisvė negali būti ribojama kitaip, kaip tik įstatymu, jei tai būtina apsaugoti žmogaus sveikatai, garbei ir orumui, privačiam gyvenimui, dorovei ar ginti konstitucinei santvarkai, taip pat ir esminiams visuomenės informavimo, pluralizmo ir visuomenės informavimo priemonių sąžiningos konkurencijos principams, numatytiems VII.

Kaip minėta, remiantis Lietuvos Respublikos visuomenės informavimo įstatymo 2 straipsnio 72 dalimi, žurnalistu laikomas fizinis asmuo, kuris profesionaliai renka, rengia ir teikia medžiagą viešosios informacijos rengėjui pagal sutartį su juo ir (ar) yra žurnalistų profesinės organizacijos narys. Ši žurnalistu sąvoka turi būti aiškinama atsižvelgiant į minėtuosius aiškinimo kriterijus, siekiant suteikti šiai sąvokai platų turinį.

Šiame sprendime jau konstatuota, kad viešosios informacijos rengėju gali būti ir fizinis, ir juridinis asmuo. Visuomenės informavimo įstatymo 22 straipsnio 7 dalyje nustatyta, kad kiekvienas viešosios informacijos rengėjas ar jo dalyvis turi paskirti asmenį (vyriausiąjį redaktorių, redaktorių, laidos vedėją), atsakingą už visuomenės informavimo priemonės turinį. Fizinis asmuo pats atsako už savo viešosios informavimo priemonės turinį, kai jis yra ir viešosios informacijos rengėjas, ir dalyvis. Šiame sprendime jau pateiktas teisės aiškinimas, kodėl interneto tinklaraštis prilygintinas visuomenės informavimo priemonei. Remiantis šiuo aiškinimu, fizinis asmuo, faktiškai valdydamas informavimo priemonę – interneto tinklaraštį (VII 2 str. 17 d.), gali būti pripažįstamas ir viešosios informacijos rengėju. VII tiesiogiai nereglementuoja tokių atvejų ir jų nedraudžia, kai žurnalistas ir viešosios informacijos rengėjas yra tas pats asmuo. Padarius priešingą išvadą, t. y. kad tas pats asmuo tuo pačiu metu negali būti ir viešosios informacijos rengėju, ir žurnalistu, būtų suvaržyta konstitucinė teisė laisvai pasirinkti darbą bei verslą (Konstitucijos 48 str. 1 d.), o argumentų, kodėl tokie ribojimai būtų pateisinami, Vyriausiojo administracinio teismo teisėjų kolegija neįžvelgia. Konstatavus, kad tas pats fizinis asmuo gali būti ir viešosios informacijos rengėju, ir žurnalistu, VII 2 straipsnio 72 dalies sąvoka „žurnalistas – fizinis asmuo, kuris profesionaliai renka, rengia ir teikia medžiagą viešosios informacijos rengėjui pagal sutartį su juo <...>“ turi būti aiškinama protingai, atsižvelgiant į bendruosius sutarčių sudarymo principus. Sutartis yra dviejų ar daugiau asmenų susitarimas (CK 6.154 str. 1 d.). Fizinis asmuo negali sudaryti sutarties su savimi. Tačiau tai nereiškia, kad turi būti suvaržoma fizinio asmens, kuris tuo pačiu yra ir viešosios informacijos rengėjas, teisė verstis žurnalisto veikla. Dėl šios priežasties Vyriausiojo administracinio teismo teisėjų kolegija konstatuoja, kad VII 2 straipsnio 72 dalis turi būti aiškinama taip, kad tais atvejais, kai visuomenės informacijos rengėjas ir asmuo, profesionaliai renkantis, rengiantis ir teikiantis medžiagą viešosios informacijos rengėjui yra tas pats fizinis asmuo, norint šį asmenį pripažinti žurnalistu sutarties tarp jo ir visuomenės informacijos rengėjo sudarymas nėra būtinas, nes tokios sutarties sudarymas yra ir neįmanomas. Tokiu atveju sprendžiant, ar asmuo atitinka žurnalisto požymius, pakanka nustatyti, ar fizinis asmuo profesionaliai renka, rengia ir teikia medžiagą, kurią pats panaudoja veikdamas kaip viešosios informacijos rengėjas.

Taigi, atsižvelgiant į pateiktus teisinius argumentus, reikia konstatuoti, jog internetinių tinklaraščių autoriai gali būti prilyginti žurnalistams ir akreditacijos prie valstybės institucijų tikslais, tačiau jie turi, be kita ko, įrodyti akreditaciją suteikiančiai institucijai, jog jų vykdomos funkcijos iš esmės prilygintinos prie tos institucijos akredituojamų žurnalistų vykdomoms funkcijoms, laikytis, kiek įmanoma atsižvelgiant į specifinį jų statusą, viešosios informacijos rengėjams – fiziniams asmenims bei žurnalistams numatytų pareigų, o taip pat atitikti kitus akredituojančių institucijų numatytus

reikalavimus (profesionalumo, tikslo nuolat ir sistemingai rengti ir skelbti viešąją informaciją apie akredituojančios institucijos veiklą, institucijos vidaus tvarkos ir kt.). Akreditaciją teikianti institucija turi kiekvienu konkrečiu atveju atskirai įvertinti akreditacijos prašančio internetinio tinklaraščio autoriaus veiklos pobūdį ir jo vykdomas funkcijas.

Pareiškėjas savo skunde formuluoja reikalavimą įpareigoti Lietuvos Respublikos Seimo Ryšių su visuomene skyrių jį akredituoti ir išduoti nuolatinį leidimą įeiti į Seimo rūmus. Iš bylos medžiagos matyti, kad Lietuvos Respublikos Seimo kanceliarija vykdė tam tikrą susirašinėjimą su L. U., tačiau jokio formalaus sprendimo dėl jo akreditavimo ar neakreditavimo nepriėmė. Paskutinis raštas, kurį L. U. gavo iš Lietuvos Respublikos Seimo kanceliarijos, buvo Seimo kanceliarijos Seimo ryšių su visuomene skyriaus vedėjos pasirašytas 2007 m. kovo 27 d. raštas Nr. S-2007-3040, kuriuo pareiškėjui persiūstas Seimo Švietimo, mokslo ir kultūros komiteto raštas. Pastarajame rašte pateikiamas kai kurių VII nuostatų aiškinimas. Nors iš šio susirašinėjimo matyti tam tikra neigiama pozicija dėl pareiškėjo akreditavimo, tačiau nei Seimo kanceliarijos Seimo ryšių su visuomene skyriaus vedėjos pasirašytame 2007 m. kovo 27 d. rašte Nr. S-2007-3040, nei Seimo Švietimo, mokslo ir kultūros komiteto rašte nėra pateiktas aiškus atsakymas pareiškėjui dėl jo prašymo akredituoti jį kaip žurnalistą prie Lietuvos Respublikos Seimo.

Vyriausiojo administracinio teismo teisėjų kolegija šiame sprendime jau yra pažymėjusi, kad fizinis asmuo, kuris kartu yra ir viešosios informacijos rengėjas, valdantis internetinį tinklaraštį (blogą), gali būti pripažįstamas žurnalistu, jei jis profesionaliai renka, rengia ir teikia medžiagą, kurią pats panaudoja veikdamas kaip viešosios informacijos rengėjas. Konstatavus, jog tam tikrais atvejais internetinio tinklaraščio autoriai – viešosios informacijos rengėjai, gali būti prilyginti žurnalistams akreditacijos tikslais, atsakovui tenka pareigą įvertinti, ar minėtas sąlygas tenkina ir pareiškėjas L. U. Taigi atsakovui būtina iširti, ar L. U. veikla atitinka šiuos požymius, t. y. ar jis profesionaliai renka, rengia ir teikia medžiagą, kurią pats panaudoja veikdamas kaip viešosios informacijos rengėjas. Tam atsakovui būtina įvertinti pareiškėjo vykdomos veiklos turinį ir pobūdį. Atsakovas pareiškėjo vykdomos veiklos iš esmės nevertino ir sprendimo dėl jo akreditacijos nepriėmė.¹⁶⁶

2.9. Laikinas nuosavybės teisės apribojimas

Šios procesinės prievartos priemonės tikslas – išsaugoti turtą, kad jis nebūtų paslėptas, sunaudotas, sunaikintas.

¹⁶⁶ Lietuvos vyriausiojo administracinio teismo 2009 m. balandžio 30 d. sprendimas administracinėje byloje Nr. A⁴⁴-70/2009.

Apribota gali būti **ir fizinių, ir juridinių asmenų nuosavybės teisė**, kurią sudaro trys elementai: valdymas, naudojimas ir disponavimas. Galima apriboti juos visus tris arba vieną iš jų.

Negalima apriboti nuosavybės teisės į daiktus, kurie pagal Lietuvos Respublikos įstatymus būtini įtariamajam, jo šeimos nariams ar jo išlaisvintiems asmenims. Šie daiktai išvardyti CPK 668 straipsnyje:

„Turtas, iš kurio negali būti išieškoma:

1. Vykdamas išieškojamą iš fizinių asmenų, išieškojimas negali būti nukreipiamas į buities, ūkio, darbo, mokymosi reikmenis ir kitą turtą, kurie būtini skolininko ar jo šeimos pragyvenimui, darbui pagal jo profesiją ar mokymuisi. Šio turto sąrašas nustatytas Sprendimų vykdymo instrukcijoje. Be to, išieškojimas negali būti nukreipiamas į pinigų sumą, neviršijančią Vyriausybės nustatytos vienos minimalios mėnesinės algos (MMA), visus būtinius vaikų ir neįgaliųjų reikmenis. Šių reikmenų sąrašas nustatytas Sprendimų vykdymo instrukcijoje.
2. Vykdamas išieškojamą iš valstybės, savivaldybės ar biudžetinių įstaigų, išieškojimas gali būti nukreipiamas tik į joms priklausančias lėšas.
3. Išieškojimas remiamo projekto vykdymo laikotarpiu ir projekto veiklos privalomojo tęstinumo laikotarpiu, nustatytu Europos Sąjungos teisės aktuose ar Lietuvos Respublikos tarptautinėse sutartyse, negali būti nukreipiamas į lėšas, gautas kaip Europos Sąjungos ar kitas tarptautinės finansinės paramos ar bendrojo finansavimo lėšas remiamam projektui vykdyti. Šis draudimas išieškoti netaikomas, kai remiamo projekto vykdymą kontroliuojančių institucijų iniciatyva lėšos išieškomos, nes buvo panaudotos pažeidžiant Europos Sąjungos, Lietuvos Respublikos teisės aktus ar tarptautines sutartis arba sutartis dėl šių lėšų suteikimo.¹⁶⁷

Be to, negali būti apribojamos nuosavybės teisės į tarptautinių institucijų turtą, pavyzdžiui, Lietuvos Respublikos ir Europos investicijų banko pagrindinės sutarties dėl Europos investicijų banko veiklos Lietuvoje 8 straipsnyje nurodyta, kad „(a) banko aktyvai yra atleidžiami nuo krutų ir visų nusavinimo formų, (b) nuo kokios nors vykdymo priemonės paskyrimo arba turto arešto prieš tai, kol kompetentingi teismai paskelbia Bankui galutinį ir neginčytiną nuosprendį“¹⁶⁸. Panašios nuostatos taikomos susitarimo dėl Šiaurės investicijų banko 6 straipsnyje, skelbiamčiame, kad „<...> banko nuosavybei ir turtui, nesvarbu, kur jis būtų ir kas jį valdytų, negali būti taikoma krata, rekvizavimas, konfiskavimas ar nusavinimas

¹⁶⁷ Lietuvos Respublikos civilinio proceso kodeksas. *Valstybės žinios*, 2002, Nr. 36-1340.

¹⁶⁸ Lietuvos Respublikos ir Europos investicijų banko pagrindinė sutartis dėl EIB veiklos Lietuvoje. *Valstybės žinios*, 1998, Nr. 79-2218.

jokiais vykdomosios ar įstatymų leidžiamosios valdžios veiksmais. Bankui, jo nuosavybei ir turtui negali būti taikomi jokie procesiniai suvaržymai, pavyzdžiui, areštas¹⁶⁹.

Ikiteisminio tyrimo metu norint taikyti laikiną nuosavybės teisės apribojimą, nėra būtina surinkti duomenų, leidžiančių manyti, kad asmuo rengiasi turtą paslėpti, išiekvoti ir pan. Už įtariamojo veiksmus materialiai atsakingiems fiziniams asmenims (tėvams, tėviams, globėjams, rūpintojams) nuosavybės teisės laikinai apribojamos siekiant užtikrinti civilinį ieškinį, bet ši procesinė prievartos priemonė šiems asmenims negali būti taikoma siekiant užtikrinti turto konfiskavimą. Ši baudžiamojo poveikio priemonė taikoma tik asmeniui, padariusiam nusikalstamą veiką (įtariamajam).

Laikinas nuosavybės teisės apribojimas taikomas:

- 1) esant pradėtam ikiteisminiam tyrimui;
- 2) esant vienam iš pagrindų:
 - a) civiliniam ieškiniui užtikrinti,
 - b) galimam turto konfiskavimui užtikrinti.
- 2) tik šiems subjektams, kurių sąrašas yra baigtinis:
 - a) įtariamajam,
 - b) fiziniam asmeniui, pagal įstatymus materialiai atsakingam už įtariamojo veiksmus,
 - c) kitiems fiziniams asmenims, pas kuriuos yra nusikalstamu būdu gautas ar įgytas turtas,
 - d) juridiniam asmeniui.
- 3) prokuroro nutarimu tiriant bet kokias nusikalstamas veikas.

Maksimalus šios priemonės taikymo terminas – **šėši mėnesiai**. Ją ikiteisminio tyrimo teisėjas nutartimi gali pratęsti ne daugiau kaip du kartus po tris mėnesius. Šie pratęsimų skaičiaus ribojimai netaikomi tiriant labai sunkius nusikaltimus.

Norint taikyti laikiną nuosavybės teisės apribojimą kitiems fiziniams asmenims, būtina surinkti pakankamai duomenų, leidžiančių pagrįstai manyti, kad šiems asmenims buvo perduotas nusikalstamu būdu gautas

¹⁶⁹ Danijos Karalystės, Estijos Respublikos, Islandijos Respublikos, Latvijos Respublikos, Lietuvos Respublikos, Norvegijos Karalystės, Suomijos Respublikos ir Švedijos Karalystės susitarimas dėl Šiaurės investicijų banko. *Valstybės žinios*, 2004, Nr. 160-5847.

ar įgytas turtas. Laikiniai nuosavybės teisė gali būti apribota kilnojamajam ir nekilnojamajam turtui¹⁷⁰.

Kam bus perduotas saugoti turtas, kuriam taikoma ši procesinė prievartos priemonė, sprendžia prokuroras, priimdamas nutarimą dėl laikino nuosavybės teisės apribojimo. Asmenims, kuriems perduodamas saugoti turtas, išaiškinama atsakomybė pagal BK 246 straipsnį už šio turto iššvaistymą ar paslėpimą, dėl to iš tokių asmenų paimamas rašytinis pasižadėjimas (BPK 151 str. 4 d.). Jei areštuojamas juridinio asmens turtas, skiriamas turto administratorius, kuriuo gali būti ir fizinis, ir juridinis asmuo¹⁷¹.

Prokuroro nutarimui ir ikiteisminio tyrimo teisėjo (teismo) nutarčiai keliami reikalavimai nurodyti BPK 152 straipsnio 1 dalyje. Tuo atveju, kai laikinas nuosavybės teisės apribojimas taikomas įmonės, kuriai iškelta bankroto byla, turtui siekiant užtikrinti civilinį ieškinį, visi su tuo susiję dokumentai gali būti perduodami bankroto bylą nagrinėjančiam teismui (BPK 153 str.). Tokį sprendimą ikiteisminio tyrimo byloje turi teisę priimti prokuroras, o bylą nagrinėjant teisme – teismas. Atskiras sprendimas dėl ikiteisminio tyrimo ar baudžiamosios bylos procesinių dokumentų dėl laikino nuosavybės teisės apribojimo perdavimo nepriimamas.

Lietuvos apeliacinio teismo nutartyje baudžiamajoje byloje aiškinama:

„Taikant BPK 151 straipsnyje nustatytą procesinės prievartos priemonę apribojamas Lietuvos Respublikos Konstitucijos 23 straipsnyje garantuojamas nuosavybės neliečiamumas, todėl, kaip ir bet kuri kita procesinės prievartos priemonė, laikinas nuosavybės teisių apribojimas galimas tik siekiant proceso tikslų. Pagal BPK 151 straipsnio 1 dalį, galimam turto konfiskavimui užtikrinti prokuroro nutarimu įtariamajam gali būti skiriamas laikinas nuosavybės teisės apribojimas. Turto konfiskavimas yra priverstinis neatlygintinas konfiskuotino bet kokio pavidalo turto, esančio pas kaltininką ar kitus asmenis, paėmimas valstybės nuosavybėn (BK 72 straipsnio 1 dalis). Konfiskuotinu turtu laikomas BK kodekso uždraustos veikos įrankis, priemonė ar rezultatas. Uždraustos veikos rezultatu pripažįstamas tiesiogiai ar netiesiogiai iš jos gautas bet kokio pavidalo turtas (BK 72 straipsnio 2 dalis). Šias teisės normas sistemškai aiškinant su BPK 151 straipsnio 1 dalies nuostatomis, akivaizdu, kad siekiant taikyti procesinę prievartos priemonę – laikiną nuosavybės teisių apribojimą fizinio asmens turtui ir tokiu būdu užtikrinti galimą turto konfiskavimą, turi

¹⁷⁰ Plačiau apie tai žr.: Lietuvos Respublikos civilinis kodeksas. Ketvirtoji knyga. Daiktinė teisė. I dalis „Daiktai“. 1 skyrius. Bendrosios nuostatos 4.1–4.11 straipsniai. *Valstybės žinios*, 2000, Nr. 74–2262.

¹⁷¹ Plačiau apie juridinį asmenį žr.: Lietuvos Respublikos civilinis kodeksas. Antroji knyga. II dalis „Juridiniai asmenys“; taip pat BK 20 straipsnį.

būti pagrindas manyti, jog toks turtas susijęs su BK uždrausta veika ir buvo/ yra nusikalstamos veikos įrankis, priemonė ar rezultatas.“¹⁷²

Kitoje Lietuvos apeliacinio teismo nutartyje baudžiamojoje byloje nurodoma:

„<...> laikinai apribojus nuosavybės teisę, M. B. ir V. B. uždrausta disponuoti turtu, tačiau palikta teisė jį valdyti ir juo naudotis. Kaltinamojo gynėjas skunde nurodo, kad dėl šios procesinės prievartos priemonės taikymo kaltinamasis patiria materialinės žalos. Be to, pažeidžiamos ir kaltinamojo sutuoktinės turtinės teisės bei interesai. Iš bylos duomenų matyti, kad iš tiesų nekilnojamasis turtas, kuriam taikomas laikinas nuosavybės teisės apribojimas, laikytinas bendrąja jungtine sutuoktinių nuosavybe (Lietuvos Respublikos civilinio kodekso (toliau – CK) 3.88 straipsnis). Tačiau vien ši aplinkybė neturi esminės reikšmės sprendžiant klausimą dėl procesinės prievartos priemonės – laikino nuosavybės teisės apribojimo – pagrįstumo. Pagal CK 3.87 straipsnio 2 dalies nuostatas sutuoktinių turtas yra jų bendroji jungtinė nuosavybė, kol jis nėra padalytas arba kol bendrosios jungtinės nuosavybės teisė nėra pasibaigusi kitokiu būdu. Pagal CK 3.88 straipsnio 2 dalį preziumuojama, kad turtas yra sutuoktinių bendroji jungtinė nuosavybė, kol nėra įrodyta, kad turtas yra vieno sutuoktinio asmeninė nuosavybė. Byloje nėra duomenų, patvirtinančių, kad sutuoktinių M. B. ir V. B. turtas būtų padalytas. Atsižvelgiant į nustatytas aplinkybes bei į M. B. galimai padarytų nusikalstamų veikų sunkumą, laikinas nuosavybės teisės apribojimas negali būti vertinamas kaip per griežta procesinė prievartos priemonė. <...> kaip nepagrįsti atmetami kaltinamojo skundo argumentai dėl BPK 152 straipsnio 1 dalies 5 punkto reikalavimų pažeidimo, jog skundžiamoje nutartyje tik formaliai nurodyti asmens, kurio ieškinio reikalavimo įvykdymui užtikrinti laikinai apribota kaltinamojo nuosavybės teisė, t. y. nukentėjusiosios, vardas ir pavardė, nenurodant jokių kitų būtinų asmens duomenų. <...> Aukštesnysis teismas atkreipia dėmesį, kad formalus įstatymo raidės laikymasis neturi pažeisti pagrindiniame šalies įstatyme – Lietuvos Respublikos Konstitucijos 22 straipsnyje įtvirtinto privataus gyvenimo neliečiamumo principo. Atsižvelgiant į A. K. inkriminuojamų nusikaltimų pobūdį, įvertinus nusikaltimų padarymo aplinkybes, jog prieš nukentėjusiąją M. R. buvo intensyviai smurtaujama, teisėjų kolegija daro išvadą, kad jos asmens duomenys kaltinamajam A. K. negali būti atskleisti, siekiant apsaugoti jos interesus. Tokių priemonių ėmėsis A. K. baudžiamąją bylą nagrinėjantis Kauno apygardos teismas tinkamai taikė įstatymus ir nepadarė jokių Baudžiamojo proceso kodekso pažeidimų.

¹⁷² Lietuvos apeliacinio teismo 2016 m. gegužės 11 d. nutartis baudžiamojoje byloje Nr. 1S-139-150/2016.

<...> Dėl laikino nuosavybės teisės apribojimo paskyrimo ar jo taikymo termino pratęsimo priimdamas nutartį nusprendžia teismas, kurio žinioje yra byla. Laikinas nuosavybės teisės apribojimas gali būti paskirtas, esant bent vienam iš trijų pagrindų, t. y. procese turi būti užtikrintas civilinis ieškinys, turto konfiskavimas arba išplėstinis turto konfiskavimas.¹⁷³

Panevėžio apygardos teismo Baudžiamųjų bylų skyriaus nutartyje baudžiamojoje byloje taip pat aiškinama:

„BPK 151 str. 3 d. yra nurodyta, jog draudžiama laikinai apriboti nuosavybės teisę į daiktus, kurie pagal Lietuvos Respublikos įstatymų nustatytą sąrašą yra būtini įtariamajam ar jo šeimos nariams ir jo išlaikomiems asmenims. Iš apeliacinės instancijos teismui pateiktos pažymos apie šeimos sudėtį matyti, kad J. V. šeimą be jos pačios dar sudaro dvi jos nepilnametės dukros, kitų asmenų jos šeimoje nėra, kas patvirtina jos skundo argumentus, jog nuo 2015 m. rugsėjo mėnesio ji gyvena viena su savo dviem dukromis, kurias išlaiko. Iš pateiktos Mokesčių inspekcijos pažymos matyti, kad individualia veikla J. V. užsiiminėjo tik iki 2015 m. gruodžio 31 d., apie ką ji nurodė ir savo skunde apygardos teismui. Byloje nėra objektyvių duomenų, patvirtinančių, jog J. V. gauna papildomų pajamų, išskyrus darbo užmokestį, kuris, kaip ji pati nurodo, pervedamas į jos asmeninę banko sąskaitą, kuriai uždėtas laikinas nuosavybės teisės apribojimas. Taigi nepaneigta J. V. versija, kad į banko sąskaitą jai pervedamas jos darbo užmokestis yra vienintelis jos pajamų šaltinis, reikalingas išlaikyti šeimai.

Dėl paminėtų aplinkybių apeliacinės instancijos teismas laiko, kad J. V. taikytas laikinas nuosavybės teisės apribojimas yra tik formalus ir negali būti laikomas proporcingas bei teisingas, todėl naikinamas.¹⁷⁴

Be to, Lietuvos apeliacinio teismo nutartyje baudžiamojoje byloje aiškinama:

„Vadovaujantis BPK 114 straipsnio ir BPK 153 straipsnio nuostatomis, baudžiamąją bylą nagrinėjantis teismas gali, bet neprivalo perduoti bankroto bylą nagrinėjančiam teismui visus su laikinu nuosavybės teisės apribojimu susijusius dokumentus. Skundą nagrinėjantis teismas pripažįsta, kad šios Baudžiamojo proceso įstatymo normos konkuruoja su Lietuvos Respublikos įmonių bankroto įstatymo 18 straipsnio 2 dalies nuostatomis. Kita vertus, skundžiama nutartimi kaltinamajam B. UAB „B“ pratęsdamas laikiną nuosavybės teisės apribojimą, bylą nagrinėjantis teismas nepažeidė minėtų Baudžiamojo proceso

¹⁷³ Lietuvos apeliacinio teismo 2016 m. gegužės 6 d. nutartis baudžiamojoje byloje Nr. 1S-145-177/2016.

¹⁷⁴ Panevėžio apygardos teismo 2016 m. kovo 21 d. nutartis baudžiamojoje byloje Nr. 1S-91-185/2016.

įstatymo reikalavimų. Teismo sprendimas neprieštarauja ir Teisėjų tarybos 2014 m. birželio 2 d. rašte Nr. 36P-170-(7.1.10) pateiktai nuomonei dėl bankroto teisės nuostatų, reglamentuojančių apribojimų turtui panaikinimą, taikymo. Vilniaus apygardos teisme nagrinėjamoje baudžiamojoje byloje esant ne tik pareikštam civiliniam ieškiniui, bet ir galimam turto konfiskavimui, bylą nagrinėjantis teismas turi teisę, bet ne pareigą bankroto bylą nagrinėjančiam teismui perduoti dokumentus, susijusius su laikinu nuosavybės teisės apribojimu, tuo pačiu ir panaikinti laikiną nuosavybės teisės apribojimą baudžiamojoje byloje. Tuo tarpu, esant baudžiamojoje byloje tik civiliniam ieškiniui, neabejotinai būtų tikslinga, atsižvelgiant į bankroto proceso paskirtį ir tikslą, su civiliniu ieškiniu susijusius dokumentus, tame tarpe ir su laikinu nuosavybės teisės apribojimu šiam ieškiniui užtikrinti susijusius dokumentus, perduoti bankroto bylą nagrinėjančiam teismui.¹⁷⁵

Prokuroro nutarimo skirti laikiną nuosavybės teisės apribojimą pavyzdys

Kauno apygardos prokuratūra

**NUTARIMAS
SKIRTI LAIKINĄ NUOSAVYBĖS TEISĖS APRIBOJIMĄ**

Data	2016 m. gruodžio 3 d.
Surašymo vieta	Kaunas
Ikiteisminio tyrimo Nr.	XXX

Nutarimą priėmė	Organizuotų nusikaltimų ir korupcijos tyrimo skyriaus prokuroras L. L. (prokuroro pareigos, vardas, pavardė)
n u s t a t ė:	
Tiriama nusikalstama veika, jos kvalifikavimas	Kauno apskrities vyriausiojo policijos komisariato kriminalinės policijos Organizuoto nusikalstamumo tyrimo valdyboje (toliau – Kauno apskrities VPK ONTV) atliekamas ikiteisminis tyrimas pagal nusikaltimo, numatyto BK 260 str. 3 d., požymius. <hr style="width: 80%; margin-left: auto; margin-right: auto;"/> (ikiteisminio tyrimo bylos pavadinimas ir BK straipsnis) <hr style="width: 80%; margin-left: auto; margin-right: auto;"/>

¹⁷⁵ Lietuvos apeliacinio teismo 2014 m. spalio 6 d. nutartis baudžiamojoje byloje Nr. 1N-146/2014.

<p>Duomenys apie asmenį, kurio nuosavybės teisę būtina laikinai apriboti: M. A., gim. 1990-XX-10, asmens kodas XXX, gyvenantis Kaune, Šv. Gertrūdos g. XX-X, deklaravęs gyvenamąją vietą Kaune, Sodų g. X-X, Lietuvos Respublikos pilietis. M. A. nuo 2016-10-05 nuosavybės teise priklauso lengvasis automobilis „Honda Civic“, valst. Nr. XXX XXX, automobilio identifikavimo numeris VF1BB0D0A2057XXXX. _____</p>	
<p>(įtariamojo, už įtariamojo veiksmus materialiai atsakingo asmens ar kito asmens, kuris turi nusikalstamu būdu įgyto ar gauto turto, nusikaltimo įrankius ar priemones, vardas, pavardė, asmens kodas, gyvenamoji vieta arba juridinio asmens pavadinimas, buveinės adresas, kodas) (turtas, į kurį laikinai apribojama nuosavybės teisė, pavadinimas, jei registruojamas turto registre – kodas, trumpas aprašas, buvimo vieta ir kiti identifikavimo duomenys)</p>	
<p>Laikino nuosavybės teisės apribojimo pagrindas ir motyvai</p>	<p>Laikina apribojant nuosavybės teisę, siekiama užtikrinti privalomą iš nusikalstamos veikos gautų pajamų ir įgyto turto konfiskavimą.</p> <p>Ikiteisminio tyrimo metu surinkti duomenys leidžia pagrįstai manyti, kad M. A. neteisėtai disponavo narkotinėmis medžiagomis, turėdamas tikslą jas platinti ir gauti nelegalių pajamų. Tyrimo metu surinkti duomenys leidžia pagrįstai manyti, kad nuo 2014 m., kai atlikęs bausmę grįžo į Lietuvą, M. A. niekur nedirbo, neturėjo jokio legalaus pajamų šaltinio, nebandė ieškoti darbo ir tuo laikotarpiu negavo jokių lėšų.</p> <p>Šių duomenų visuma leidžia pagrįstai manyti, kad M. A. neturėdamas jokių legalių pajamų šaltinių lengvąjį automobilį įsigijo už pinigus, gautus iš nusikalstamos veikos. BK 72 str. 2 ir 3 d. numatytas privalomas iš nusikalstamos veikos gautų pajamų bet kokio pavidalo turtu konfiskavimas.</p> <p>(jei galimas ar pareikštas civilinis ieškinys, nurodoma: asmens, pareiškusio civilinį ieškinį, vardas ir pavardė, asmens kodas, gyvenamoji vieta, ieškinio dydis, juridinio asmens pavadinimas, buveinės adresas, ieškinio dydis)</p> <p>(jei galimas turto konfiskavimas, nurodoma: uždraustos veikos įrankis, priemonė ar rezultatas, tiesiogiai ar netiesiogiai iš jos gautas bet kokio pavidalo turtas)</p> <p>(jei galimas išplėstinis turto konfiskavimas, nurodoma: kaltininko turto ar jo dalies, neproporcingos kaltininko teisėtoms pajamoms, paėmimas valstybės nuosavybėn, kai yra pagrindas manyti, kad turtas gautas nusikalstamu būdu)</p> <p>(numatyti baudos išieškojimą ir panaikinti galimybę išiekvoti, paslėpti turtą ar perleisti teisę į jį)</p>
<p>Remdamasis tuo, kas išdėstyta, ir vadovaudamasis Lietuvos Respublikos baudžiamojo proceso kodekso 116, 151 ir 152 str., n u t a r i a:</p>	

Skirti laikiną nuosavybės teisės apribojimą įtariamą M. A., gimusio 1990-XX-10, Kaune, gyvenančio Kaune, Šv. Gertrūdos g. XX-X, nuosavybės teisės dalį į lengvąjį automobilį „Honda Civic“; valst. Nr. XXX XXX, automobilio identifikavimo Nr. VF1BB0D0A2057XXXX, apribojant įtariamą M. A. nuosavybės teisės sudėtinės dalis: teisę disponuoti ir valdyti šį lengvąjį automobilį **tris mėnesius**, bet leidžiant naudotis šiuo lengvuoju automobiliu.

(asmens, turto savininko (bendraturčio), kurio nuosavybės teisė į turą laikinai apribojama, vardas, pavardė, asmens kodas, gyvenamoji vieta; juridinio asmens pavadinimas, buveinės adresas, kodas)

(turtas, į kurį laikinai apribojama nuosavybės teisė, pavadinimas, jei registruojamas turto registre, kodas, trumpas aprašas, buvimo vieta ir kiti identifikavimo duomenys) (laikino nuosavybės teisės apribojimo būdas ir mastas: visiškai apribojama nuosavybės teisė ar atskiros šios teisės sudedamosios dalys – valdyti, naudoti ar disponuoti) (apribojimo taikymo terminas)

M. A., gim. 1990-XX-10, asmens kodas XXX, gyvenantis Kaune, Šv. Gertrūdos g. XX-X, deklaravęs gyvenamąją vietą Kaune, Sodų g. X-X.

(asmens, paskirto turto saugotoju ar administratoriumi, vardas, pavardė, asmens kodas, gyvenamoji vieta arba juridinio asmens pavadinimas, buveinės adresas, kodas)

Nutarimo vykdymą pavesti	Kauno apskrities VPK KP ONTV (įstaigos pavadinimas)
Šio nutarimo nuorašą išsiųsti turto arešto aktų registro tvarkytojui.	
Nutarimas gali būti skundžiamas Kauno apylinkės teismo ikiteisminio tyrimo teisėjui.	
Skundo padavimas iki jo išsprendimo nesustabdo skundžiamo veiksmo ar nutarimo vykdymo, išskyrus atvejus, jeigu, prokuroro nuomone, tai reikia padaryti.	
Nutarimą priėmė	prokuroras L. L. (prokuroro pareigos, parašas, vardas, pavardė)

Nutarimas paskelbtas, nutarimo nuorašas įteiktas	_____ (data, asmens, turto savininko (bendraturčio) parašas, vardas, pavardė)
--	--

Laikiną nuosavybės teisės apribojimą reglamentuojantys norminiai aktai:

1. Lietuvos Respublikos BPK 17², 17³, 77², 151–153, 365, 365¹ straipsniai. *Valstybės žinios*, 2002, Nr. 37-1341.
2. Lietuvos Respublikos civilinio proceso kodekso 668 straipsnis. *Valstybės žinios*, 2002, Nr. 36-1340.

3. Lietuvos Respublikos baudžiamojo kodekso 66, 67, 77 straipsnių ir priedo pakeitimo ir 41¹, 77² straipsnių pripažinimo netekusiais galios įstatymas. TAR, 2017, Nr. 9781.
4. Lietuvos Respublikos baudžiamojo kodekso 3, 67, 72, 190 straipsnių pakeitimo ir papildymo ir Kodekso papildymo 72³, 189¹ straipsniais įstatymas. *Valstybės žinios*, 2010, Nr. 145-7439.
5. Lietuvos Respublikos civilinis kodeksas. Antroji knyga, II dalis. *Valstybės žinios*, 2000, Nr. 74-2262.
6. Lietuvos Respublikos civilinis kodeksas. Ketvirtoji knyga. I dalis. *Valstybės žinios*, 2000, Nr. 74-2262.
7. Lietuvos Respublikos turto arešto aktų registro įstatymas. *Valstybės žinios*, 1999, Nr. 101-2897.
8. 2003 m. liepos 22 d. Europos Tarybos pagrindų sprendimas 2003/577/TVR dėl turto arba įrodymų arešto aktų vykdymo Europos Sąjungoje. OL 2004 m. oficialus leidinys. 19 skyrius, 6 tomas, p. 34.
9. Lietuvos Respublikos ir Europos investicijų banko pagrindinė sutartis dėl Europos investicijų banko veiklos Lietuvoje. *Valstybės žinios*, 1998, Nr. 79-2218.
10. Lietuvos Respublikos valstybės registrų įstatymas. *Valstybės žinios*, 1996, Nr. 86-2043.
11. Lietuvos Respublikos nekilnojamojo turto registro įstatymas. *Valstybės žinios*, 1996, Nr. 100-2261.
12. Lietuvos Respublikos žemės įstatymas. *Valstybės žinios*, 1994, Nr. 34-620.
13. Lietuvos Respublikos saugaus eismo automobilių keliais įstatymas. *Valstybės žinios*, 2007, Nr. 81-3317.
14. Lietuvos Respublikos asmens duomenų teisinės apsaugos įstatymas. *Valstybės žinios*, 1996, Nr. 63-1479.
15. Lietuvos Respublikos Vyriausybės 2002 m. kovo 5 d. nutarimas Nr. 314 „Dėl turto arešto aktų registro nuostatų patvirtinimo“. *Valstybės žinios*, 2002, Nr. 26-924.
16. Lietuvos Respublikos Vyriausybės 2005 m. birželio 23 d. nutarimas Nr. 695 „Dėl Lietuvos Respublikos Vyriausybės 2002 m. balandžio 15 d. nutarimo Nr. 534 „Dėl Lietuvos Respublikos nekilnojamojo turto kadastro nuostatų patvirtinimo“. *Valstybės žinios*, 2005, Nr. 80-2899.
17. Lietuvos Respublikos teisingumo ministro 2012 m. birželio 29 d. įsakymas Nr. 1R-178 „Dėl turto arešto aktų registro objektų registravimo ir duomenų teikimo taisyklių patvirtinimo“. *Valstybės žinios*, 2012, Nr. 77-4002.
18. Lietuvos Respublikos generalinio prokuroro 2017 m. birželio 14 d. įsakymas Nr. I-206 „Dėl rekomendacijų dėl Europos tyrimo orderio išdavimo ir siuntimo kitai Europos Sąjungos valstybei narei ikiteisminio tyrimo metu ir Lietuvos Respublikos prokuratūroje gautų Europos tyrimo orderių pripažinimo patvirtinimo“. TAR, 2017, Nr. 10229.

19. Lietuvos Respublikos Konstitucinio Teismo 2017 m. kovo 15 d. nutarimas Nr. KT-4-N3/2017 „Dėl Lietuvos Respublikos baudžiamojo kodekso 189¹ straipsnio 1 dalies atitikties Lietuvos Respublikos Konstitucijai“. Prieiga per internetą: <www.lrkt.lt>.

2.10. Fotografavimas, filmavimas, matavimas, rankų atspaudų ir pavyzdžio genetinei daktiloskopijai atlikti paėmimas

Šios procesinės prievartos priemonės taikomos:

- 1) tik esant pradėtam ikiteisminiam tyrimui;
- 2) įtariamojo, kaltinamojo, liudytojo, nukentėjusiojo ir kitų proceso dalyvių atžvilgiu;
- 3) siekiant gauti duomenis, būtinus procesiniams veiksams atlikti ir informacijai kaupti, reikšmingus nusikalstamoms veikoms tirti;
- 4) esant pagrindui – siekiant gauti būtinus individualiuosius duomenis, susijusius su asmeniu ir reikalingus procesiniams veiksams atlikti;
- 5) esant:
 - a) ikiteisminio tyrimo pareigūno nutarimui (tik įtariamojo atžvilgiu, jeigu šis nesutinka);
 - b) prokuroro nutarimui (įtariamojo, nukentėjusiojo, liudytojo ir kitų proceso dalyvių atžvilgiu);
 - c) teismo nutarčiai (kaltinamojo atžvilgiu).

Jeigu įtariamasis, nukentėjusysis, liudytojas ar kitas asmuo sutinka būti fotografuojami, filmuojami, matuojami, kad būtų paimami jų rankų atspaudai ir pavyzdžiai genetinei daktiloskopijai atlikti, ikiteisminio tyrimo pareigūnas ar prokuroras nutarimo nepriima. Detaliau šis tyrimo veiksmas yra reglamentuotas Lietuvos Respublikos generalinio prokuroro 2015 m. liepos 3 d. įsakymu Nr. I-92 „Dėl Rekomendacijų dėl fotografavimo, filmavimo, matavimo, rankų atspaudų, pavyzdžio genetinei daktiloskopijai paėmimo tvarkos ir EURODAC sistemos pirštų atspaudams lyginti naudojimo patvirtinimo“ (TAR, 2015-07-07, Nr. 11011). Apie šių veiksmų atlikimo eigą ir rezultatus surašomas protokolas pagal BPK 179 straipsnyje nustatytas taisykles.

Jeigu šie asmenys nesutinka būti fotografuojami, filmuojami, matuojami, taip pat kad būtų paimti jų rankų atspaudai ir pavyzdžiai genetinei daktiloskopijai atlikti, minėtuosius veiksmus galima atlikti priverstinai. Tokiu atveju procesinis pagrindas šiems veiksams atlikti yra **tik prokuroro nutarimas** (išimtis – įtariamajam nesutikus pakanka ikiteisminio tyrimo pareigūno nutarimo).

Taikant šią procesinę prievartos priemonę įtariamasis, kaltinamasis, liudytojas, nukentėjęsysis ar kitas proceso dalyvis turi būti pasirašytinai supažindinamas su nutarimu ar nutartimi.

Atliekant asmens fotografavimą, filmavimą, matavimą renkami duomenys, kurie vėliau naudojami kitiems proceso veiksmams atlikti, pavyzdžiui, atpažįstant asmenį pagal fonuotruką, atliekant eksperimentą ir pan. Be to, gali dalyvauti specialistas (BPK 180 str.). Atliekant rankų atspaudų ir pavyzdžio genetinei daktiloskopijai (žmogaus biologinės kilmės pavyzdžių – kraujo, seilių, plaukų, nagų, išskyrų ir kt.) paėmimą, renkami duomenys, kurie reikalingi:

- rengiant užduotį specialistui ar prašymą ikiteisminio tyrimo teisėjui priimti nutartį dėl ekspertizės skyrimo;
- kaupiant duomenis tam tikrose duomenų bazėse ir juos naudojant neišaiškintoms nusikalstamoms veikoms tirti, neatpažintų lavonų tapatybei nustatyti.

**Kauno apskrities vyriausiojo policijos komisariato
kriminalinės policijos
Organizuoto nusikalstamumo tyrimo valdyba (ONTV)**

**Fotografavimo, filmavimo, matavimo, rankų atspaudų ir pavyzdžio
genetinei daktiloskopijai paėmimo**

PROTOKOLAS

Data	2016 m. gruodžio 3 d.
Surašymo vieta	Kaunas
Veiksmas pradėtas	10 val. 00 min.
Veiksmas baigtas	10 val. 45 min.
Ikiteisminio tyrimo Nr.	XXX

Veiksmą atlieka	Kauno apskrities vyriausiojo policijos komisariato kriminalinės policijos Organizuotų nusikaltimų tyrimo valdybos tyrėjas S. G. _____ (pareigos, vardas, pavardė)
Asmuo	Įtariamasis F. B., gim. 1997-XX-28, vyras _____ (proceso dalyvio ar kito asmens vardas, pavardė, gimimo metai, lytis)

Dalyvauja	<p>Įtariamojo F. B. gynėjas advokatas R. B.</p> <p>(pareigūno pareigos, vardas, pavardė, kitų dalyvaujančių asmenų vardai, pavardės, gimimo metai)</p>
Veiksmo atlikimo vieta	Kauno apskrities VPK KP ONTV tarnybinėse patalpose
Dalyvauja vertėjas	(vardas, pavardė, vertimo kalba)
Techninių priemonių naudojimas BPK 179 str. tvarka	<p>specialus tamponas, skirtas paimti pavyzdį genetinei daktiloskopijai atlikti</p> <p>(naudotos, nenaudotos, pavadinimas, naudojimo sąlygos ir tvarka)</p>
Taikomos procesinės prievartos priemonės pagrindas	<p>2016-12-01 Kauno apygardos prokuratūros ONKTS prokuroro V. M. nutarimas dėl pavyzdžio genetinei daktiloskopijai atlikti paėmimo _____</p> <p>(nutarimo data, nutarimą priėmusio pareigūno pareigos, vardas, pavardė)</p>
Taikoma procesinė prievartos priemonė	(pavadinimas)
Asmens valia dėl veiksmo atlikimo	(sutiko, nesutiko)
<p>Pavyzdys genetinei daktiloskopijai atlikti buvo paimtas naudojant specialų pavyzdžių genetinei daktiloskopijai paėmimo paketą. Tyrėjas S. G., mūvėdamas sterilias chirurgines pirštines, paėmė specialų tamponą su laikikliu iš paketo ir laikiklio storąjį galą su medvilnine šluotele įkišo įtariamajam F. B. į burną tarp dantėnų ir skruosto vidinio paviršiaus. Palaikęs keturias minutes seilėmis suvilgytą tamponą perkėlė į specialią DNR pavyzdžių paėmimo dėžutę (konteinerį), kurią sandariai uždarė ir užklajavo lipduką su brūkšniniu kodu (yra trys tokie patys kodai).</p> <p>Šį konteinerį įdėjo į specialios paskirties paketą Nr. XXX, jį užklajavo, dar užklajavo lipduką su brūkšniniu kodu ir užpildė įtariamojo F. B. pavyzdžio genetinei daktiloskopijai paėmimo kortelę, ant kurios taip pat užklajavo lipduką su brūkšniniu kodu. Taip pat užpildyta įtariamojo F. B. pavyzdžio genetinei daktiloskopijai paėmimo kortelė.</p> <p>Ant šio paketo pasirašo įtariamasis F. B., jo gynėjas advokatas R. B. ir tyrėjas S. G., užrašomas ikiteisminio tyrimo numeris, pavyzdžio pavadinimas, kada, kur, iš ko ir kas paėmė, išvardijami specialios paskirties pakete esantys objektai.</p>	
<p>(įtariamasis ar kitas proceso dalyvis nufotografuotas, nufilmuotas, atlikti matavimai, paimti rankų pavyzdžiai ar pavyzdys genetinei daktiloskopijai atlikti)</p>	
Dalyvavusių asmenų pareiškimai: nebuvo	

2.10. Fotografavimas, filmavimas, matavimas, rankų atspaudų
ir pavyzdžio genetinei daktiloskopijai atlikti paėmimas

Protokolo priedai: specialios paskirties paketas Nr. XXX, kuriame yra iš įtariam- mojo F. B. paimtas pavyzdys genetinei daktiloskopijai atlikti, įtariamąjo F. B. pavyzdžio genetinei daktiloskopijai paėmimo kortelė.	
(planai, schemas, nuotraukos, negatyvai, skaitmeninės informacijos laikmenos, garso, vaizdo įrašai ir kt.)	
Protokolas perskaitytas, surašytas teisingai.	
Dalyvavo	R. B. _____ F. B. _____ (parašas, vardas, pavardė)
Vertėjas	_____ (parašas, vardas, pavardė)
Veiksmą atliko	Vyriausiasis tyrėjas S. G. (pareigos, parašas, vardas, pavardė)

Su šios procesinės prievartos priemonės taikymu susiję norminiai aktai

1. Lietuvos Respublikos Vyriausybės 2009 m. balandžio 15 d. nutarimas Nr. 310 „Dėl Tarybos sprendimo 2008/615/TVR dėl tarpvalstybinio bendradarbiavimo gerinimo, visų pirma kovos su terorizmu ir tarpvalstybinio nusikalstamumu srityje, įgyvendinimo veiksmų plano patvirtinimo“. *Valstybės žinios*, 2009, Nr. 49-1957.
2. Lietuvos Respublikos generalinio prokuroro 2015 m. liepos 3 d. įsakymas Nr. I-192 „Dėl Rekomendacijų dėl fotografavimo, filmavimo, matavimo, rankų atspaudų, pavyzdžio genetinei daktiloskopijai paėmimo tvarkos ir EURODAC sistemos pirštų atspaudams lyginti naudojimo patvirtinimo“. TAR, 2015-07-07, Nr. 11011.
3. Lietuvos Respublikos generalinio komisaro 2007 m. vasario 5 d. įsakymas Nr. 5-V-88 „Dėl Lietuvos policijos daktiloskopinių duomenų registro steigimo“. *Valstybės žinios*, 2007, Nr. 19-751.
4. Lietuvos Respublikos generalinio komisaro 2007 m. birželio 12 d. įsakymas Nr. 5-V-388 „Dėl duomenų teikimo Lietuvos policijos daktiloskopinių duomenų registrų tvarkos aprašo patvirtinimo“. *Valstybės žinios*, 2007, Nr. 67-2641.
5. Lietuvos policijos generalinio komisaro 2008 m. sausio 8 d. įsakymas Nr. 5-V-8 „Dėl Policijos žinybinių registrų duomenų saugos nuostatų patvirtinimo“. *Valstybės žinios*, 2008, Nr. 9-325.
6. Lietuvos Respublikos generalinio komisaro 2003 m. gruodžio 24 d. įsakymas Nr. V-742 „Žmogaus kvapo pėdsakų, lyginamųjų kvapo pavyzdžių, foninių kvapų paėmimo ir konservavimo, odorologinių tyrimų atlikimo metodika“.
7. Lietuvos Respublikos generalinio komisaro 2000 m. birželio 16 d. įsakymas Nr. 12 RN „Dėl automatizuotos daktiloskopinės identifikacijos sistemos darbo organizavimo instrukcijos patvirtinimo“.

8. Lietuvos Respublikos generalinio komisaro 2002 m. spalio 14 d. įsakymas Nr. 11 RN „Dėl DNR duomenų įskaitos tvarkymo instrukcijos patvirtinimo“.

Lietuvos policijos generalinio komisaro įsakymai skelbiami Policijos departamento prie Vidaus reikalų ministerijos interneto svetainėje www.policija.lt.

2.11. Laikinas nušalinimas nuo pareigų ar laikinas teisės užsiimti tam tikra veikla sustabdymas

Ši BPK 157 straipsnyje numatyta procesinė prievartos priemonė taikoma:

- 1) esant pradėtam ikiteisminiam tyrimui;
- 2) esant pagrindui:
 - a) sutrukdyti įtariamajam (kaltinamajam) daryti naujas nusikalstamas veikas;
 - b) būtinybei greičiau ir nešališkiau ištirti nusikalstamą veiką (pavyzdžiui, užkardyti įtariamojo (kaltinamojo) veiksmus (slėpimą, dokumentų klastojimą), kurie kliudytų tirti ar nagrinėti bylą;
- 3) tik įstatyme nurodytiems proceso dalyviams: įtariamajam, kaltinamajam, kurie nusikalstamą veiką padarė būdami valstybės tarnautojais, arba jiems prilygintiems asmenims, dirbantiems paslaugų sričiai priskirtose pareigose arba privačiame sektoriuje;
- 4) esant ikiteisminio tyrimo teisėjo (teismo) nutarčiai.

Ši procesinė prievartos priemonė negali būti taikoma **ilgiau nei šešis mėnesius**, bet esant pagrindui šis terminas gali būti pratęstas iki trijų mėnesių. Pratęsimų skaičius neribojamas.

Ikiteisminio tyrimo metu iniciatyva ir teisė kreiptis į ikiteisminio tyrimo teisėją dėl šios priemonės taikymo priskirta prokurorui. Ši priemonė dažniausiai taikoma tiriant korupcines ir finansinio pobūdžio nusikalstamas veikas. Taikant šią priemonę renkamiems valstybės tarnautojams – Lietuvos Respublikos Seimo nariams – prieš tai turi būti gaunamas kompetentingos institucijos leidimas patraukti tokių asmenų baudžiamojon atsakomybėn (valstybės tarnautojo sąvoka pateikta BK 230 str. 1–3 d.). Plačiau apie tai kalbama Lietuvos Respublikos Konstitucinio Teismo 2017 m. vasario 17 d. nutarime Nr. KT7-N4/2016 „Dėl Lietuvos Respublikos baudžiamojos proceso kodekso 157 str. (2002 m. kovo 14 d. redakcija su 2010 m. rugsėjo 21 d. pakeitimu) atitikties Lietuvos Respublikos Konstitucijai“.

3. Slaptieji tyrimo veiksmai

Penkios procesinės prievartos priemonės (pašto siuntų poėmis, elektroniniais ryšių tinklais perduodamos informacijos kontrolė, jos fiksavimas ir kaupimas, savo tapatybės neatskleidžiančių ikiteisminio tyrimo pareigūnų veiksmai, leidimas atlikti nusikalstamą veiką imituojančius veiksmus ir slaptas sekimas) yra specifinės ir kartu tarpusavyje susijusios, nes visais atvejais šios procesinės prievartos priemonės taikomos paslaptai, asmeniui, kuriam ji taikoma, apie tai nežinant. Tai siejama ir su asmens teise į privatumą, todėl šios priemonės turi būti taikomos ypač kruopščiai, tinkamai įforminant jų skyrimą.

Neviešo pobūdžio procesinių prievartos priemonių, numatytų BPK 148, 154, 158–160 straipsniuose, bendrieji požymiai:

- slaptumas, t. y. asmens, kurių atžvilgiu priemonė taikoma, apie tai nežino;
- atliekama tik ikiteisminio tyrimo stadijoje;
- privaloma ikiteisminio tyrimo teisėjo nutartis, išskyrus tam tikras išimtis;
- priemonės taikę pareigūnai gali būti apklausiami kaip liudytojai byloje.

Neviešo pobūdžio procesinių prievartos priemonių taikymo pagrindas – surinkti duomenys, leidžiantys pagrįstai manyti, kad asmuo užsiima nusikalstama veika.

Slaptai kišantis į žmogus teisių sritį, turi būti faktinis pagrindas, leidžiantis prokurorui kreiptis į teismą (ikiteisminio tyrimo teisėją) su prašymu dėl viešo pobūdžio procesinės prievartos priemonės taikymo. Tas pagrindas – faktiniai duomenys, gauti ikiteisminio tyrimo metu, atliekant ikiteisminio tyrimo bei kriminalinės žvalgybos veiksmus, kuriais siekiama nustatyti informacijos šaltinius. BPK 20 straipsnio analizė leidžia daryti išvadą, kad šiame straipsnyje vartojama sąvoka „duomenys“ apima duomenų šaltinius ir juose esančią informaciją.

3.1. Elektroninių ryšių tinklais perduodamos informacijos kontrolė, jos fiksavimas ir kaupimas

Taikant šią procesinę prievartos priemonę, numatytą BPK 154 straipsnyje, susipažįstama su asmenų (ir turinčių procesinį statusą byloje, ir jo neturinčių), susijusių su tiriamą nusikalstama veika elektroninių ryšių

tinklais perduodamos informacijos turiniu, ją atitinkamomis techninėmis priemonėmis fiksuojant ir kaupiant, kai ši informacija yra reikšminga nusikalstamai veikai tirti.

Ši procesinė prievartos priemonė taikoma:

- 1) esant pradėtam ikiteisminiam tyrimui;
- 2) esant vienam iš dviejų pagrindų:
 - a) jeigu tokiu būdu renkant informaciją galima gauti duomenų apie rengiamą, daromą arba padarytą labai sunkų, sunkų, apysunkį arba nesunkų nusikaltimus, numatytus BK 170 straipsnyje, 198² straipsnio 1 dalyje, 226 straipsnio 1 dalyje, 227 straipsnio 1 dalyje;
 - b) jeigu yra pavojus, kad nukentėjusiojo, liudytojo ar kitų proceso dalyvių arba jų artimųjų atžvilgiu bus panaudotas smurtas, prievartavimas, kitokios neteisėtos veikos;
- 3) bet kurio asmens atžvilgiu, neatsižvelgiant į jo procesinį statusą. Išimtis: kategoriškai draudžiama taikyti šią procesinę prievartos priemonę norint kontroliuoti gynėjo susižinojimą su įtariamuoju (BPK 154 str. 7 d.), t. y. klausytis elektroninių ryšių tinklais perduodamų pokalbių, daryti jų įrašus, kontroliuoti, fiksuoti ir kaupti kitą elektroninių ryšių tinklais jų perduodamą informaciją. Tai taikytina, jeigu yra gynėjo ir įtariamojo sutartis dėl teisinių paslaugų teikimo konkrečioje ikiteisminio tyrimo byloje, yra pateiktas advokato orderis. Ši išimtis netaikoma, jeigu gynėjas turi įtariamojo statusą byloje ar daro nusikalstamą veiką.

Toliau pateikiama citata iš Lietuvos Aukščiausiojo Teismo parengtos Elektroninių ryšių tinklais perduodamos informacijos kontrolės, jos fiksuavimo ir kaupimo (BPK 154 straipsnis, Kriminalinės žvalgybos kodekso 10 straipsnis) taikymo apžvalgos¹⁷⁶ 1.2.2 skyriaus:

„Nors šiame straipsnyje nėra pateiktas asmenų, kuriems gali būti taikoma ši prievartos priemonė, sąrašas, tačiau, atsižvelgiant į jos taikymo tikslus, tokie asmenys identifikuojami pagal tai, ar yra pakankamas pagrindas manyti, kad jų klausantis gali būti gauta duomenų apie BPK 154 straipsnyje nurodytus nusikaltimus. Apžvelgtose apeliacine tvarka priimtose nutartyse dėl BPK

¹⁷⁶ Lietuvos Aukščiausiojo Teismo 2015 m. birželio 25 d. Elektroninių ryšių tinklais perduodamos informacijos kontrolės, jos fiksuavimo ir kaupimo (Baudžiamojo proceso kodekso 154 straipsnis, Kriminalinės žvalgybos kodekso 10 straipsnis) taikymo apžvalga. *Teismų praktika*, 2015, Nr. 43.

154 straipsnio taikymo laikomasi nuomonės, kad elektroninių ryšių tinklais perduodamos informacijos kontrolė, jos fiksavimas ir kaupimas paprastai taikomi įtariamajam, tačiau BPK nenumatytas draudimas šią priemonę taikyti ne tik baudžiamajame procese dalyvaujantiems, bet ir jame nedalyvaujantiems asmenims (pavyzdžiui, Vilniaus apygardos teismo 2013 m. kovo 26 d. nutartis Nr. 1K-210-312/2013, Kauno apygardos teismo 2014 m. spalio 1 d. nutartis Nr. 1S-1695-634/2014). Taigi šios priemonės taikymas nėra susijęs **su asmens procesiniu statusu**, todėl tai, ar asmuo įgijo įtariamojo arba kaltinamojo statusą nutarties priėmimo momentu, negali turėti lemiamos reikšmės sprendžiant elektroninių ryšių tinklais perduodamos informacijos kontrolės teisėtumo klausimą. Šios procesinės prievartos priemonės taikymo tikslingumas nepriklauso nuo to, kas yra asmuo baudžiamajame procese, todėl teismų praktikoje aktualūs tampa kiti – **asmens sąsajos su padaryta nusikalstama veika** ir pagrindo manyti, kad tokiu būdu galima gauti reikšmingų duomenų apie nusikaltimą, – kriterijai (kai surinkta pakankamai duomenų tam pagrįsti). Pavyzdžiui, Kauno apygardos teismo 2014 m. spalio 1 d. nutartyje Nr. 1S-1695-634/2014 atkreiptas dėmesys ne į L. Ch. procesinį statusą, o į surinktus duomenis, kurie suteikia pakankamą pagrindą manyti, kad jis gali būti susijęs su tiriamą nusikalstama veika: L. Ch. pripažinimas ar nepripažinimas įtariamuoju skundžiamos nutarties priėmimo momentu negalėjo turėti lemiamos reikšmės žemesniosios instancijos teismui sprendžiant procesinės prievartos priemonės – elektroninių ryšių tinklais perduodamos informacijos kontrolės, jos fiksavimo ir kaupimo – taikymo tikslingumo ir teisėtumo klausimą. Skundą nagrinėjantis teismas sprendžia, kad prokuroro prašomas procesinės prievartos priemonės taikymu BPK 11 straipsnyje nurodytas proporcingumo principo laikymasis nebus pažeistas. <...> Ir Europos Žmogaus Teisių Teismas, ir Lietuvos Respublikos Konstitucinis Teismas savo praktikoje yra nurodę, kad asmuo, darydamas nusikaltimus ar kitas teisei priešingas veikas, neturi ir negali tikėtis privatumo. Žmogaus privataus gyvenimo apsaugos ribos baigiasi tada, kai jis savo veiksmais nusikalstamai ar kaip kitaip pažeidžia teisės saugomus interesus, daro žalą atskiriems asmenims, visuomenei ir valstybei, o tai iš esmės atitinka EŽTK 8 straipsnio 2 dalyje numatytų „teisėtų tikslų“ bei „būtinumo demokratinėje visuomenėje“ kriterijus. Aukštesniosios instancijos teismo vertinimu, kitaip nei nurodoma skundžiamoje nutartyje, ikiteisminio tyrimo <...> metu surinkti duomenys suteikia pagrindą manyti, jog L. Ch. gali būti susijęs su tiriamą nusikalstama veika, todėl, aukštesniosios instancijos teismo nuomone, siekiant užtikrinti, kad kuo greičiau būtų surinkti duomenys apie padarytą nusikalstamą veiką, tikslinga leisti kontroliuoti L. Ch. mobiliojo ryšio telefonų abonentų telekomunikacijų tinklais perduodamos informacijos turinį, daryti įrašus bei kaupti informaciją prokuroro prašomam terminui. <...> Į

asmens ryšį su tiriamu nusikaltimu, atitinkamai – esant pagrindui manyti, kad tokiu būdu bus galima gauti reikšmingų duomenų apie šį nusikaltimą, atsižvelgta taip pat Vilniaus apygardos teismo 2014 m. spalio 8 d. nutartyje Nr. 1K-521-172/2014: BPK 2 straipsnis įpareigoja prokurorą kiekvienu atveju paaiškėjus nusikalstamos veikos požymiams pagal savo kompetenciją imtis visų įstatymų numatytų priemonių, kad per trumpiausią laiką būtų atliktas tyrimas ir atskleista nusikalstama veika. Vykdamas šią įstatymo nuostatą ikiteisminiame tyrime <...> buvo atliekami būtini ikiteisminio tyrimo veiksmai bei gauta operatyvinė informacija apie tai, jog nusikalstamą veiką galėjo padaryti O. S., kuris galbūt veikė su kitu, nenustatytu, asmeniu. Nors šiuo metu ikiteisminiame tyrime <...> įtarimai dar nėra niekam pateikti ir nėra aiški galutinė padarytos nusikalstamos veikos kvalifikacija, byloje esantys duomenys duoda pagrindą manyti, kad O. S. galėjo padaryti šią nusikalstamą veiką. Remiantis byloje esančiais duomenimis, O. S. galbūt toliau vykdo nusikalstamas veikas. Be to, O. S. yra ne kartą teistas, taip pat ir už analogiškas nusikalstamas veikas. <...> Lietuvos Respublikos Konstitucinis Teismas savo praktikoje pabrėžė, kad asmuo, darydamas nusikaltimus ar kitas teisei priešingas veikas, neturi ir negali tikėtis privatumo. Žmogaus privataus gyvenimo apsaugos ribos baigiasi tada, kai jis savo veiksmais nusikalstamai ar kaip kitaip pažeidžia teisės saugomus interesus, daro žalą atskiriems asmenims, visuomenei ir valstybei. Nurodytieji duomenys leidžia manyti, kad O. S. gali būti susijęs su nusikalstamų veikų darymu. Todėl, apygardos teismo nuomone, siekiant užtikrinti, kad kuo greičiau būtų surinkti duomenys apie padarytą nusikalstamą veiką, užkardytos naujos nusikalstamos veikos, tikslinga leisti kontroliuoti O. S. priklausančių judriojo ryšio telefono abonentų elektroninių ryšių tinklais perduodamos informacijos turinį bei daryti įrašus. Reikalavimas nustatyti asmens, kurio pokalbių norima klausytis, ir tiriamos nusikalstamos veikos ryšį aktualus ir įteigti pagal BPK 154 straipsnio 4 dalį prašoma pratęsti elektroninių ryšių tinklais perduodamos informacijos kontrolę, jos fiksavimą ir kaupimą. Pavyzdžiui, Vilniaus apygardos teismas 2012 m. kovo 26 d. nutartimi Nr. 1K-216-166-2012 netenkino prokuroro skundo ir nepritarė BK 154 straipsnyje numatytos priemonės taikymo pratęsimui: buvo nustatyta, kad J. I. palaiko ryšius su įtariamuoju R. L., ir siekdama gauti duomenų apie kanapių auginimo ir narkotikų gaminimo bei laikymo aplinkybes, 2012 m. vasario 24 d. Vilniaus 3-iojo apylinkės teismo ikiteisminio tyrimo teisėja priėmė nutartį leisti iki 2012 m. kovo 8 d. klausytis J. I. telefoninių pokalbių, taip pat kontroliuoti, fiksuoti ir kaupti kitą elektroninių ryšių tinklais perduodamą informaciją. <...> Tuo metu byloje nebuvo duomenų, kad J. I. susijęs su nusikaltimais, numatytais BK 260 straipsnio 3 dalyje ir 265 straipsnyje. Prokurorės nurodytos aplinkybės, kad UAB „M“, kurios vadovas yra J. I., anksčiau veiklą vykdė patalpose Vilniuje <...>, ir tai, kad J. I. per šešis mėnesius su R. L. telefonu bendravo 839 kartus, buvo

nepakankamas pagrindas tęsti BPK 154 straipsnyje nustatytos procesinės prievartos taikymą. Pabrėžtina, kad per laikotarpį, per kurį buvo taikoma ši procesinės prievartos priemonė, nebuvo gauta operatyvinės informacijos apie tai, kad J. I. kaip nors būtų susijęs su kitais įtariamaisiais bei jiems inkriminuojamomis nusikalstamomis veikomis. Apylinkės teismo teisėjas nutartyje teisingai nurodė, kad prokurorės prašymas pratęsti elektroninių ryšių tinklais J. I. perduodamos ir jo gaunamos informacijos kontrolę grindžiamas tais pačiais duomenimis, kurių pagrindu buvo leista taikyti šią procesinės prievartos priemonę 14 dienų. Naujų duomenų nepateikta ir aukštesniosios instancijos teismui. Prokurorės siekis gauti ikiteisminiam tyrimui reikšmingų duomenų negali būti laikytinas pagrįstu motyvu, leidžiančiu suvaržyti asmens konstitucines teises ir apriboti jo privataus gyvenimo neliečiamumą. Jos skunde nurodyti argumentai nėra tokie svarūs, kad būtų galima tenkinti prokurorės skundą. Be to, tyrėjai įrodymus gali tirti ir kitomis priemonėmis <...>.

Tik turint konkretesnių duomenų dėl minimo asmens, galbūt susijusio su nusikalstama veika, gali būti nagrinėjamas leidimo prokurorui atlikti BPK 154 straipsnyje numatytus veiksmus klausimas. <...>Teismų praktikoje taip pat pasitaikė atvejų, kai teismams teko spręsti, ar elektroninių ryšių tinklais perduodamos informacijos kontrolė, jos fiksavimas ir kaupimas gali būti vykdomi dėl, tikėtina, advokato padarytos nusikalstamos veikos. Šiuo aspektu aktualu tai, kad Lietuvos Respublikos advokatūros įstatymo 46 straipsnio 3 dalyje įtvirtinta nuostata, jog draudžiama apžiūrėti, tikrinti ar paimti advokato veiklos dokumentus ar laikmenas, kuriuose yra jo veiklos duomenų, tikrinti pašto siuntas, klausytis telefoninių pokalbių, kontroliuoti kitą telekomunikacijų tinklais perduodamą informaciją ir kitokį susižinojimą ar veiksmus, išskyrus atvejus, kai advokatas yra įtariamasis ar kaltinamas padaręs nusikalstamą veiką. Šis leidimas taikomas tik su pareikštais įtarimais ar kaltinimais susijusiems dokumentams. Atsižvelgiant į tai, teismų praktikoje laikomasi nuomonės, kad informacija apie paties advokato neteisėtus, juolab nusikalstamus veiksmus, ginant kliento interesus negali būti laikoma profesine advokato paslaptimi arba žiniomis, kurias advokatas sužinojo vykdydamas gynėjo pareigas. Šiuo aspektu aktualu ir tai, kad nors Advokatūros įstatymo 46 straipsnio 3 dalis leidžia klausytis advokato telefoninių pokalbių, kontroliuoti kitą telekomunikacijų tinklais perduodamą informaciją ir kitokį susižinojimą ar veiksmus pastarajam dar neįgijus BPK numatyto įtariamojo ar kaltinamojo teisinio statuso, šis leidimas duodamas tik surinkus pakankamai duomenų, leidžiančių pagrįstai manyti, kad advokatas gali būti padaręs nusikalstamą veiką. Pavyzdžiui, Klaipėdos apygardos teismo 2014 m. kovo 31 d. nutartyje Nr. 1S-391-557/2014 išaiškinta, kad: Advokatūros įstatymo 46 straipsnio 3 dalyje numatyta išlyga, leidžianti klausytis advokato telefoninių pokalbių, kontroliuoti kitą telekomunikacijų tinklais perduodamą informaciją

ir kitokį susižinojimą ar veiksmus tais atvejais, kai advokatas yra įtariamasis ar kaltinamas padaręs nusikalstamą veiką, neturi būti suprantama pernelyg siaurai, jog galima klausytis telefoninių pokalbių, kontroliuoti kitą telekomunikacijų tinklais perduodamą informaciją ir kitokį susižinojimą ar veiksmus tik to advokato, kuris turi BPK 21 ir 22 straipsniuose numatytą įtariamojo ar kaltinamojo statusą. Visų pirma Advokatūros įstatymo 46 straipsnio 3 dalis leidimo klausytis advokato telefoninių pokalbių, kontroliuoti kitą telekomunikacijų tinklais perduodamą informaciją ir kitokį susižinojimą ar veiksmus nesieja su BPK 21 straipsnio 2 ar 3 dalyje bei 22 straipsnio 2 dalyje numatytą įtariamojo ar kaltinamojo statusą asmeniui suteikiančių procesinių veiksmų atlikimu bei sprendimų priėmimu. Kita vertus, nebūtų buvę prasmės įtvirtinti įstatyme leidimą klausytis telefoninių pokalbių, kontroliuoti kitą telekomunikacijų tinklais perduodamą informaciją ir kitokį susižinojimą ar veiksmus asmens, oficialiai informuoto apie tai, kad jis įtariamasis nusikalstamos veikos padarymu, o dėl kaltinamojo ikiteisminis tyrimas apskritai yra baigtas ir jokie ikiteisminio tyrimo veiksmai renkant bylai reikšmingus duomenis nebegali būti atliekami. Todėl aukštesnysis teismas mano, kad taikyti advokatui procesines prievartos priemones, išvardytas Advokatūros įstatymo 46 straipsnio 3 dalyje, galima, kai ikiteisminio tyrimo metu surinkta pakankamai duomenų, leidžiančių pagrįstai manyti, jog advokatas gali būti padaręs nusikalstamą veiką, ir nustatčius kitas būtinausias sąlygas, kurias BPK kelia norint taikyti atitinkamas procesines prievartos priemones.

Aukštesnysis teismas, susipažinęs su pateikta ikiteisminio tyrimo medžiaga <...>, konstatavo, jog nagrinėjamoju atveju priimant skundžiamas nutartis dėl procesinių prievartos priemonių taikymo įtariamajam T. P., kaip advokatui, buvo pakankamai duomenų, leidžiančių pagrįstai manyti, kad jis gali būti padaręs nusikalstamą veiką, taip pat buvo Baudžiamojo proceso įstatyme numatytos sąlygos, būtinos taikant procesines prievartos priemones. Kaip minėta, kita kategorija asmenų, kurių elektroninių ryšių tinklais perduodama informacija pagal BPK 154 straipsnį gali būti kontroliuojama, fiksuojama ir kaupiama, yra baudžiamajame procese nedalyvaujantys asmenys. Pabrėžtina, kad šių asmenų elektroninių ryšių tinklais perduodamos informacijos kontrolė sankcionuojama tik išimtiniais atvejais, įvertinus šios priemonės taikymo pagrįstumą, tikslingumą ir proporcingumą, be kita ko, kitų prievartos priemonių panaudojimo procese galimybes ir pan. Apžvelgus apeliacine tvarka priimtas nutartis dėl BPK 154 straipsnio taikymo matyti, kad šiais kriterijais vadovaujama. Pavyzdžiui, Vilniaus apygardos teismo 2011 m. kovo 30 d. nutartyje Nr. 1K-148-318/2011, sprendžiant dėl byloje nedalyvavusio asmens pokalbių pasiklausymo sankcionavimo, vertintos įvairios aplinkybės: ar šis asmuo yra susijęs su nusikaltimu, ar jo klausantis bus gauta duomenų apie padarytą nusikaltimą, kokia yra kitų procesinių priemonių taikymo galimybė:

vadovaujantis BPK 154 straipsnio 1 dalimi, procesinė prievartos priemonė – elektroninių ryšių tinklais perduodamos informacijos kontrolė, jos fiksavimas ir kaupimas – gali būti taikoma, jeigu tokiu būdu renkant informaciją galima gauti duomenų apie rengiamą, daromą arba padarytą nusikaltimą arba yra pavojus, kad prieš nukentėjusį, liudytoją ar kitu proceso dalyvius arba jų artimuosius bus pavartotas smurtas, prievarta ar padarytos kitokios neteisėtos veikos. Telekomunikacijų tinklais perduodamos informacijos kontrolė bei įrašų darymas gali būti taikomi baudžiamajame procese dalyvaujantiems ir nedalyvaujantiems asmenims, kita vertus, vertinant Lietuvos Respublikos Konstitucijos 22 straipsnyje įtvirtintą asmens susirašinėjimo, pokalbių telefonu, telegrafo pranešimų ir kitokio susižinojimo neliečiamumą, pastariesiems ši procesinė prievartos priemonė skiriama tik išimtiniais atvejais. Šiuo konkrečiu atveju byloje J. L. nėra proceso dalyvis ikiteisminiame tyrime. Byloje nėra duomenų, kad ji yra kaip nors susijusi su tiriamu nusikaltimu ir kad jai taikant BPK 154 straipsnyje įtvirtintą procesinę prievartos priemonę galima gauti duomenų apie padarytą nusikaltimą. Vien prokuroro pareiškime ir skunde nurodyta aplinkybė, kad ikiteisminio tyrimo pareigūnams nepavyksta nustatyti J. L. sūnaus įtariamojo P. L. buvimo vietos, kai šioje byloje jo paieška nepaskelbta, negali būti pagrindas varžyti jos teises, kontroliuojant judriojo ryšio abonento tinklais perduodamos informacijos turinį bei darant įrašus.

Faktiniai bylos duomenys patvirtina, kad ikiteisminio tyrimo metu įtariamajam P. L. buvo paskirta kardomoji priemonė – rašytinis pasižadėjimas neišvykti. Vadovaujantis BPK 136 straipsnio 1 dalimi, įtariamajam, kuris pažeidžia rašytinį pasižadėjimą neišvykti, gali būti skiriama griežtesnė kardomoji priemonė. Taigi ikiteisminio tyrimo teisėjos išvada, kad įtariamojo dalyvavimas procese gali būti užtikrinamas parenkant jam kitą, griežtesnę, kardomąją priemonę, buvo pagrįsta.

Byloje nedalyvaujančio asmens sąsajos su tiriamu nusikaltimu ir duomenų tam pagrįsti pakankamumo svarba pabrėžta ir Vilniaus apygardos teismo 2013 m. spalio 2 d. nutartyje Nr. 599-312/2013, kurioje nurodyta, kad tyrimo metu kilo būtinybė patikrinti versiją, jog nusikalstama veika galėjo būti padaryta keršijant, nes apklaustas liudytojas A. Š. parodė, kad plėšimas iš jam priklausančio buto galėjo būti kerštas už tai, kad 2013 m. rugsėjo 9 d., t. y. kelios dienos prieš nusikalstamos veikos padarymą, jis iškvietė policijos pareigūnus, nes pamatė, kaip namo kieme neblaivi O. L. vairavo automobilį ir apgadino kelis jame stovėjusius automobilius. Dėl to O. L. buvo sulaukta policijos pareigūnų. Kita vertus, vien tai, kad kelios dienos iki nusikalstamos veikos, įvykdytos net ne prieš liudytoją A. Š., o jo sūnų R. Š., daugiabučio kieme buvo toks įvykis, neleidžia savaime teigti, jog O. L. yra kaip nors susijusi su padarytu nusikaltimu ar yra kitaip susijusi su neteisėtais veiksmais. To nepatvirtino jokie pateiktos ikiteisminio tyrimo medžiagos duomenys.

Priešingai, įvertinęs ikiteisminio tyrimo medžiagą, prokuroras, prašydamas taikyti BPK 154 straipsnyje numatytą procesinę prievartos priemonę O. L., remiasi tik liudytojo išsakytomis prielaidomis ir pamąstymais, kas galėjo turėti motyvą įvykdyti nusikalstamą veiką. Nors aplinkybė, kad O. L. nėra pripažinta įtariamąja, nėra pagrindas netaikyti jai procesinės prievartos priemonės, numatytos BPK 154 straipsnyje, bet prokuroro pateiktų duomenų nepakanka šiai procesinei prievartos priemonei taikyti. Pabrėžtina, kad pats nukentėjęsysis R. Š. taip pat išsakė savo versijas dėl galimų nusikaltimo vykdytojų, ir jos skiriasi nuo liudytojo pateiktos versijos. Ikiteisminio tyrimo Nr. (duomenys neskelbtini) medžiagoje nėra jokios informacijos, kad O. L. būtų grasinusi pakenkti A. Š. ar jo sūnui, taip pat jokios kitos informacijos, kuri bent minimaliai susietų O. L. ir (duomenys neskelbtini), apie 01.00 val., Vilniuje adresu (duomenys neskelbtini) vykusius įvykius. Be to, liudytojo parodymuose yra nurodyta, kad sulaikant O. L. (duomenys neskelbtini) dalyvavo ne tik jis, bet ir kiti kaimynai, tačiau jokios informacijos, kad būtų kenkta ir jiems, ikiteisminio tyrimo metu nesurinkta. Esant nurodytosioms aplinkybėms, vien tik liudytojo išsakyta prielaida nepripažintina kaip pakankamas pagrindas varžyti O. L. teisę į privatų gyvenimą. Be to, šios procesinės prievartos priemonės taikymas, remiantis vien tik pateiktu ikiteisminio tyrimo medžiagos duomenų kiekiu, keltų abejonių dėl proporcingumo principo laikymosi. Aukštesniosios instancijos teismui kyla abejonių, ar šiuo konkrečiu atveju rezultatas, kurio siekiama taikant procesinę prievartos priemonę, būtų pakankamai reikšmingas, palyginti su teisių suvaržymais, patiriamais asmens, kuriam ta priemonė būtų pritaikyta.

Byloje nedalyvaujančių asmenų teisių apsaugos aspektu svarbus aiškiniamas pateiktas ir Šiaulių apygardos teismo 2011 m. balandžio 22 d. nutartyje Nr. 1S-201-282/2011. Joje teigiama, kad elektroninių ryšių tinklais perduodama informacija kontroliuojama siekiant nustatyti reikšmingas aplinkybes nusikalstamai veikai tirti. <...> Iš ikiteisminio tyrimo medžiagoje esančių duomenų matyti, kad A. P. ir E. I. telekomunikacijų priemonėmis bendrauja ne tik su savo artimaisiais (mama, tėvu), bet ir su kitais asmenimis (pavyzdžiui, teta, asmeniui, kurio mobiliojo telefono Nr. <...>), dėl to prokuroras prašo leisti kontroliuoti šių telefono numerių abonentų telekomunikacijų tinklais perduodamos informacijos turinį ir daryti įrašus. Iš teismui pateiktos ikiteisminio tyrimo medžiagos matyti, kad nei G. P., nei I. P. nėra proceso dalyviai ikiteisminiame tyrime. Medžiagoje nėra duomenų apie tai, kad įtariamojo E. I. teta (mobiliojo telefono Nr. <...>), nenustatytas asmuo, kurio mobiliojo telefono Nr. <...>, ir įtariamųjų artimi giminaičiai būtų kaip nors susiję su tiriamu nusikaltimu ir kad jiems taikant BPK 154 straipsnyje įtvirtintą procesinę prievartos priemonę galima gauti duomenų apie padarytą nusikaltimą. Vien ta aplinkybė, kad įtariamieji A. P. ir E. I. atsisakė duoti savo balso lyginamuosius pavyzdžius, negali būti pagrindas varžyti įtariamųjų artimųjų

teises, kontroliuojant judriojo telefoninio ryšio abonentų tinklais perduodamos informacijos turinį bei darant įrašus. Be to, negavus kitų būtinų duomenų ir neidentifikavus asmenų, kurie naudojami mobiliojo ryšio telefono abonentų Nr. <...> ir Nr. <...>, tapatybių nebūtų užtikrintas BPK 154 straipsnyje numatytos procesinės prievartos priemonės teisėtumas. Yra pagrindas manyti, kad taikant šią procesinę prievartos priemonę bus klausoma ne tik įtariamųjų ir jų artimųjų pokalbių, bet įtariamųjų artimiesiems skambinusių kitų asmenų, kurie visiškai nesusiję su įtariamaisiais ir tiriama nusikalstama veika, pokalbių. Dėl to daroma išvada, kad taikant BPK 154 straipsnyje numatytą procesinę prievartos priemonę nebūtų užtikrintos su bylos tyrimu visiškai nesusijusių asmenų konstitucinės teisės į privatų gyvenimą. Būtent siekdama užtikrinti šiu, su byla nesusijusių, asmenų teisę į privatumą, ikiteisminio tyrimo teisėja pagrįstai neleido pasiklausyti elektroninių ryšių tinklais perduodamų G. P., I. P. ir nenustatytų asmenų telefoninių pokalbių su įtariamaisiais A. P. ir E. I. Prokuroras neprašo sankcionuoti įtariamųjų pokalbių pasiklausymo jiems skambinant iš pataisos namų telefono, kai jiems tokia teisė suteikiama; jis prašo leisti klausyti pokalbių tų asmenų, kuriems galbūt skambins įtariamieji. Tai rodo, kad siekiama klausytis pokalbių įtariamiesiems skambinant iš neteisėtai laikomų telefonų.

Atsižvelgiant į tai, yra pagrindas manyti, kad užfiksavus įtariamųjų ir jų artimųjų pokalbius įtariamiesiems naudojantis neteisėtai laikomu mobiliojo ryšio telefonu, abejotina, kad bus galimybė konstatuoti, jog tų pokalbių metu girdimas būtent įtariamųjų balsas, juo labiau tokį įrašą panaudoti kaip lyginamąjį pavyzdį. Dėl to nėra pagrindo manyti, kad kontroliuojant bei įrašant prokuroro pareiškime nurodytų asmenų ir nenustatytų asmenų telefoninius pokalbius galima gauti duomenų, svarbių bylos tyrimui. Be to, yra galimybė gauti įtariamųjų balso lyginamuosius pavyzdžius kontroliuojant įtariamųjų A. P. ir E. I. telefoninius pokalbius, kai jiems oficialiai leidžiama skambinti pataisos namuose esančiu telefonu. Taigi įtariamųjų balso lyginamųjų pavyzdžių galima gauti nepažeidžiant trečiųjų asmenų teisių. Teismų praktikoje dažniausiai irgi neleidžiama klausytis daugelio asmenų, kurie galbūt rengiasi daryti nusikalstamas veikas, pokalbių, jeigu nėra pateikta pakankamai duomenų dėl šios priemonės taikymo būtinumo ir proporcingumo, taip pat jei neišnaudotos kitų procesinių veiksmų galimybės. Tokia situacija nagrinėta, pavyzdžiui, Vilniaus apygardos teismo 2012 m. liepos 31 d. nutartyje Nr. 1K-538-387/2012: Vilniaus apygardos teismas sutiko su Vilniaus 2-ojo apylinkės teismo teisėjo 2012 m. liepos 20 d. nutartyje nurodytais argumentais, dėl kurių nepatenkintas prokurorės prašymas leisti kontroliuoti, fiksuoti ir kaupti elektroninių ryšių tinklais perduodamą informacijos <...>.

Iš teismui pateiktos medžiagos matyti, kad Vilniaus apskrities VPK Vilniaus 2-ojo PK ikiteisminis tyrimas Nr. 13-1-1722-12 buvo atliekamas tik pagal BK 312 straipsnio 2 dalyje numatytos nusikalstamos veikos

požymius. Jokių objektyvių duomenų, patvirtinančių, kad rengiamasi daryti BK 170 straipsnyje numatytą nusikaltimą, ikiteisminio tyrimo medžiagoje nebuvo. Skundą nagrinėjęs teismas sutiko su 2012 m. liepos 20 d. nutartyje išsakytu teiginiu, jog vien tai, kad E. B., S. B., V. P. priklauso „Skinai“ grupei ir nusikaltimo padarymo metu galėjo būti kapinėse, neįrodo jų rengimosi daryti naują BK 170 straipsnyje numatytą veiką. Pastarosios aplinkybės neįrodo ir prokurorės nurodyti faktiniai duomenys apie nusikalstamas veikas, įvykdytas Jono Bosko bažnyčioje. Teismas atkreipė dėmesį ir į tai, kad 2012 m. liepos 5 d. įtariamasis V. C. pakeitė savo parodymus. Jis nurodė, kad nepadarė jam inkriminuojamos nusikalstamos veikos, jokie „Skinai“ jam pinigų nemokėjo ir paminklo apipurkšti dažais neprašė. Prokurorės siekis nustatyti visus asmenis, galbūt besirengiančius padaryti naują Lietuvos ir Lenkijos visuomenėje rezonansą sukelsiantį BK 170 straipsnyje numatytą nusikaltimą, negali būti laikytinas pagrįstu motyvu, leidžiančiu suvaržyti asmens konstitucines teises ir apriboti jo privataus gyvenimo neliečiamumą. Apygardos teismas pabrėžė, kad klausimas dėl leidimo prokurorui atlikti veiksmus, numatytus BPK 154 straipsnyje, gali būti svarstomas tik turint objektyvių duomenų dėl šios procesinės prievartos priemonės panaudojimo būtinumo. Baudžiamojo proceso tikslai gali būti pasiekti atliekant kitus BPK numatytus ikiteisminio tyrimo veiksmus.

Iš apžvelgtų apeliacine tvarka teismo priimtų nutarčių dėl BPK 154 straipsnio taikymo matyti, kad elektroninių ryšių tinklais perduodamos informacijos kontrolė, jos fiksavimas ir kaupimas paprastai negali būti taikomi neribotai ir neapibrėžtam asmenų sąrašui. Kita vertus, šiuo aspektu aktualu nustatyti, ar siekiama klausytis asmenų pokalbių (perimti pokalbių turinį), ar norima patikrinti tik per trumpą konkretų laiką tam tikrų bokštų veikimo teritorijoje veikusius telefonus (gauti išklotinę). Ši problema spręsta Vilniaus apygardos teismo 2013 m. balandžio 5 d. nutartyje Nr. XXX. Joje prokurorė nurodo, kad Vilniaus apskrities VPK Vilniaus 2-ojo PK tyrėjai, vykdydami jiems priskirtas funkcijas ir laikydamiesi BPK reikalavimų, turėdami tikslą nustatyti asmenis, padariusius nusikaltimą, 2013 m. kovo 21 d. kreipėsi į Vilniaus apygardos prokuratūros Vilniaus apylinkės prokuratūros ikiteisminį tyrimą kontroliuojančią prokurorę ir nurodė, kad su specialia įranga nustatytas mobiliojo ryšio operatorių celes, veikusias nusikaltimo vietoje, tikslinga susipažinti su informacija apie įvykio metu nusikaltimo vietoje šiose celėse veikusius abonentus: pateikti jų išklotinę, nurodyti bokštus, celes ir IMEI numerius. Pasak prokurorės, minėtose celėse išklotinėse duomenų apie asmenis nėra, yra tik telefonų SIM kortelių numeriai, t. y. abonentiniai numeriai. Dėl to gavus tokias išklotines nebus pažeistos abonentų teisės į privataus gyvenimo neliečiamumą, nes iš tokių išklotinių neįmanoma nustatyti asmenų be tolesnio ikiteisminio tyrimo veiksmų. Be to, prokurorės teigimu, nėra jokio objektyvaus pagrindo manyti, kad bus pažeistos daugelio asmenų, tarp jų ir

turinčių baudžiamojo persekiojimo imunitetą, privataus gyvenimo neliečiamumas, nes įstatymo leidėjas užtikrina asmenų, nesusijusių su nusikalstama veika, privataus gyvenimo neliečiamumą ir numato, jog nusikalstamos veikos tyrimui nereikalingą informaciją prokuroras privalo nedelsdamas sunaikinti (BPK 155 straipsnio 3 dalis). <...>

Iš prokuroro nutarimo taikyti aptariamą baudžiamąją procesinę prievartos priemonę matyti, kad prašoma leisti patikrinti tik trumpą konkretų laiką tam tikrų bokštų veikimo teritorijoje veikusių telefonus. Teisė į privataus gyvenimo neliečiamumą nėra absoliuti ir esant tam tikriems įstatyme numatytiems pagindamas ji gali būti ribojama, o siekis užkardyti nusikalstamas veikas laikytinas vienu iš tokių pagrindų. Prokurorės argumentas, kad Baudžiamojo proceso įstatymo leistinas procesinės prievartos priemonės nepanaudojimas gali sutrukdyti nustatyti asmenį (-is), galbūt padariusį (-ius) BK 178 straipsnio 2 dalyje numatytą nusikaltimą, yra pagrįstas.

Ikiteisminio tyrimo teisėjo argumentai, kad, patvirtinus prokurorės nutarimą, nebūtų galima užtikrinti šios procesinės prievartos priemonės taikymo proceso, BPK 161 straipsnio reikalavimų bei išvengti galimų Baudžiamojo proceso įstatymo pažeidimų, susijusių su galimu asmenų, turinčių baudžiamojo persekiojimo imunitetą, pažeidimu, yra nepagrįsti, nes, kaip teisingai savo skunde pabrėžė prokurorė, nėra jokių objektyvių duomenų, kad gali būti pažeistos asmenų, turinčių baudžiamojo persekiojimo imunitetą, teisės, taip pat ir kitų asmenų, nesusijusių su nusikalstama veika, teisės, nes pagal BPK 155 straipsnio 3 dalį, prokuroras nustatyta tvarka gautą informaciją gali panaudoti tik nusikalstamai veikai tirti, o kitą informaciją turi nedelsdamas sunaikinti.

Pakankamas pagrindas manyti, kad kontroliuojant, fiksuojant ir kaupiant elektroninių ryšių tinklais perduodamą informaciją galima gauti duomenų apie BPK 154 straipsnyje nurodytus nusikaltimus. Užtikrinant elektroninių ryšių tinklais perduodamos informacijos kontrolės, fiksavimo ir kaupimo sankcionavimo ir atlikimo teisėtumą bei veiksmingą žmogaus teisių apsaugą nuo neteisėtų apribojimų, kreipiantis dėl šios prievartos priemonės sankcionavimo turi būti nurodoma informacija, suteikianti pakankamą pagrindą manyti, kad tokiu būdu galima gauti duomenų apie BPK 154 straipsnyje nurodytus nusikaltimus, arba pagrindžianti, jog prieš nukentėjusiuosius, liudytoją ar kitus proceso dalyvius arba jų artimuosius bus pavartotas smurtas, prievarta ar daromos kitokios neteisėtos veikos. Apibendrinus apeliacine tvarka priimtas nutartis dėl BPK 154 straipsnio taikymo matyti, kad pokalbių kontrolės sankcionavimo galimybės paprastai priklauso nuo to, ar yra surinkta pakankamai objektyvių duomenų, leidžiančių pagrįsti šios priemonės taikymą arba jos taikymo pratęsimą. Nors BPK 154 straipsnyje ar KŽĮ 10 straipsnyje nėra nurodyta, kokie reikalavimai keliami prokuroro prašymui ar teikimui taikyti elektroninių ryšių tinklais perduodamos informacijos kontrolę, teismai laikosi nuomonės, kad šiuose dokumentuose turi būti nurodyti duomenys,

reikalingi teismo sprendimui sankcionuoti priimti tokią prievartos priemonę (BPK 154 str. 2 d., Kriminalinės žvalgybos įstatymo 10 str. 4 d.). Prašyme ar teikime turi būti išsamiai pagrindžiama būtinybė atlikti tokią asmens kontrolę per nurodytą laiką. Objektivių duomenų pakankamumas yra vertinamasis kriterijus, todėl kaskart, atsižvelgiant į bylos sudėtingumą, galbūt padarytas nusikalstamas veikas ir pan., dėl jo sprendžia teismas <...>. Reikia pasakyti, kad, pavyzdžiui, Baudžiamojo proceso įstatymas prokuroro prašymo dėl leidimo atlikti nusikalstamą veiką imituojančius veiksmus turiniui kelia tokius pačius reikalavimus kaip ir ikiteisminio tyrimo teisėjo nutarčiai (BPK 159 str. 1 d.). Nors kitose Baudžiamojo proceso įstatymo nuostatose (BPK 154 str., 160 str.) nėra nurodyta, kokie reikalavimai keliami prokuroro prašymo turiniui, prokurorai pateikiamame prašyme ikiteisminio tyrimo teisėjui dėl leidimo taikyti procesines prievartos priemones paprastai nurodo visą reikšmingą informaciją apie tai, kokius veiksmus prašoma leisti atlikti, kokiam terminui, duomenis, pagrindžiančius būtinybę taikyti šias priemones, ir pan. Tai, kad skundžiamų nutarčių turinys savo motyvais, kurie pagrindžia būtinybę taikyti procesines prievartos priemones, procesinių prievartos priemonių taikymo laikotarpiu sutampa su prokuroro prašymų turiniu, nesuteikia pagrindo manyti, jog skundžiamos nutartys buvo priimtoms tinkamai neįvertinus ir neįsigilinus į ikiteisminio tyrimo aplinkybes (Klaipėdos apygardos teismo 2014 m. kovo 31 d. nutartis Nr. 1S-391-557/2014).

Nustačius, kad surinktų duomenų nepakanka BPK 154 straipsnyje numatyta procesinei prievartos priemonei taikymui, teismų praktikoje elektroninių ryšių tinklais perduodamos informacijos kontrolė, jos fiksavimas ir kaupimas nesankcionuojami. Pavyzdžiui, Vilniaus apygardos teismo 2013 m. kovo 1 d. nutartyje Nr. 1K-155-648/2013 teigiama: prokuroras skunde nurodo, kad ikiteisminis tyrimas yra pasiekęs pradinę stadiją, ikiteisminio tyrimo įstaiga vykdo visus įmanomus aktyvius veiksmus siekdama surinkti kuo daugiau duomenų apie galbūt padarytas ar daromas nusikalstamas veikas, be to, galimos nusikalstamos veikos priskiriamos prie sunkių nusikaltimų, todėl atsisakyti tenkinti tokį prokuroro prašymą reikštų, kad būtų trukdoma surinkti papildomus duomenis ir dėl to nukentėtų ikiteisminio tyrimo sėkmė.

Dėl minėtųjų argumentų pasakytina, kad Baudžiamojo proceso įstatymas ir ikiteisminį tyrimą atliekančiai institucijai bei jos pareigūnams, ir ikiteisminį organizuojančiam bei jį kontroliuojančiam prokurorui suteikia plačius įgaliojimus atlikti būtinius procesinius veiksmus, taikyti skirtingo pobūdžio procesines prievartos priemones, kad būtų pasiekti ikiteisminiam tyrimui keliami uždaviniai. Kita vertus, negalima visiškai ignoruoti ir Lietuvos Respublikos Konstitucijoje įtvirtintų žmogaus teisių. Visi procesiniai veiksmai atliktini ir procesinės prievartos priemonės taikytinos baudžiamajame procese tik griežtai laikantis BPK nuostatų. Nagrinėjamoju atveju nenustatyta pagrindų

taikyti BPK 154 straipsnyje įtvirtintą procesinę prievartos priemonę, o prokuroro argumentas, kad atsisakius tenkinti tokį prokuroro prašymą nukentės ikiteisminio tyrimo sėkmė, nėra įtikinamas, nes šiuo procesiniu sprendimu nesutrukdoma išsiaiškinti visas ikiteisminiam tyrimui reikšmingas aplinkybes Baudžiamojo proceso įstatymo nustatyta tvarka.

Duomenų pakankamumo kriterijus ne mažiau svarbus sprendžiant elektroninių ryšių tinklais perduodamos informacijos kontrolės, jos fiksavimo ir kaupimo taikymo pratęsimo klausimą (BPK 154 str. 4 d.). Jeigu taikant šią prievartos priemonę nebuvo surinkta objektyvių duomenų, patvirtinančių, kad asmuo yra susijęs su tiriamu nusikaltimu, ir nenustatyti kiti duomenys, pagrindžiantys šios priemonės taikymo būtinumą, jos taikymo terminas teismo paprastai nepratęsiamas. Taip pat itin atidžiai vertinami prašymai, kuriais pokalbių klausymosi terminą prašoma pratęsti nebe pirmą kartą. Pavyzdžiui, Vilniaus apygardos teismo 2014 m. gruodžio 1 d. nutartyje Nr. 1K-567-318/2014 atkreiptas dėmesys į tai, kad pateikiant prokuroro prašymus teismui pratęsti elektroninių ryšių tinklais perduodamos informacijos kontrolės taikymo terminą nebuvo surinkta jokių naujų objektyvių duomenų, patvirtinančių, jog A. F. ar jo vadovaujama įmonė dalyvavo darant nusikalstamas veikas, numatytas BK 182 straipsnio 2 dalyje, 300 straipsnio 3 dalyje ir 222 straipsnio 1 dalyje. Taip pat nenustatyta, kad A. F. Ar jo įmonė būtų kokių nors kitu būdu susiję su nusikalstamų veikų padarymu įtariamomis įmonėmis: UAB „E“; UAB „I“; UAB „A“; UAB „T“; UAB „I“; UAB „S“; UAB „L“; UAB „G“; UAB „J“ ar jų atstovais. Tokių duomenų nutartyse nenurodė ir Vilniaus apylinkės teismas.

Be to, iš Vilniaus apygardos prokuratūros 2014 m. rugpjūčio 21 d. nutarimo dėl informacijos apie privatų asmens gyvenimą sunaikinimo matyti, kad Vilniaus apylinkės teismo 2013 m. gegužės 22 d. nutarties pagrindu atliekant mobiliojo ryšio abonento telekomunikacijų tinklais perduodamos informacijos kontrolę ir įrašų darymą, tyrimui reikšmingų duomenų nebuvo gauta. Tyrimui reikšmingų duomenų nebuvo gauta ir Vilniaus apylinkės teismo 2013 m. birželio 18 d. nutartimi pratęsus šios procesinės prievartos priemonės taikymo terminą nuo 2013 m. birželio 22 d. iki 2013 m. rugpjūčio 22 d. <...>. Taigi akivaizdu, kad tęsti elektroninių ryšių tinklais perduodamos informacijos kontrolę – klausytis A. F. pokalbių – nebuvo pakankamo objektyvaus pagrindo. Sprendžiant dėl BPK 154 straipsnyje numatytos procesinės prievartos priemonės taikymo sankcionavimo, teismų praktikoje aiškinamasi ir dėl šios priemonės taikymo būtinumo. Todėl, pavyzdžiui, nustačius, kad ikiteisminio tyrimo metu atliekant įvairius procesinius veiksmus jau surinkta pakankamai duomenų apie tiriamą nusikalstamą veiką, elektroninių ryšių tinklais perduodamos informacijos kontrolė paprastai nesankcionuojama: nagrinėjamoju atveju pirmosios instancijos teismui priėmus skundžiamą nutartį, formaliai nebuvo pažeisti BPK 154 straipsnio 1 dalies reikalavimai, tačiau susipažinus

su teismui pateikta baudžiamosios bylos medžiaga nustatyta, kad ikiteisminio tyrimo metu iki priimant minėtą apylinkės teismo nutartį byloje jau buvo gauti tarnybiniai pranešimai apie galbūt padarytą nusikalstamą veiką, apžiūros protokolas, kuriame užfiksuota tarnybinio automobilio „VW Jetta“ vaizdo ir garso įrašymo įrenginio skaitmeninė informacija, buvo apklausti liudytojai, atlikta asmens atpažinimo procedūra, atlikti kiti procesiniai veiksmai. Skundą nagrinėjančiam teismui įvertinus šių duomenų turinį, konstatuotina, kad priimant pirmiau minėtą nutartį byloje buvo surinkta pakankamai duomenų apie galbūt padarytą nusikalstamą veiką.

Esant šioms aplinkybėms, Vilniaus apylinkės teismo 2014 m. balandžio 10 d. nutartis, kuria leista nuo 2014 m. balandžio 10 d. iki 2014 m. birželio 10 d. atlikti A. P. ir V. J. telefoninių pokalbių ir kitos elektroninių ryšių tinklais perduodamos informacijos kontrolę, tokią informaciją fiksuoti bei kaupti, daryti pokalbių įrašus, pripažintina nepagrįsta ir neteisėta (Vilniaus apygardos teismo 2014 m. spalio 31 d. nutartis Nr. 1K-536-626/2014).

Sankcionuodami elektroninių ryšių tinklais perduodamos informacijos kontrolę, teismai paprastai patikrina ir tai, ar nėra galimybės kitais būdais nustatyti faktus, ar šių faktų nustatymas kitais būdais būtų daug sudėtingesnis (BPK 11 straipsnio 1 dalis). Pavyzdžiui, į kitų prievartos priemonių taikymo galimybes atkreiptas dėmesys Vilniaus apygardos teismo 2014 m. spalio 24 d. nutartyje Nr. 1K-547-628/2014: duomenys, remiantis Lietuvos kriminalinės policijos biuro Ikiteisminio tyrimo valdybos vyriausiojo tyrėjo <...> tarnybiniais pranešimais, buvo gauti ištyrus kratos metu paimtą UAB „L“ „juodąją buhalteriją“ bei atlikus sankcionuotus slaptus ikiteisminio tyrimo veiksmus, tačiau skundo nagrinėjimui pateiktoje ikiteisminio tyrimo medžiagoje nėra duomenų, patvirtinančių, kad analogiški ikiteisminio tyrimo veiksmai buvo atlikti ir UAB „Š“, UAB „D“ bei UAB „S“, kurių metu, aukštesniojo teismo vertinimu, būtų galima gauti nusikalstamų veikų ištyrimui reikšmingos informacijos, o tai suponuoja išvadą, jog nagrinėjamame ikiteisminiame tyrime nubuvo atlikti visi įmanomi BPK įtvirtinti ikiteisminio tyrimo veiksmai, o prokuroro nurodomi pagrindai, kuriais grindžiamas BPK 154 straipsnyje įtvirtintų priemonių taikymas, nėra pakankami BPK 154 straipsnio nuostatose įtvirtintai procesinei prievartos priemonei taikyti. Tuo tarpu kitų duomenų, pagrindžiančių tokios procesinės prievartos reikalingumą, skundo nagrinėjimui pateiktoje medžiagoje nenustatyta; jų nepateikė ir prokuroras. Konstatuojant šią išvadą pažymėtina ir tai, kad, atsižvelgiant į aplinkybes, jog minėtų įmonių darbuotojai jau žino apie šiems juridiniams asmenims atliekamą ikiteisminį tyrimą, manytina, jog šios priemonės taikymas nagrinėjamu atveju nebūtų tikslingas. Klausantis prokuroro skunde nurodytų telefonų abonentų pokalbių, fiksuojant elektroniniais ryšiais gaunamą informaciją, šiame ikiteisminio tyrimo etape, teismo manymu, neįmanoma gauti kokių nors reikšmingų duomenų, padėsiančių atskleisti tiriamas nusikalstamas veikas. <...> Atsižvelgiant

į tai, kad jokie veiksmai siekiant identifikuoti minėtus asmenis nagrinėjamo ikiteisminio tyrimo metu nebuvo atlikti, prokuroro argumentai, kad tokių veiksmų atlikimas nėra įmanomas neatskleidžiant ikiteisminio tyrimo taktikos ir atliekamų veiksmų, atmetinas kaip nepagrįstas.¹⁷⁷

4) esant ikiteisminio tyrimo nutarčiai, kurios priėmimą inicijuoja prokuroro paduotas prašymas. Priimti sprendimą dėl minėtosios priemonės taikymo gali ne tik ikiteisminio tyrimo atlikimo vietos apylinkės teismo ikiteisminio tyrimo teisėjas, bet ir kitos apylinkės teismo ikiteisminio tyrimo teisėjas, kuris apylinkės teismo pirmininko įsakymu yra paskirtas vykdyti šias funkcijas.

Neatidėliotinais atvejais – prokuroro nutarimu, bet per tris dienas nuo tokių veiksmų pradžios, kuri skaičiuojama pagal BPK 99 ir 100 straipsnių nuostatas, turi būti gautas ikiteisminio tyrimo teisėjo sutikimas.

Šios procesinės prievartos priemonės taikymo **maksimali trukmė** – šeši mėnesiai. Tiriama didelio masto ar sudėtingą nusikalstamą veiklą, priemonės taikymas gali būti vieną kartą pratęstas trimis mėnesiais.

„Sprendžiant, ar yra pagrindas sankcionuoti BPK 154 straipsnyje nurodytą priemonę, be kita ko, turi būti patikrinama:

1) ar yra pagrindas manyti, kad tokiu būdu galima gauti duomenų apie BPK 154 straipsnio 1 dalyje nurodytus nusikaltimus ar šio straipsnio 3 dalyje nurodytus nesunkius nusikaltimus (esant šio straipsnio 3 dalyje nurodytoms sąlygoms), arba ar yra pavojus, kad nukentėjusiajam, liudytojui ar kitiems proceso dalyviams arba jų artimiesiems bus panaudotas smurtas, prievartavimas ar kitokios neteisėtos veikos;

2) ar nėra galimybės kitais būdais nustatyti faktus, ar šių faktų nustatymas kitais būdais būtų žymiai sudėtingesnis (BPK 11 straipsnio 1 dalis). <...>

Kitas alternatyvus BK 154 straipsnio 1 dalyje nurodytas pagrindas elektroninių ryšių tinklais perduodamos informacijos kontrolei, jos fiksavimui ir kaupimui yra nustatytas pavojus, kad prieš nukentėjusį, liudytoją ar kitus proceso dalyvius arba jų artimuosius bus panaudotas smurtas, prievartavimas ar kitokios neteisėtos veikos. Esant pakankamam pagrindui manyti, kad kyla pavojus, jog proceso dalyviams arba jų artimiesiems bus vykdomas neteisėtas poveikis, į nusikaltimo, dėl kurio pradėtas ikiteisminis tyrimas, kategoriją, sankcionuojant BPK 154 straipsnyje nurodytos priemonės taikymą, neatšizvelgiama. Šiuo aspektu yra aktuali ne padaryta nusikalstama veika, dėl kurios pradėtas ikiteisminis tyrimas, o galima grėsmė minėtiems asmenims.

¹⁷⁷ Lietuvos Aukščiausiojo Teismo 2015 m. gruodžio 22 d. Elektroninių ryšių tinklais perduodamos informacijos kontrolės, jos fiksavimo ir kaupimo (Baudžiamojo proceso kodekso 154 straipsnis, Kriminolinės žvalgybos įstatymo 10 straipsnis) taikymo apžvalga Nr. AB-43-1. *Teismų praktika*, 2015, 43, p. 572–631.

Pavyzdžiui, iš Panevėžio apygardos teismo 2012 m. lapkričio 29 d. nutarties Nr. 1002-350/2012 matyti, kad pareiškėja (įtariamoji) ginčijo nutarties, leidžiančios kontroliuoti elektroninių ryšių tinklais perduodamą informaciją, teisėtumą ir pagrįstumą, nes, jos nuomone, BPK 154 straipsnyje numatyta prievartos priemonė negali būti taikoma asmeniui, įtariamam nesunkaus nusikaltimo padarymu, išskyrus šiame straipsnyje nurodytus nesunkius nusikaltimus. Teismas, nesutikdamas su šiais argumentais išaiškino, jog BPK 154 straipsnio 1 dalyje numatyta, kad kai pagal prokuroro prašymą yra priimta ikiteisminio tyrimo teisėjo nutartis, ikiteisminio tyrimo pareigūnas gali klausytis asmenų pokalbių, perduodamų elektroninių ryšių tinklais, daryti jų įrašus, kontroliuoti kitą elektroninių ryšių tinklais perduodamą informaciją ir ją fiksuoti bei kaupti <...>, jeigu yra pavojus, kad nukentėjusiajam, liudytojui ar kitiems proceso dalyviams arba jų artimiesiems bus panaudotas smurtas, prievartavimas ar kitokios neteisėtos veikos.

Taigi, įstatymas numato ikiteisminio tyrimo teisėjo teisę leisti kontroliuoti elektroninių ryšių tinklais perduodamą informaciją ne tik siekiant gauti duomenų apie rengiamą, daromą ar padarytą labai sunkų, sunkų, apysunkį arba apie nesunkius nusikaltimus, numatytus BK 170 straipsnyje, 1982 straipsnio 1 dalyje, tačiau ir siekiant išvengti pavojaus dėl galimos neteisėtos veikos baudžiamojo proceso dalyviams, visiškai nepriklausomai nuo veikos, dėl kurios ikiteisminis tyrimas atliekamas, sunkumo, t. y. skundo motyvas, jog šiuo atveju skundžiama nutartis negalėjo būti priimta dėl to, kad ikiteisminis tyrimas atliekamas dėl BPK 154 straipsnio 1 dalyje nenumatyto nesunkaus nusikaltimo, yra visiškai nepagrįsta. Iš pateiktos ikiteisminio tyrimo medžiagos matyti, kad tarp nukentėjusiuoju pripažinto J. V. ir įtariamiosios J. M. buvo susiklostę artimi santykiai ir po vieno iš jos apsilankymų nukentėjusiojo namuose iš jo gyvenamosios vietos dingo 12 000 Lt. 2011 m. gruodžio 21 d. teikdamas pareiškimą policijos pareigūnams J. V. kaip galbūt nusikalstamą veiką padariusį asmenį konkrečiai įvardijo būtent J. M. Šias aplinkybes jis patvirtino ir tos pačios dienos liudytojo apklausos metu. Todėl, atsižvelgus į tai, kad po šių apklausų buvo rengiamasi įteikti pranešimą apie įtarimą J. M., buvo pakankamas pagrindas manyti, jog įtariamoji gali daryti neteisėtą poveikį nukentėjusiajam, kad šis pakeistų parodymus, už tai atsakomybė numatyta BK 233 straipsnio 1 dalyje.¹⁷⁸

Didelis mastas ir sudėtingumas – vertinamieji požymiai, kurie nustatomi konkrečioje byloje atžvelgiant į nusikalstamų veikų pobūdį, nusikalstamų epizodų skaičių, bendrininkavimo formas, teisinius padarinius, saugomus teisinius gėrius ir pan.

¹⁷⁸ *Ibid.*

Europos Žmogaus Teisių Teismas (toliau – EŽTT), siekdamas nustatyti, ar procesinės prievartos priemonė (telefoninių pokalbių klausymasis) paskirta teisėtai, taiko šį testą:

1. Ar yra formalus pagrindas (įstatymas).
2. Ar siekiama teisėtų tikslų, t. y. ginti:
 - a) valstybės saugumą;
 - b) viešąją tvarką;
 - c) šalies ekonominės gerovės interesus;
 - d) užkardyti teisės pažeidimus ar nusikaltimus, taip pat grėsmes gyventojų sveikatai ar dorovei;
 - f) apsaugoti kitų žmonių teises ir laisves.
3. Būtinumas demokratinėje visuomenėje (vertinamasis kriterijus).
Plačiau žr. bylą *Iordachi and others v. Moldova*¹⁷⁹.

Taikyti minėtąją procesinę prievartos priemonę be ikiteisminio tyrimo teisėjo nutarties ar prokuroro nutarimo galima tik esant šioms sąlygoms:

- įtariamajam, liudytojui, nukentėjusiajam, kitiems procese dalyvaujantiems asmenims raštiškai prašant ar sutinkant dėl elektroninių ryšių tinklais perduodamos informacijos kontrolės, jos fiksavimo ir kaupimo;
- jeigu nebus naudojamosi elektroninių ryšių paslaugų operatorių paslaugomis ir įrenginiais.

Sąvokos **elektroniniai ryšiai** samprata pateikiama Lietuvos Respublikos elektroninių ryšių įstatymo 3 straipsnio 9 punkte: „elektroniniai ryšiai – signalų perdavimas laidinėmis, radijo, optinėmis ar kitomis elektromagnetinėmis priemonėmis.“¹⁸⁰ Samprata **elektroninių ryšių tinklas** pateikiama minėtojo įstatymo 3 straipsnio 15 punkte, kuriame aiškinama, kad tai yra „perdavimo sistemos ir (arba) komutavimo bei maršrutizavimo įranga, kitos priemonės, kurios leidžia perduoti signalus laidinėmis, radijo, optinėmis ar kitomis elektromagnetinėmis priemonėmis, įskaitant palydovinius tinklus, fiksuotus (kanalų ir paketų komutavimo, įskaitant internetą) ir judriuosius antžeminius tinklus, elektros perdavimo kabelines sistemas (kiek jos naudojamos signalams perduoti), tinklus, naudojamus

¹⁷⁹ *Iordachi and others v. Moldova* [interaktyvus, žiūrėta 2016–12–01]. Prieiga per internetą: <https://www.coe.int/t/dghl/standardsetting/dataprotection/Judgments/ECHR%20-%20CASE%20OF%20IORDACHI%20AND%20OTHERS%20v.%20MOLDOVA_En%20-%202014%209%202009.pdf>.

¹⁸⁰ Lietuvos Respublikos elektroninių ryšių įstatymas. *Valstybės žinios*, 2004, Nr. 69–2382.

radijo ir (ar) televizijos programoms transliuoti (retransliuoti), ir kabelinės televizijos bei mikrobangės daugiakanalės televizijos tinklus neatsižvelgiant į perduodamos informacijos pobūdį“¹⁸¹.

Jeigu nebūtina taikyti šios priemonės, ji nedelsiant turi būti nutraukiama prokuroro nutarimu apie tai informuojant ikiteisminio tyrimo teisėją, priėmusį nutartį dėl elektroninių ryšių tinklais perduodamos informacijos kontrolės, jos fiksavimo ir kaupimo bei paslaugos operatorių. Šiuo metu dažniausiai kontroliuojami telefoniniai pokalbiai, jais perduodamos trumposios žinutės (SMS).

Pastaruoju metu daug informacijos siunčiama naudojantis elektroninio pašto sistema, pavyzdžiui, elektroniniais laiškais. Techniškai paprasčiau yra stebėti gaunamą elektroninį paštą nei siunčiamą. Žinant tiriamo asmens elektroninio pašto dėžutės adresą, iš operatoriaus galima gauti siunčiamų laiškų kopijas, jeigu tai yra komercinis paštas ir kopijos saugomos ne ilgiau nei savaitę. Kiek laiko siunčiamų laiškų kopijas saugo nemokamo elektroninio pašto tiekėjai, nėra tiksliai žinoma, bet daug trumpiau, nei saugomas komercinis paštas. Dėl elektroninių ryšių tinklais perduodamos informacijos kontrolės surašomas protokolas (BPK 179 str.), o tyrimui nereikšmingi duomenys – garso įrašai, kurie nėra bendroje laikmenoje su bylai svarbiais duomenimis, sunaikinami prokuroro nutarimu. Duomenų ir garso įrašų sunaikinimas įforminamas sunaikinimo aktu.

„Sprendžiant dėl tokiu būdu gautos informacijos panaudojimo kitose baudžiamosiose bylose, turi būti vertinama ir tai, ar tokių duomenų naudojimas, grindžiant teismo sprendimą, gali (negali) būti laikomas nepagrįstu asmens teisės į privatumą suvaržymu, pažeidžiančiu proporcingumo reikalavimus. Kasacinio teismo praktikoje, kalbant apie proporcingumą siekiamo tikslo kontekste, yra išaiškinta, kad turi būti įvertinta, ar yra išlaikoma įstatymų reikalavimus atitinkanti proporcija tarp naudojamų priemonių siekiant išsamiai atskleisti nusikalstamas veikas ir žmogaus privataus gyvenimo neliečiamumo užtikrinimo (kasacinė nutartis baudžiamojoje byloje Nr. 2K-P-94-895/2015). Dėl elektroninių ryšių tinklais perduodamos informacijos kontrolės metu gautos informacijos panaudojimo kitoje baudžiamojoje byloje galimybių ir tvarkos plačiau pasisakyta kasacinėje nutartyje baudžiamojoje byloje Nr. 2K-P-94-895/2015. Joje atkreiptas dėmesys į tai, kad galimos tokios teisinės situacijos, kai atliekant slaptą telekomunikacijų tinklais perduodamos informacijos turinio kontrolę gaunami ir tam tikri duomenys, leidžiantys įtarti apie kitas asmens (asmenų) daromas nusikalstamas veikas.

Šiuo atveju kyla klausimas dėl to, ar tokiu būdu gauti faktiniai duomenys gali būti panaudoti kaip įrodymai baudžiamajame procese dėl šių kitų

¹⁸¹ *Ibid.*

3.1. Elektroninių ryšių tinklais perduodamos informacijos kontrolė, jos fiksavimas ir kaupimas

nusikalstamų veikų, t. y. nusikalstamų veikų, dėl kurių techninių priemonių panaudojimas specialia tvarka nebuvo sankcionuotas. Jeigu šios kitos nusikalstamos veikos pateko į kategoriją veikų, nurodytų OVĮ (įstatymas, galiojęs operatyvinių veiksmų nagrinėjamoje byloje atlikimo metu) nuostatose ir sudarančių pagrindą pagal įstatymą atlikti operatyvinių veiksmų, tai dėl jų gauta informacija gali būti kaip įrodymai naudojama ir kituose baudžiamuosiuose procesuose. Antai kasacinės instancijos teismo praktikoje yra konstatuota, kad įstatymų pažeidimu paprastai nelaikytinos situacijos, kai atliekant operatyvinius veiksmus dėl galbūt daromų vienos rūšies nusikalstamų veikų atsiranda pagrindas manyti, kad gali būti daromi ir kitos rūšies ne mažiau pavojingi nusikaltimai, ir nusprendžiama atliekant operatyvinius veiksmus patikrinti ir naujai paaiškėjusią informaciją (kasacinė nutartis baudžiamojoje byloje Nr. 2K-P-178/2012).¹⁸²

Prokuroro prašymo priimti nutartį dėl elektroninių ryšių tinklais perduodamos informacijos kontrolės, jos fiksavimo ir kaupimo pavyzdys

Kauno apygardos prokuratūra

Kauno apylinkės teismo
ikiteisminio tyrimo teisėjui
Laisvės al. XXX
44291 Kaunas
(apylinkės teismo pavadinimas, adresas)

**PRAŠYMAS
DĖL ELEKTRONINIŲ RYŠIŲ TINKLAIS PERDUODAMOS
INFORMACIJOS KONTROLĖS, JOS FIKSAVIMO IR KAUPIMO**

Data ir registracijos Nr.	2016 m. gruodžio 4 d. Reg. Nr. XXX
Surašymo vieta	Kaunas
Ikiteisminio tyrimo Nr.	XXX

Prašymą pateikė	Organizuotų nusikaltimų ir korupcijos tyrimo skyriaus prokuroras S. S. (prokuroro pareigos, vardas, pavardė)
n u s t a t ė:	

¹⁸² Lietuvos Aukščiausiojo Teismo 2015 m. gruodžio 22 d. Elektroninių ryšių tinklais perduodamos informacijos kontrolės, jos fiksavimo ir kaupimo (Baudžiamojo proceso kodekso 154 straipsnis, Kriminalinės žvalgybos įstatymo 10 straipsnis) taikymo apžvalga Nr. AB-43-1. *Teismų praktika*, 2015, 43, p. 572–631.

<p>Tiriama nusikalstama veika, jos kvalifikavimas</p>	<p>Dėl neteisėto narkotinių ir psichotropinių medžiagų įgijimo, laikymo ir platinimo labai dideliais kiekiais pagal BK 260 str. 3 d. numatytos nusikalstamos veikos požymius.</p> <p>(ikiteisminio tyrimo bylos pavadinimas ir BK straipsnis)</p>
<p>Elektroninių ryšių tinklais perduodamos informacijos kontrolės, jos fiksavimo ir kaupimo pagrindas ir tikslas</p>	<p>Atliekant elektroninių ryšių tinklais perduodamos informacijos turinio kontrolę ir fiksavimą, slapta klausantis R. R. pokalbių, gauta duomenų, kad ji platina narkotines ir psichotropines medžiagas, t. y. po 12 eurų parduoda kanapes ir jų dalis bei amfetaminą. Kontroliuojant R. R. pokalbius užfiksuota, kad prie R. R. vykdomos nusikalstamos veikos prisideda jos partneris G. G., gim. 1979-XX-10. Jis R. R. nurodymu išvežioja minėtąsias medžiagas klientams.</p> <p>(vardas, pavardė, gimimo data arba turimi duomenys apie nenustatytos tapatybės asmenį, telefono numeris, elektroninių ryšių tinklų galinio įrenginio duomenys, el. pašto adresas) (Lietuvos Respublikos baudžiamajame kodekse numatyti ir Lietuvos Respublikos baudžiamojo proceso kodekso 154 str. 1 d. nurodyti nusikaltimai ar kitokios neteisėtos veikos, kiti duomenys, kuriais pagrindžiama būtinybė atlikti šį veiksma)</p> <p>Ikiteisminio tyrimo metu surinkti duomenys leidžia pagrįstai manyti, kad kontroliuojant įtariamojo G. G., gim. 1979-XX-10, telefoninius pokalbius, perduodamus elektroninių ryšių tinklais ir juos įrašant, taip pat fiksuojant kitą elektroninių ryšių tinklais perduodamą informaciją bei ją kaupiant, galima nustatyti narkotinių ir psichotropinių medžiagų slėpimo vietas ir asmenis, iš kurių šios medžiagos įgyjamos bei kuriems jos tiekiamos. Tokie duomenys gali būti gauti tik atliekant slaptą tyrimo veiksma, numatytą BPK 154 str., nes kitais neslapto pobūdžio tyrimo veiksmais tyrimo tikslų neįmanoma pasiekti. Šis tyrimo veiksmas yra proporcingas siekiamam tikslui, nes tiriamas labai sunkus nusikaltimas.</p> <p>(ikiteisminio tyrimo duomenys ir motyvai, pagrindžiantys prašomos procesinės prievartos priemonės taikymo tikslingumą)</p>
<p>Remdamasis ikiteisminio tyrimo metu surinktais faktiniais duomenimis ir vadovaudamasis Lietuvos Respublikos baudžiamojo proceso kodekso 154 str. 1 d., p r a š a u leisti kontroliuoti, fiksuoti ir kaupti elektroninių ryšių tinklais perduodamą informaciją.</p>	

3.1. Elektroninių ryšių tinklais perduodamos informacijos kontrolė, jos fiksavimas ir kaupimas

Asmuo, kurio atžvilgiu prašoma leisti atlikti elektroninių ryšių tinklais perduodamos informacijos kontrolę, jos fiksavimą ir kaupimą	G. G., gim. 1979-XX-10, deklaruota gyv. vieta Kauno r. sav., Karmėlavos sen., X k., Ažuolų g. XX, niekur nedirbantis, darbo biržoje neregistruotas, 2010 m. Panevėžio apylinkės teismo pripažintas kaltu padaręs nusikalstamą veiką, numatytą BK 260 str. 2 d. G. G. neturi imuniteto nuo patraukimo baudžiamojon atsakomybėn. _____ (vardas, pavardė, gimimo data arba turimi duomenys apie nenustatytos tapatybės asmenį, asmens telefono numeris, elektroninių ryšių tinklų galinio įrenginio duomuo, el. pašto adresas ar kt.)
Veiksmai, kuriuos prašoma leisti atlikti	klausytis G. G. pokalbių, perduodamų elektroninių ryšių tinklais, daryti jų įrašus; kontroliuoti, fiksuoti ir kaupti kitą elektroninių ryšių tinklais perduodamą informaciją.
Veiksmų trukmė	Nuo 2016-12-04 iki 2017-02-04 – du mėnesius (nuo, iki, terminas dienomis, mėnesiais)
Prašymą pateikė	____ ONKTS prokuroras S. S. (prokuroro pareigos, parašas, vardas, pavardė)

Pokalbių suvestinės pavyzdys

KAUNO APSKRITIES VYRIAUSIOJO POLICIJOS KOMISARIATO
KRIMINALINĖS POLICIJOS
SPECIALIŲJŲ UŽDUOČIŲ VALDYBA

OBJEKTO ŠIFRAS 2016-XXX, SUVESTINĖ NR. 01

2016-XX-XX NR. 20-7/2-TP-
KAUNAS

Iniciatorius
ONTT
V. P.
X. X.

23 2016-01-01 12:00:00 8-600-00000

Vyras – Antanui.

V. – Labas...

A. – Labas...

V. – Kada susitinkam?

III skyrius

A. – Rytoj. Ten pat kur vakar.

V. – Davai.

24 2016-01-01 12:02:02 8-000-99999

Vyras – Petruai.

V. – Labas...

A. – Labas...

V. – Susitariu. Susitinkam rytoj.

A. – Gerai.

V. – Iki.

Viršininkas

V. P.

Prokuroro nutarimo dėl informacijos sunaikinimo pavyzdys

Klaipėdos apygardos prokuratūra

**NUTARIMAS
DĖL INFORMACIJOS SUNAIKINIMO**

Data	2016 m. gruodžio 4 d.
Surašymo vieta	Klaipėda
Ikiteisminio tyrimo Nr.	XXX

Nutarimą priėmė	Organizuotų nusikaltimų ir korupcijos tyrimo skyriaus prokuroras O. V. (prokuroro pareigos, vardas, pavardė)
n u s t a t ė:	
Tiriama nusikalstama veika, jos kvalifikavimas	Klaipėdos apskrities VPK KP ONTV atliekamas ikiteisminis tyrimas dėl trijų asmenų tyčinių nužudymų kvalifikuojamomis aplinkybėmis, pagal nusikalstamos veikos, numatytos BK 129 str. 2 d. 5 ir 7 p., požymius. <hr style="width: 50%; margin-left: auto; margin-right: auto;"/> (ikiteisminio tyrimo bylos pavadinimas ir BK straipsnis)
Taikyta procesinė prievartos priemonė	Ikiteisminio tyrimo metu surinkti duomenys leidžia manyti, kad liudytojas R. B. gali žinoti apie padaryto labai sunkaus nusikaltimo – trijų žmonių nužudymo aplinkybes. Todėl klausantis liudytojo R. B. pokalbių telefonu ryšiu bendrovės „X“ tinkle registruoto mobiliojo ryšio telefono abonento numeriu +370 698 XXXXX, darant šio asmens pokalbių įrašus, kontroliuojant perduodamą informaciją

3.1. Elektroninių ryšių tinklais perduodamos informacijos kontrolė, jos fiksavimas ir kaupimas

<p>Taikyta procesinė prievartos priemonė</p>	<p>trumpųjų žinučių, kitų pranešimų pavidalu, fiksuojant bei kaupiant informaciją, galima gauti svarbių duomenų apie reikšmingas bylai aplinkybes. Dėl minėtosios priežasties 2016-XX-17 prokuroras kreipėsi į Klaipėdos apylinkės teismą su pareiškimu leisti atlikti elektroninių ryšių tinklais perduodamos informacijos kontrolę, jos fiksavimą ir kaupimą.</p> <p>2016-09-17 Klaipėdos apylinkės teismo ikiteisminio tyrimo teisėja J. D. išnagrinėjusi prašymą, susipažinusi su ikiteisminio tyrimo medžiaga, nutartimi leido atlikti elektroninių ryšių tinklais perduodamos informacijos kontrolę, jos fiksavimą ir kaupimą nuo 2016-09-17 iki 2016-11-17 dviejų mėnesių terminui liudytojo R. B., gimusio 1966-XX-XX, kuris naudojasi mobiliojo ryšio telefono abonento numeriu +370 698 XXXXX, registruotu bendrovės „X“ ryšių tinkle. Klaipėdos apygardos prokuratūros ONKTS prokuroro O. V. pavedimu teismo nutarties vykdymas pavestas Klaipėdos apskrities VPK.</p> <p>Klaipėdos apskrities VPK ikiteisminio tyrimo pareigūnai vykdydami pavedimą atliko elektroninių ryšių tinklais perduodamos informacijos kontrolę, fiksavimą, kaupimą ir užfiksavo liudytojo R. B. pokalbius telefonu: pagal elektroninių ryšių tinklais perduodamos informacijos kontrolės programą „X“ pokalbius Nr. XXX; įrašus skaitmeninėje informacijos laikmenoje Nr. 20-7/2-10-XXX ir pokalbių suvestinėje Nr. 20-7/2-9-XXX, sudarytą iš dviejų lapų. Ikiteisminio tyrimo metu perklausius skaitmeninėje informacijos laikmenoje įrašytus pokalbius ir išanalizavus pateiktą pokalbių suvestinę, papildomos informacijos, galinčios padėti atskleisti padarytą labai sunkų nusikaltimą, negauta.</p> <hr/> <p>(priemonės pavadinimas, trukmė, vieta, asmens, kurio atžvilgiu buvo atliekami veiksmai, vardas, pavardė, gimimo data arba duomenys apie nenustatytos tapatybės asmenį, telefono ryšio numeris, elektroninių ryšių tinklų galinio įrenginio duomenys, el. pašto adresas)</p>
<p>Informacijos sunaikinimo pagrindas</p>	<p>(baudžiamasis procesas nutrauktas, visa informacija apie privatų gyvenimą turi būti nedelsiant sunaikinta arba baudžiamasis procesas nors ir nenutraukiamas, bet informacija ar jos dalis baudžiamajame procese nenaudojama kaip neturinti su juo ryšio arba naikinama kaip neturinti reikšmės tyrimui, arba informacija, gauta taikant procesines prievartos priemones neatidėliotinais atvejais, bet nesant jų taikymo teisėtumą patvirtinančios nutarties)</p>

Remdamasis tuo, kas išdėstyta, ir vadovaudamasis Lietuvos Respublikos baudžiamojo proceso kodekso _____, n u t a r i a sunaikinti informaciją.	
Informacija, kurią nutarta sunaikinti	informacija – liudytojo R. B. telefoniniai pokalbiai, užfiksuoti: elektroninių ryšių tinklais perduodamos pagal informacijos kontrolės programą „X“, pokalbių Nr. XXX; užfiksuotų skaitmeninėje informacijos laikmenoje Nr. 20-7/2-10-XXX ir pokalbių suvestinėje Nr. 20-7/2-9-XXX, sudarytoje iš dviejų lapų. (kokiais veiksmais, kokiomis priemonėmis gauta, kokia forma ir kur saugoma informacija ar jos dalis, fiksuotų pokalbių, kitokio susižinojimo ar veiksmų dalyviai, telefoninio ryšio numeris, elektroninių ryšių tinklų galinio įrenginio duomenys, el. pašto adresas ir pan.)
Nutarimo vykdymas pavedamas	Klaipėdos apskrities VPK KP ONTV (įstaigos pavadinimas)

3.2. Prokuroro teisė susipažinti su informacija

Lietuvos Respublikos Konstitucijos 22 straipsnio 3 dalyje skelbiama, kad „informacija apie privatų asmens gyvenimą gali būti renkama tik motyvuotu teismo sprendimu ir tik pagal įstatymą.“¹⁸³ Ši Konstitucijos nuostata dėl asmens privataus gyvenimo apsaugos įtraukta ir į BPK 155 straipsnį, kuris nustato, kad prokuroras, priėmęs nutarimą ir gavęs ikiteisminio tyrimo teisėjo sutikimą, turi teisę atvykti į bet kokią valstybės ar savivaldybės, viešąją ar privačią įstaigą, įmonę ar organizaciją ir pareikalauti, kad jam būtų leista susipažinti su reikiama informacija, daryti įrašus ar kopijuoti dokumentus bei informaciją arba gauti nurodytą informaciją raštu, jei tai reikalinga tiriant nusikalstamą veiklą.

Taigi norėdamas susipažinti su asmens – banko kliento – sąskaitos duomenimis (sąskaitos likučiu, banko kliento vykdytomis operacijomis su jo sąskaitoje esančiomis lėšomis, sutartimis, pagal kurias banko klientui buvo atidarytos sąskaitos, ir jų sąlygomis, sutartimis, pagal kurias atsirado banko kliento skoliniai įsipareigojimai bankui, ir jų sąlygomis, sutartimis, pagal kurias banko klientui buvo suteiktos kitos finansinės paslaugos, ir jų sąlygos), taip pat banko disponuojamais duomenimis apie jo kliento

¹⁸³ Lietuvos Respublikos Konstitucija. *Valstybės žinios*, 1992, Nr. 33-1014.

finansinę būklę ir turtą, finansinius įsipareigojimus kitiems fiziniams ir juridiniams asmenims, prokuroras arba prokuroro pavedimu ikiteisminio tyrimo pareigūnas gali tik gavęs ikiteisminio tyrimo teisėjo sutikimą BPK 155 straipsnyje nustatyta tvarka arba atlikdami ikiteisminiam tyrimui reikalingų dokumentų poėmį BPK 147 straipsnyje ar kratą BPK 145 straipsnyje nustatyta tvarka.

To paties reikalaujama ir norint susipažinti su asmens – elektroninių ryšių galutinės paslaugos gavėjo duomenimis ir galutinio gavėjo šrauto duomenimis, pavyzdžiui, įeinančiais ir išeinančiais skambučiais, jų trukme, SMS žinučių išsklotinėmis, mobiliojo ryšio telefono aparato IMEI numeriu (identifikuoja mobiliojo ryšio telefono aparatą), elektroninio ryšio paslaugos operatoriaus bazinių stočių pavadinimais bei jų išdėstymo vietomis ir pan.

Jeigu ikiteisminio tyrimo dalyvis sutinka, kad duomenys apie jo vykdytas finansines operacijas ar duomenys iš ūkio subjektų, teikiančių ryšio paslaugas (mobiliojo, judriojo, skaitmeninio), būtų gauti ikiteisminio tyrimo byloje, tokie duomenys iš banko ar bet kurios kitos kredito įstaigos, ryšio paslaugų teikėjo ar kitos institucijos gali būti išreikalaujami ir vadovaujantis BPK 97 straipsniu. Tokiais atvejais prie reikalavimo kredito įstaigai, ryšio paslaugų teikėjui ir pan. pateikti prašomus duomenis turi būti pridedamas ikiteisminio tyrimo dalyvio (proceso dalyvio) surašytas sutikimas dėl tyrimui būtinų duomenų gavimo.

Informacija (vaizdo įrašai) iš viešose vietose (įstaigos, įmonės ar organizacijos viduje) ar prie viešai prieinamų įrenginių (bankomatų) esančių vaizdo kamerų teisėtai tikslais ir esant pakankamam teisiniam ir faktiniam pagrindui gaunama BPK 97 straipsnyje nustatyta tvarka. Tokiu būdu užfiksuotas informacijai gauti nereikalingas teismo sutikimas. Šiose vietose asmuo viešai matomais užrašais įspėjamas, kad yra stebimas vaizdo kameromis, todėl jis savo laisva valia patekdamas į tokią vietą, kuri stebima vaizdo priemonėmis, sutinka ir su tuo, kad jo asmens duomenys būtų tvarkomi Asmens duomenų teisinės apsaugos įstatyme nustatyta tvarka. Priešingai yra vietose, į kurias patekimas ribojamas, ir minėtosios patalpos stebimos vaizdo kameromis, t. y. neviešo naudojimo patalpos, pavyzdžiui, VIP klientų aptarnavimo patalpos banke, ar banko individualių seifų nuomos patalpa ir pan. Norint gauti informaciją (vaizdo įrašą) teisėtai tikslais ir esant pakankamam teisiniam ir faktiniam pagrindui, reikalingas teismo sutikimas (BPK 155 str.).

Panevėžio apygardos teismo Baudžiamųjų bylų skyriaus nutartyje baudžiamojoje byloje aiškinama:

„Atkreiptinas dėmesys, kad BPK 155 str., kuriame numatyta prokuroro teisė susipažinti su informacija, nesiejamas su įtarimų pareiškimu ar kita procesine padėtimi, o tik su ikiteisminio tyrimo atlikimu. BPK 166 str. 1 d. 2 p. numatyta, kad ikiteisminis tyrimas gali būti pradėtas prokurorui ar ikiteisminio tyrimo pareigūnui patiems nustačius nusikalstamos veikos požymius. Ikitėisminį tyrimą organizuoja ir jam vadovauja prokuroras, kuris kiekvienu atveju, kai paaiškėja nusikalstamos veikos požymiai, privalo pagal savo kompetenciją imtis visų įstatymo numatytų priemonių, kad per trumpiausią laiką būtų atliktas tyrimas ir atskleista nusikalstama veika. Iš pateiktos ikiteisminio tyrimo Nr. 06-1-04048-12 medžiagos matyti, kad ikiteisminis tyrimas atliekamas dėl galimai BK 202 str. 1 d. numatytos veikos. Ikitėisminis tyrimas gali pasibaigti tiek kaltinamojo akto surašymu ir bylos perdavimu teismui, tiek ikiteisminio tyrimo nutraukimu. Tačiau kiekvienu atveju tai galima padaryti tik pilnai ir visapusiškai ištyrus visas aplinkybes bei surinkus ir įvertinus įrodymus. Todėl šiuo atveju prokuroro prašymas susipažinti su J. V., V. M., J. Š. piniginių lėšų judėjimu bankuose yra pagrįstas ir pakankamai motyvuotas, priešingai nei teigiama skundžiamoje nutartyje, kadangi tik gavus šiuos duomenis galima nustatyti ar yra minėto nusikaltimo sudėtis ir priimti atitinkamą procesinį sprendimą.“¹⁸⁴

Vilniaus apygardos teismo Baudžiamųjų bylų skyriaus nutartyje baudžiamojoje byloje aiškinama:

„Lietuvos Respublikos BPK 155 str. 3 d. prokuroras nustatyta tvarka gautą informaciją gali panaudoti tik nusikalstamai veikai tirti. Nusikalstamos veikos tyrimui nereikalingą informaciją prokuroras privalo nedelsdamas sunaikinti. Taigi asmenų, neturinčių ryšio su nusikalstama veika, privataus gyvenimo neliečiamumas yra užtikrintas ir saugomas įstatymo. Nėra jokio objektyvaus pagrindo manyti, kad gavus prokurorės 2012 m. lapkričio 15 d. nutarime nurodomą informaciją, bus pažeistas N. K., Z. K., M. D., A. G. ir A. S. privataus gyvenimo neliečiamumas, tai tik apylinkės teismo manymas, kuris, aukštesnės instancijos teismo vertinimu, laikytinas deklaratyviu. Akcentuotina, kad teisė į privataus gyvenimo neliečiamumą nėra absoliuti ir, esant tam tikriems įstatyme numatytiems pagrindams, ji gali būti ribojama. Siekis atskleisti nusikalstamas veikas laikytinas vienu iš tokių pagrindų. Šiuo konkrečiu atveju, atsižvelgiant į surinktą ikiteisminio tyrimo medžiagą ir į tai, kad galimai buvo padarytos kelios nusikalstamos veikos, veikiant keliems susitarusiems asmenims, laikytina, kad prokurorės nutarime nurodytos

¹⁸⁴ Panevėžio apygardos teismo 2013 m. balandžio 12 d. nutartis baudžiamojoje byloje Nr. 1S-335-366/2013.

informacijos tiek, kiek tai susiję su nusikalstamos veikos tyrimu, gavimas yra būtinas ir nepažeidžia Europos žmogaus teisių ir pagrindinių laisvių apsaugos konvencijos 8 str. reikalavimų.“¹⁸⁵

3.3. Savo tapatybės neatskleidžiančių ikiteisminio tyrimo pareigūnų veiksmai

Ši procesinė prievartos priemonė taikoma tiriant nusikaltimus. Jeigu savo tapatybės neatskleidžiančių ikiteisminio tyrimo pareigūnų atliekamais veiksmais gali būti varžoma būsto neliečiamybė, susirašinėjimo ar kitokio susižinojimo ne elektroninių ryšių tinklais slaptumas, tokie veiksmai gali būti atliekami tiriant ***tik labai sunkius, sunkius ir apysunkius nusikaltimus.***

Savo tapatybės neatskleidžiančių ikiteisminio tyrimo pareigūnų veiksmai, reglamentuoti BPK 158 straipsnyje, teisinėje literatūroje dar vadinami slaptųjų tyrėjų veikla. Dėl ypatingos žmogaus teisių instituto svarbos demokratinėje valstybėje bet koks išibrovimas į žmogaus teisių sritį turi būti itin tiksliai, aiškiai nustatytas įstatymais. Įstatymų leidėjas vartoja daugiskaitą – ***veiksmai***. Tai leidžia daryti išvadą, kad tai ne vienas, o daug atskirų veiksmų. Šiuo klausimu turėtų būti aiškesnė įstatymų leidėjo nuostata dėl konkrečių veiksmų atlikimo taikant šią neviešo pobūdžio procesinę prievartos priemonę.

Vadovaujantis išsamia Europos Žmogaus Teisių Teismo sprendimų byloje *Mechelen v. Nyderlandai*, 1997 m., *Teixera v. Portugalija*, 1998 m., *Allan v. Jungtinė Karalystė*, 2003 m., *Edwards ir Lewis v. Jungtinė Karalystė*, 2003 m. ir kt., Lietuvos Respublikos Konstitucinio Teismo 2000 m. gegužės 8 d. nutarimo „Dėl Lietuvos Respublikos operatyvinės veiklos įstatymo <...> atitikimo Lietuvos Respublikos Konstitucijai“ (*Žin.*, 2000, Nr. 39-1105), Lietuvos Respublikos kriminalinės žvalgybos įstatymu (*Žin.*, 2012-10-20, Nr. 122-6093), Lietuvos Respublikos generalinio prokuroro 2012-12-31 įsakymo Nr. I-383 „Dėl Rekomendacijų dėl kriminalinės žvalgybos įstatymo, baudžiamojo proceso kodekso normų taikymo ir kriminalinės žvalgybos informacijos panaudojimo baudžiamajame procese patvirtinimo“ (*Žin.*, 2013-01-05, Nr. 2-83) ir teismų praktikos taikant šią procesinę prievartos priemonę analize, gali būti ***atliekami tokie veiksmai:***

¹⁸⁵ Vilniaus apygardos teismo 2012 m. gruodžio 20 d. nutartis baudžiamojoje byloje Nr. 1K-800-312-2012.

1. Slaptas patekimas į pastatus (gyvenamąsias ir negyvenamąsias patalpas), transporto priemonės siekiant **atlikti jų apžiūrą, kratą, poėmį**.

Aplinkos apsaugos ministro 1999 m. rugsėjo 30 d. įsakymu Nr. 310 yra patvirtintas Organizacinis tvarkomasis statybos techninis reglamentas „Pastatų plotų ir tūrių skaičiavimo tvarka“, kurio 7 punktą skelbia, kad **gyvenamosios patalpos** – tai butai gyvenamuosiuose ir negyvenamuosiuose pastatuose, vieno buto namai, atskiri kambariai su bendrojo naudojimo patalpomis¹⁸⁶. **Pastato** sąvoka atskleidžiama Valstybinės kainų ir energetikos kontrolės komisijos 2004 m. lapkričio 11 d. nutarimu Nr. 03-121 patvirtintose Šilumos paskirstymo vartotojams metodų rengimo ir taikymo taisyklėse, kurių 5.8 punktą skelbia, kad „<...> pastatas – stogu apdengtas statinys, kuriame yra vienas ar daugiau kambarių ar kitų patalpų, išdėstytų tarp sienų bei pertvarų ir naudojamų žmonėms gyventi ar žemės ūkio, pramonės, komercijos, kultūros, transporto ir kitai veiklai“¹⁸⁷. Remiantis Lietuvos Respublikos saugaus eismo automobilių keliais įstatymo 2 straipsnio 64 punktu, „**Transporto priemonė** – priemonė žmonėms ir (arba) kroviniams, taip pat ant jos sumontuotai stacionariai įrangai vežti. Ši sąvoka taip pat apima traktorius, savaeigės mašinas ir eismui ne keliais skirtas transporto priemones“¹⁸⁸.

2. Slaptas patekimas į pastatus (gyvenamąsias ir negyvenamąsias patalpas), transporto priemonės siekiant laikinai **paimti daiktą ar kitą objektą**, turintį reikšmės bylai tirti, jį apžiūrėti dalyvaujant specialistui arba ištirti bei grąžinti atgal.

Lietuvos apeliacinio teismo nuosprendyje baudžiamojoje byloje aiškinama:

„Ikiteisminio tyrimo pareigūnai N. Š. naudotame garaže slapta lankėsi 2013-03-07, 2013-03-12, 2013-04-22, 2013-04-29 ir 2013-05-17, visais atvejais buvo surašomi garažo apžiūros protokolai, iš kurių matyti, jog apsilankymų metu buvo apieškomos garažo patalpos, buvo ieškoma su ikiteisminiu tyrimu susijusių daiktų, buvo imami įvairių cheminių medžiagų pavyzdžiai.

¹⁸⁶ Lietuvos Respublikos aplinkos ministro 1999 m. rugsėjo 30 d. įsakymas Nr. 310 „Dėl Reglamento STR 1.14.01:1999 „Pastatų plotų ir tūrių skaičiavimo tvarka“ patvirtinimo“. *Valstybės žinios*, 1999, Nr. 84-2507.

¹⁸⁷ Valstybinės kainų ir energetikos kontrolės komisijos 2004 m. lapkričio 11 d. nutarimas Nr. 03-121 „Šilumos paskirstymo vartotojams metodų rengimo ir taikymo taisyklės“ [interaktyvus, žiūrėta 2016-12-07]. Prieiga per internetą: <http://www.regula.lt/SiteAssets/teises-aktai/siluma/O3-121_RedakcijaNr_3.pdf>.

¹⁸⁸ Lietuvos Respublikos saugaus eismo automobilių keliais įstatymas. *Valstybės žinios*, 2000, Nr. 92-2883.

Apeliantas mano, kad šie duomenys patvirtina, jog tyrėjai faktiškai atlikdavo kratas ir darydavo poėmius, tačiau dėl šių procesinių prievartos priemonių atskiros nutartys ar nutarimai nebuvo priimti, 2013-02-20 nutartyje nebuvo leista daryti poėmių. Pasak apelianto, tokiu būdu surinkti duomenys negali būti laikomi gautais įstatymų nustatyta tvarka.

BPK 20 straipsnio 1 dalyje numatyta, kad įrodymai baudžiamajame procese yra įstatymų nustatyta tvarka gauti duomenys. Neatsiejamos įrodymų vertinimo sąlygos – įrodymų leistinumas ir liečiamumas. Įrodymų leistinumas reiškia, kad įrodymais gali būti tik teisėtai būdais gauti duomenys. Spręsdamas klausimą, ar duomenys yra gauti teisėtai būdais, teismas turi patikrinti, ar jų gavimo būdas neprieštarauja įstatyme nustatytiems reikalavimams.

BPK 158 straipsnio 1 dalyje numatyta, kad tiriami nusikaltimus ikiteisminio tyrimo pareigūnai tyrimą gali atlikti neatskleisdami savo tapatybės. BPK 158 straipsnio 3 dalies 4 punkte numatyta, kad nutartyje leisti savo tapatybės neatskleidžiantiems ikiteisminio tyrimo pareigūnams atlikti veiksmus turi būti nurodyti konkretūs veiksmai, kuriuos leidžiama atlikti. BPK 160 straipsnio 1 dalyje numatyta, kad ikiteisminio tyrimo teisėjas, gavęs prokuroro prašymą, gali paskirti asmens ar transporto priemonės arba objekto sekimą.

„Iš baudžiamosios bylos medžiagos matyti, kad Kauno apylinkės teismo 2013 m. vasario 20 d. nutartimi buvo leista trijų mėnesių laikotarpiu nuo 2013 m. vasario 20 d. iki 2013 m. gegužės 20 d. savo tapatybės neatskleidžiantiems Kauno AVPK ONTV tyrėjams ne mažiau kaip šešiolika kartų slapta patekti į M. S. ir V. K. S. nuosavybės teise priklausantį garažą, esantį (duomenys neskelbtini), Kaune, siekiant atlikti garažo vidaus patalpų apžiūrą, garažo viduje ir prieigose įrengti vaizdo ir garso įrašymo bei kitas technines priemones, jas eksploatuoti ir taip slapta sekti garažo vidaus patalpas, jo prieigas ir garaže besilankančius asmenis, slapta darant jų pokalbio ar kitokio susižinojimo vaizdo ir garso įrašus (t. 1, b. l. 99). Iš šios nutarties turinio matyti, kad ikiteisminio tyrimo pareigūnams nebuvo leista slapta atlikti kratą, poėmį ar paimti objektų pavyzdžius lyginamajam tyrimui. 2013 m. vasario 22 d. (t. 3, b. l. 63–72), 2013 m. kovo 5 d. (t. 3, b. l. 125–142), 2013 m. kovo 7 d. (t. 3, b. l. 153), 2013 m. kovo 12 d. (t. 3, b. l. 160), 2013 m. balandžio 22 d. (t. 3, b. l. 167), 2013 m. balandžio 29 d. (t. 3, b. l. 176), 2013 m. gegužės 17 d. (t. 3, b. l. 184–189) apžiūros protokolai patvirtina, kad nurodytomis dienomis buvo apžiūrėtas garažas Nr. (duomenys neskelbtini), esantis (duomenys neskelbtini), Kaune, ir apžiūrų metu paimti įvairūs objektai bei objektų pavyzdžiai, dėl kurių buvo atlikti objektų tyrimai ir atitinkamai pateiktos Lietuvos policijos Kriminalistinių tyrimo centro specialisto išvados: 2013 m. rugpjūčio 6 d. Nr. 140-(1168)-IS1-3977 (t. 3, 76–78), 2013 m. birželio 5 d. Nr. 140-(1166)-IS1-3019 (t. 3, 147–150), 2013 m. gruodžio 6 d. Nr. 140-(1344)-IS1-6433 (t. 3, 157–158), 2013 m. balandžio 2 d. Nr. 140-(1351)-IS1-1726 (t. 3, 164–165), 2013 m. balandžio 30 d. Nr. 140-(2040)-IS1-2204

(t. 3, 171–173), 2013 m. birželio 6 d. Nr. 140-(2198)-IS1-3025 (t. 3, 180–181), 2013 m. gegužės 30 d. Nr. 140-(2601)-IS1-2916 (t. 3, 193–194). Teisėjų kolegijos vertinimu, minėtos garažo apžiūros buvo atliktos nesilaikant Kauno apylinkės teismo 2013 m. vasario 20 d. nutartyje nustatytų procesinių veikslių atlikimo ribų, nes buvo atliekami veiksmai, kurių minėta nutartimi nebuvo leista atlikti. Todėl tokiu būdu gauti duomenys, susiję su minėtų objektų ir jų pavyzdžių paėmimu ir vėlesniu ištyrimu, neatitinka BPK 20 straipsnio 4 dalyje įrodymams keliamų reikalavimų ir negali būti pripažinti įrodymais. Todėl teisėjų kolegija šiais duomenimis nesiremia ir jų detaliau nevertina.“¹⁸⁹

3. Slaptas pateikimas į pastatus (gyvenamąsias ir negyvenamąsias patalpas), transporto priemonės siekiant **paimti pavyzdžius** tolesniam lyginamajam tyrimui (medžiagos, žaliavos, produkcijos, dokumentų ir pan.).

4. Slapta pašto siuntų kontrolė.

Lietuvos Respublikos pašto įstatymo 3 straipsnio 12 punktą skelbia, kad „<...> **pašto siunta** – adresuota ir išsiųsti paruošta siunta, įskaitant korespondencijos siuntas, pašto siuntinius, siuntas, kuriose siunčiamos knygos, katalogai, laikraščiai, kiti periodiniai leidiniai, kurių turi pristatyti pašto paslaugos teikėjai.“¹⁹⁰

5. Techninių priemonių naudojimas kontroliuojant ir fiksuojant **asmenų pokalbius**, kitokį susižinojimą ar veiksmus.

Atliekant šį veikslių bent vienas arba visi pokalbio, kitokio susižinojimo ar veiksmų dalyviai apie tokią kontrolę nieko nežino, telekomunikacijų operatorių paslaugomis ir įrenginiais nesinaudoja. Šis veikslas gali būti atliekamas kartu su kitu veikslu – slaptu patekimu į pastatus, transporto priemonės siekiant įrengti tokiai kontrolei atlikti reikalingas specialias technines priemones, palaikyti jų techninę būklę bei išmontuoti jas ir nepatenkant į pastatą, transporto priemonę, ir atliekant asmenų pokalbių, kitokio susižinojimo ir veiksmų kontrolę specialiomis techninėmis priemonėmis per atstumą. Pavyzdžiui, įrengiant vietas nustatymo technines priemones asmens transporto priemonėje siekiant kontroliuoti asmens judėjimą transporto priemone.

6. Ryšių užmezgimas su asmenimis, tapusiais nusikalstamoms veikoms tyrimo objektais, ir **slaptas vaizdo ir (arba) garso įrašų darymas** šių kontaktų metu.

Šis veikslas netaikomas įtariamiesiems.

¹⁸⁹ Lietuvos apeliacinio teismo 2016 m. kovo 4 d. nuosprendis baudžiamojoje byloje Nr. 1A-237-518/2016.

¹⁹⁰ Lietuvos Respublikos pašto įstatymas. *Valstybės žinios*, 1999, Nr. 36-1070.

7. Agentūrinio metodo taikymas sulaikytiems ar suimtiems įtariamiesiems.

Lietuvos Respublikos kriminalinės žvalgybos įstatymo 2 straipsnio 1 punkte aiškinama: „**Agentūrinė veikla** – kriminalinės žvalgybos informacijos rinkimo būdas, kai informacija gaunama įgyto pasitikėjimo pagrindu panaudojant kriminalinės žvalgybos slaptuosius dalyvius ir (ar) naudojantis kitų asmenų pagalba.“¹⁹¹ Vis dėlto ikiteisminio tyrimo metu pasitelkiant policijos agentą (asmenį, bendradarbiaujantį su policija ar kita ikiteisminio tyrimo įstaiga) pažeidžiamos sulaikytų (suimtų) įtariamųjų teisės (pavyzdžiui, turėti gynėją nuo sulaikymo ar pirmosios apklausos momento, o taikant agentūrinį metodą tai laikytina įtariamojo apklausa be gynėjo), todėl šis proceso veiksmas netaikytinas sulaikytiesiems ar suimtiesiems.

8. Kontroliuojamasis gabenimas.

Lietuvos Respublikos kriminalinės žvalgybos įstatymo 2 straipsnio 5 punkte aiškinama: „**Kontroliuojamasis gabenimas** – sankcionuotas informacijos rinkimo būdas, kurio metu leidžiama įvežti į Lietuvos Respublikos teritoriją, vežti per ją arba išvežti iš jos neteisėtai gabenamas ar keliančias įtarimą prekes ir kitokius objektus, kontroliuojant kriminalinės žvalgybos subjektui, siekiant išaiškinti nusikalstamas veikas, jas rengiančius, darančius ar padariusius asmenis.“¹⁹² Kontroliuojamasis gabenimas gali būti atliekamas tik pagal tarptautines sutartis ar susitarimus. Teorijoje ir praktikoje skiriamos trys kontroliuojamojo gabenimo rūšys:

- a) įtraukiant bendradarbiaujančius subjektus;
- b) neakivaizdi palyda (nėra bendradarbiaujančio subjekto, bet toliau kontrabandos dalykas gabenamas prižiūrint teisėsaugos pareigūnams), taikoma tada, kai kontrabandos dalykas aptinkamas muitinio patikrinimo metu, o gabentojas apie tai gali žinoti arba nežinoti;
- c) praleidimas – kontrabandos dalykas, gabenamas per šalį tranzitu į kitą šalį arba paskirties vietą šalies viduje, pavyzdžiui, tarptautinis kontroliuojamasis gabenimas. Dažniausiai ši priemonė taikoma siekiant nustatyti asmenis, susijusius su neteisėtu narkotinių, psichotropinių, nuodingųjų, radioaktyviųjų medžiagų, šaunamųjų ginklų, šaudmenų, sprogstamųjų medžiagų, pinigų, kultūros vertybių gabenimu.

¹⁹¹ Lietuvos Respublikos kriminalinės žvalgybos įstatymas. *Valstybės žinios*, 2012, Nr. 122-6093.

¹⁹² *Ibid.*

9. Slapta asmens *krata ir apžiūra*.

10. Leidimas atlikti *nusikalstamą veiką imituojančius veiksmus*.

Atliekant minėtąjį veiksma formaliai gali būti pažeidžiami atskiri baudžiamojo įstatymo straipsniai, pavyzdžiui, įsigyjama narkotinių medžiagų, perimami asmens elektroniniai duomenys (BK 198 str.) ir kt. Antai Lietuvos Aukščiausiojo Teismo Baudžiamųjų bylų skyriaus nutartyje baudžiamojoje byloje nurodoma:

„Baudžiamoji teisė neatlieka savo paskirties, kai baudžiamoji atsakomybė taikoma už veikas, kurios padaromos pačios valstybės iniciatyva. Valstybė turi pareigą imtis visų priemonių, kad nusikalstamos veikos nebūtų daromos, ir jokiais atvejais pati nekurstyti tokių veikų darymo. Kasacinės instancijos teismo praktikoje pripažįstama, kad konstatavus, jog veikos padarymą nulėmė provokacija, už tokią veiką negali būti taikoma baudžiamoji atsakomybė, nes valstybė negali „sukurti“ nusikaltimų, o po to už juos bausti. Nustačius provokacijos faktą, visi įrodymai, gauti provokacijos metu, turi būti pripažįstami neleistiniais.“¹⁹³

Atliekant nusikalstamą veiką imituojančius veiksmus, svarbu neperžengti šių veiksmų ribų. Lietuvos Respublikos Konstitucinis Teismas 2000 m. gegužės 8 d. nutarime *veiksmų ribas* apibrėžė „draudimu kurstyti, provokuoti ar kitaip piktnaudžiauti atliekant nusikalstamą veiką imituojančius veiksmus“. Provokacija suvokiama kaip nuolatinis asmens ar asmenų spaudimas, aktyvus skatinimas ar kurstymas padaryti nusikalstamą veiką, apribojant asmens veiksmų pasirinkimo laisvę, jeigu dėl tokio spaudimo, skatinimo asmuo padaro ar kėsinaisi padaryti nusikalstamą veiką, kurios prieš tai net neketino daryti.

Lietuvos Aukščiausiojo Teismo Baudžiamųjų bylų skyriaus nutartyje baudžiamojoje byloje aiškinama:

„Provokacija – tai asmens lenkimas (kurstymas) padaryti nusikaltimą, turint tikslą vėliau su juo susidoroti teisėsaugos institucijų pagalba patraukiant baudžiamojon atsakomybėn dėl nusikalstamos veikos, kuri buvo padaryta sukursčius (kasacinė nutartis Nr. 2K-52/2001). Provokacija kaip veika gali pasireikšti kito asmens lenkimu padaryti konkrečią nusikalstamą veiką jį prašant, įtikinėjant, grasinant, šantažuojant ar naudojant kitus veiksmus, palaujančius asmens valią ir įtakojančius jo apsisprendimą elgtis nusikalstamai. Byloje *Ramanauskas prieš Lietuvą* Europos Žmogaus Teisių Teismas nurodė, kad policijos kurstymas yra tada, kai pareigūnai, nepaisant to, ar jie būtų

¹⁹³ Lietuvos Aukščiausiojo Teismo 2015 m. lapkričio 16 d. nutartis baudžiamojoje byloje Nr. 2K-361-699/2015.

saugumo pajėgų atstovai, ar asmenys, veikę pagal jų instrukcijas, neapsiriboja iš esmės pasyviu dalyvavimu tiriamojame nusikalstamoje veikoje, bet daro subjekto tokia įtaką, jog sukursto nusikaltimo, kuris antraip nebūtų padarytas, padarymą, kad galėtų įrodyti nusikaltimą, t. y. pateikti įrodymus ir pradėti baudžiamąjį persekiojimą. NVIV panaudojimas gali būti pripažintas neteisėtu ir jo metu surinkti duomenys negali būti panaudojami kaip įrodymai teisme, jei NVIV dalyvis ar kitas asmuo, veikęs pagal teisėsaugos institucijų užduotį, būtų provokavęs P. A. padaryti konkretų nusikaltimą.

Šioje byloje susipažinus su 2010 m. spalio 26 d. protokolu dėl NVIV ir savo tapatybės neatskleidžiančių veiksmų atlikimo, kuriame užfiksuoti A. U. ir P. A. pokalbiai, matyti, kad A. U. primygtinai kalba apie kažkokį jų išankstinį susitarimą mokėti pinigus, daug kartų kartoja frazes, kai tuo tarpu iš pokalbio nesimato, kad tarp jų būtų kažkoks susitarimas. P. A. savo atsakymuose to nepatvirtina. Be to P. A. išreiškia savo atsisakymą kalbėtis apie pinigus ir prašo keisti temą. Antai, į A. U. žodžius: „Aš skolinga jums neliksiu. Sutarta, nu gerai tegu penki, kaip sakėt, daktare.“ P. A. atsako: „Jūs man čia tų niekų nešnekėkite, aš manau, kad priimu sprendimą tokį ir viskas, atiduosiu jį į slaugos ligoninę... man čia nereikalinga ta jūsų malonė“. Toliau P. A. sako: „Nu nekartokite to paties dešimt kartų“. Dėl kitos dienos jų susitikimo, kurio metu P. A. buvo perduoti 500 Lt, taip pat iniciatyvą rodo ne P. A., o A. U. Nors gydytojas įteikia jai visus būtinus socialinei globai gauti dokumentus, ji vis vien prašosi ateiti rytojais dieną. Apie pinigus iš P. A. pusės jokios kalbos nėra. Atsisveikinant P. A. į moters prašymą atsako: „Norit užėikit, norit neužėikit“. 2010 m. spalio 22 d. jų susitikimo metu A. U. vėl prašo palaikyti pacientą ligoninėje, nors sprendimas jį išrašyti iš ligoninės jau priimtas, o dokumentai jos rankose. A. U. kreipiasi į P. A.: „Kaip sakėt, penkis šimtus gavau“, į tai P. A. atsako: „Nereikia man tų penkių šimtų jūsų“, dar vėliau: „Ne ne ne, aš neimsiu“. Po to A. U. sako: „O kitam kartui tai aš vėl atvažiuosiu, sakau apie kokius 400 Lt,“ į tai P. A. atsako: „Ne, nesiderėkim dėl tų kainų, man jos, jų, nes nereikia...“ Po kurio laiko A. U. padeda voką, kuriame yra 500 Lt, ant stalo, P. A. jo nepaima ir išeina iš kabineto. 2010 m. spalio 21 ir 22 d. pokalbių tarp A. U. ir P. A. turinis leidžia daryti išvadą, kad P. A. buvo atkakliai prašomas palikti A. U. ligoninėje ir už tai jam siūloma atsiųginti, nors pradžioje jis nesutiko su pašymu ir atsisakė kalbėtis apie piniginių atlygi. A. U. elgesys neapsiriboja iš esmės pasyviu dalyvavimu tiriamojame nusikalstamoje veikoje, ji darė subjekto tokią įtaką, kad iš esmės sukurstė nusikaltimo, kuris antraip nebūtų padarytas, padarymą. Taigi teisėjų kolegija laiko, kad atkakliai prašant palikti pacientą dar kurį laiką ligoninėje ir siūlant už tai piniginių atlygi, o gydytojui atsisakius tą daryti, vėl atkakliai siūlant atsiųginti, prašant leidimo aplankyti gydytoją rytojais dieną, nors tam nebuvo jokio reikalo, P. A. buvo provokuojamas paimti kyšį. Iš pokalbio išrašo nesimato, kad P. A. būtų reikalavęs, prašęs ar provokavęs A. U. duoti kyšį, atvirščiai, jis

nutraukinėjo ją, kai ši užsimindavo apie tariamą susitarimą, ir aiškiai pasakė, kad jam jos pinigų nereikia ir kad ji keistų temą. Taigi darytina išvada, kad, veikdama pagal NVIV, A. U. provokavo P. A. paimti 500 Lt kyšį, nes jei ji primygtinai nebūtų prašiusi leisti jai ateiti spalio 22 d., nebūtų įkalbinėjusi jo palikti pacientą dar kurį laiką ligoninėje ir savo iniciatyva, P. A. neprašant, nebūtų palikusi voko su pinigais (500 Lt) ant stalo, šio nusikaltimo nebūtų.

Taigi NVIV panaudojimas pripažįstamas neteisėtu ir jo metu surinkti duomenys negali būti panaudojami kaip įrodymai teisme, kaltinant P. A. kyšininkavimu 2010 m. spalio 22 d., nes ne jis provokavo A. U. duoti kyšį (kaip nurodyta nuosprendyje), o NVIV dalyvis, veikęs pagal teisėsaugos institucijų užduotį, provokavo P. A. priimti kyšį. Kadangi kitų įrodymų dėl 2010 m. spalio 21–22 d. paimto kyšio nėra, ši bylos dalis nutraukta.¹⁹⁴

Atkreiptinas dėmesys, kad sąvokos **veiksmų ribos** ir **veiksmų apimtis** skiriasi. Nusikalstamą veiką imituojančius veiksmus atliekantis asmuo atlieka veiksmus, kurie baudžiamajame įstatyme formaliai atitinka nusikalstamos veikos požymius, bet atsakomybės padarinių nekyla, todėl veiksmų apimtis nustatoma vadovaujantis atitinkamais BK specialiosios dalies straipsniais, jų dalimis, punktais. Draudžiama taikyti BPK 158 ir 159 straipsniuose nurodytas procesines prievartos priemonės, jeigu jos kelia tiesioginį pavojų žmogaus gyvybei, sveikatai arba gali sukelti kitų sunkių padarinių. Tame pačiame Lietuvos Respublikos Konstitucinio Teismo 2000 m. gegužės 8 d. nutarime pabrėžiama, kad „modeliu „prisi-jungiamo“ prie tęstinių ar trunkamųjų nusikaltimų arba kitų besitęsiančių, bet nepasibaigusių nusikaltimų“. Draudžiama atlikti nusikalstamą veiką imituojančius veiksmus, kurie kelia tiesioginį pavojų žmogaus gyvybei, sveikatai arba gali sukelti kitų sunkių padarinių.

Teismų praktikoje **tęstine nusikalstama veika** laikoma tokia veika, kurią sudaro du ar daugiau tapatūs ar vienaarūšiai veiksmai, kiekvienas iš kurių vertinamas atskirai, atitinka to paties BK specialiosios dalies straipsnyje numatyto nusikaltimo ar baudžiamojo nusižengimo sudėties požymius, bet visus juos jungia vienas sumanymas (vieninga tyčia). Tęstiniu nusikaltimu pripažįstami keli tapatūs laiko požiūriu vienas nuo kito nenutolę veiksmai, padaryti analogišku būdu, analogiškėmis aplinkybėmis, įgyvendinant vieną sumanymą dėl to paties dalyko, grobiant turtą iš to paties šaltinio, padarant žalą tam pačiam savininkui ir t. t.

¹⁹⁴ Lietuvos Aukščiausiojo Teismo 2012 m. gruodžio 11 d. nutartis baudžiamojoje byloje Nr. 2K-647/2012.

Trunkamasis nusikaltimas – pavienis nusikaltimas, kuris daromas ištaisai tam tikrą laikotarpį. Jo ypatumas yra tas, kad papildomi veiksmai, kuriais siekiama padaryti nusikaltimą, sudaro vieną veiksmų visumą ir nėra naujas nusikaltimas.

Nusikalstamą veiką imituojančius veiksmus atlieka ikiteisminio tyrimo įstaigų pareigūnai. Ypatingais atvejais, kai nėra kitų galimybių nustatyti nusikalstamas veikas (nusikaltimus) darančius asmenis, tokį tyrimą gali atlikti ir asmenys, kurie nėra ikiteisminio tyrimo įstaigų pareigūnai (slaptai bendradarbiaujantis pareiškėjas ir pan.).

Lietuvos Aukščiausiojo Teismo Baudžiamųjų bylų skyriaus nutartyje baudžiamojoje byloje aiškinama:

„Lietuvos Respublikos Konstitucinis Teismas, Europos Žmogaus Teisių Teismas, Lietuvos Aukščiausias Teismas yra išplėtoję provokacijos sąvoką, kuri suformuota ir įstatymo lygmeniu. Pagal ikiteisminio tyrimo metu galiojusio Operatyvinės veiklos įstatymo 6 straipsnio 5 dalį provokacija – tai spaudimas, aktyvus skatinimas ar kurstymas padaryti nusikalstamą veiką apribojant asmens veiksmų pasirinkimo laisvę, jei dėl to asmuo padaro ar kėsinaisi padaryti nusikalstamą veiką, kurios prieš tai neketino daryti (nepakitusi sąvoka išliko ir nuo 2013 m. sausio 1 d. galiojančiame Lietuvos Respublikos kriminalinės žvalgybos įstatyme). Išvada, kad valstybės pareigūnai skatina asmenis daryti nusikalstamas veikas, gali būti daroma ne tik tada, kai nustatoma, jog asmenys, prieš kuriuos atliekami neviešo pobūdžio veiksmai, buvo tiesiogiai įtikinėjami, raginami atlikti priešingus teisei veiksmus, bet ir tada, kai pareigūnų elgesys nebuvo vien pasyvus ir iš jo buvo galima spręsti, kad ilgesnį laiką trunkantys pareigūnų veiksmai turėjo esminę įtaką asmenų, prieš kuriuos buvo taikomos neviešo pobūdžio priemonės, veiksams (kasacinė nutartis baudžiamojoje byloje Nr. 2K-262/2012). Provokacija pripažįstama ir tada, kai asmuo nesirengė daryti nusikaltimo, o teisėsaugos pareigūnai sukurstė jį padaryti nusikaltimą, t. y. kai nusikaltimas be teisėsaugos pareigūnų žinios nebūtų padarytas (kasacinė nutartis baudžiamojoje byloje Nr. 2K-530/2012). Baudžiamojo proceso taisyklės iš teisėsaugos institucijų pareigūnų reikalauja veikti tik pagal jiems suteiktą kompetenciją (*intra vires*) įgyvendinant nusikalstamą veiką imituojančius veiksmus. Bet koks provokuojantis ar su provokacija supanašėjantis elgesys viršijant įgaliojimus vertintinas ne tik kaip veiklos teisėtumo principo, bet ir surinktų duomenų atitikties įrodymų leistinumui (BPK 20 straipsnio 1 ir 4 dalys) reikalavimui pažeidimas. Šioje byloje nei pirmosios, nei apeliacinės instancijos teismai nenustatė, kad koks nors asmuo, veikdamas pagal teisėsaugos užduotį, bendravo su G. B. ir jį provokavo padaryti konkretų nusikaltimą – neteisėtai disponuoti labai dideliu kiekiu narkotinių medžiagų, turint tikslą jas platinti. Iš bylos medžiagos ir teismų priimtų procesinių sprendimų turi-

nio matyti, kad tokių faktinių duomenų byloje nėra, nes pareigūnų vaidmuo tyrimo metu buvo pasyvus. Konkrečių aplinkybių, dėl kurių būtų galima įžvelgti provokuojančius pareigūnų veiksmus, nenurodė ir pats kasatorius. Dėl to konstatuotina, kad G. B. nebuvo provokuojamas, bylos duomenimis, jo ketinimai neteisėtai disponuoti labai dideliu kiekiu narkotinės medžiagos, turint tikslą ją platinti, buvo susiformavę dar iki jo pokalbių, perduodamų elektroninių ryšių tinklais, klausymosi ir jo sulaikymo.¹⁹⁵

Galima atlikti ir vienus, ir kitus veiksmus, nurodytus BPK 158 straipsnyje, arba kartu su kitomis neviešo pobūdžio procesinėmis priemonėmis (BPK 148, 154, 159, 160 str.). Atlikdamas nurodytuosius veiksmus, ikiteisminio tyrimo pareigūnas gali taikyti ir kitas jo kompetencijai priskirtas procesines prievartos priemones, nurodytas BPK XII skyriuje.

BPK 158 straipsnio nuostatos netaikomos, jeigu asmuo pats sutinka leisti pareigūnams prisijungti prie jo elektroninio pašto ar jo pokalbių paskyros ir nukopijuoti duomenis, reikalingus tiriant nusikalstamas veikas. Asmens sutikimas privalo būti užfiksuojamas proceso dokumente, pavyzdžiui, apklausos protokole ir pan. Jei asmuo nesutinka leisti prisijungti prie jo elektroninės įrangos, pavyzdžiui, išmaniojo telefono, nešiojamojo kompiuterio ir pan., elektroninio pašto, *Skype* ar *Viber* paskyrų ir pan., būtina gauti teismo leidimą taikyti BPK 158 straipsnyje numatytus veiksmus, leidžiančius slapta patekti į asmens elektroninę įrangą siekiant susipažinti su joje esančiais duomenimis (informacija), prisijungti prie asmens elektroninio pašto adreso, pasidaryti asmens susirašinėjimų kopijas ir pan.

¹⁹⁵ Lietuvos Aukščiausiojo Teismo 2013 m. lapkričio 5 d. nutartis baudžiamojoje byloje Nr. 2K-434/2013.

Prokuroro prašymo dėl veiksmų atlikimo neatskleidžiant savo tapatybės pavyzdys

Kauno apygardos prokuratūra

Kauno apylinkės teismo
ikiteisminio tyrimo teisėjui
Laisvės al. XX, 44291 Kaunas

(apylinkės teismo pavadinimas, adresas)

PRAŠYMAS

**DĖL VEIKSMŲ ATLIKIMO
NEATSKLEIDŽIANT SAVO TAPATYBĖS**

Data ir registracijos Nr.	2016 m. gruodžio 5 d.
Surašymo vieta	Kaunas
Ikiteisminio tyrimo Nr.	XXX

Prašymą pateikė	ONKTS prokuroras J. M. (prokuroro pareigos, vardas, pavardė)
n u s t a t ė:	
Tiriama nusikalstama veika, jos kvalifikavimas	Kauno apskrities VPK KP ONTV atliekamas ikiteisminis tyrimas Nr. XXX pagal BK 260 str. 3 d. numatyto nusikaltimo požymius. (ikiteisminio tyrimo bylos pavadinimas ir Lietuvos Respublikos baudžiamojo kodekso straipsnis)
Asmuo, kurio atžvilgiu turi būti atlikti veiksmai	M. M., gim. 1981-XX-25, deklaruota gyvenamoji vieta Kauno r. sav., Užliedžių sen., X k., Ilgoji g. XX. M. M. neina pareigų, kurioms taikomas imunitetas nuo patraukimo baudžiamojon atsakomybėn. (vardas, pavardė, gimimo data ar turimi duomenys apie nenustatytos tapatybės asmenį)
Duomenys apie asmens nusikalstamą veiką	M. M. narkotines ir psichotropines medžiagas slepia netoli Kauno r. Užliedžių k. esančiame miške įrengtoje slėptuvėje, kurios koordinatės XXX, YYY, N ZZZ E WWW. (trumpas nusikalstamos veikos aprašas, kvalifikavimas, Lietuvos Respublikos baudžiamojo kodekso straipsnis)

<p>Leidimo atlikti veiksmus neatskleidžiant savo tapatybės pagrindas ir tikslas</p>	<p>Ikiteisminio tyrimo metu gauta duomenų, kad ikiteisminio tyrimo metu M. M. ir kiti ikiteisminio tyrimo metu dar nenustatyti asmenys disponuoja narkotinėmis ir psichotropinėmis medžiagomis ir jų labai didelį kiekį platina Lietuvos Respublikoje. Siekiant nustatyti nusikalstamos veiklos mechanizmą, asmenis, dalyvaujančius nusikalstamoje veikloje – platinančius narkotines ir psichotropines medžiagas, minėtųjų medžiagų patekimo ir skirstymo Lietuvos Respublikoje kanalus, būtina leisti atlikti veiksmus savo tapatybės neatskleidžiantiems ikiteisminio tyrimo pareigūnams, siekiantiems atskleisti nusikaltimą.</p> <hr/> <p>(duomenys apie asmens, dėl kurio atliekamas tyrimas, nusikaltimą, galimybės išaiškinti nusikaltimus darančius asmenis, siekiamas rezultatas ar kiti duomenys, kuriais pagrindžiama būtinybė atlikti šį veiksma)</p>
<p>Remdama ikiteisminio tyrimo metu surinktais faktiniais duomenimis ir vadovaudamasis Lietuvos Respublikos baudžiamojo proceso kodekso 158 str. 1 d., p r a š a u leisti atlikti veiksmus neatskleidžiant savo tapatybės.</p>	
<p>Asmuo, kuriam prašoma leisti atlikti veiksmus neatskleidžiant savo tapatybės</p>	<p>Ikiteisminį tyrimą atliekantiems Kauno apskr. VPK KP ONTV 4-ojo skyriaus pareigūnams I. S.; A. P.; M. D.; T. T.</p> <hr/> <p>(pareigūno vardas, pavardė, pareigos, kito asmens vardas, pavardė, gimimo data)</p>
<p>Asmuo, kurio atžvilgiu turi būti atlikti veiksmai</p>	<p>M. M., gim. 1981-XX-25, deklaruota gyvenamoji vieta Kauno r. sav., Užliedžių sen., X k., Ilgoji g. XX. M. M. neina pareigų, kurioms taikomas imunitetas nuo patraukimo baudžiamajon atsakomybėn.</p> <hr/> <p>(vardas, pavardė, gimimo data ar turimi duomenys apie nenustatytos tapatybės asmenį)</p>
<p>Veiksmai, kuriuos prašoma leisti atlikti</p>	<p>Pakeisti slėptuvėje rastą medžiagą kita civilinėje apyvarčioje neuždrausta medžiaga, vizualiai atitinkančia rastų objektų išvaizdą, taip pat leisti sumontuoti, eksploatuoti ir išmontuoti vaizdo ir garso fiksavimo techniką, kitus techninius įrenginius, padėsiančius nustatyti galimą narkotinių ir psichotropinių medžiagų gabenimo maršrutą.</p> <hr/> <p>(veiksmų aprašymas, kiek kartų per numatytą laikotarpį bus atliekami ir kt.)</p>

Techninių priemonių naudojimas	<p>Numatoma naudoti vaizdo ir garso įrašymo įrangą; techniniai įrenginiai, padedantys kontroliuoti sekamo objekto (narkotinių ir psichotropinių medžiagų) judėjimą.</p> <hr/> <p>(nenumatoma, numatoma techninėmis priemonėmis fiksuoti asmenų pokalbius, kitokį susižinojimą ir (arba) veiksmus, fotografuoti, filmuoti, daryti garso ir (arba) vaizdo įrašus)</p>
Slaptų veiksmų trukmė	<p>nuo 2015-09-04 iki 2015-10-04 – vienam mėnesiui</p> <p>(nuo, iki; terminas dienomis, mėnesiais)</p>
Prašymą pateikė	<hr/> <p>_____ ONKTS prokuroras J. M. (prokuroro pareigos, parašas, vardas, pavardė)</p>

3.4. Leidimas atlikti nusikalstamą veiką imituojančius veiksmus

Tokių veiksmų, kurie reglamentuojami BPK 159 straipsnyje, **taikymo pagrindas** – informacija, kad konkrečiam asmeniui siūloma padaryti nusikaltimą ar dalyvauti jį darant, pavyzdžiui, asmens pranešimas prokurorui, ikiteisminio tyrimo pareigūnui, fiksuotas procesiniame dokumente. Jei yra BPK 199 ir 200 straipsniuose numatyti pagrindai ir sąlygos, tokiam asmeniui kaip liudytojas gali būti taikomas anonimiškumas.

Ši procesinė prievartos priemonė taikoma tiriant bet kokio sunkumo nusikaltimą, bet **draudžiama taikyti tiriant baudžiamąjį nusižengimą** (apie veiksmų ribas ir apimtis žr. 3.3 skirsnyje „Savo tapatybės neatskleidžiančių ikiteisminio tyrimo pareigūnų veiksmiai“). Jos taikymo trukmės (termino) BPK nenustato.

Lietuvos apeliacinio teismo nuosprendyje baudžiamojoje byloje aiškinama:

„Ikiteisminis tyrimas šioje baudžiamojoje byloje buvo pradėtas 2007 m. vasario 26 d. Lietuvos kriminalinės policijos biure gavus A. K. pareiškimą, kad Vilniaus VPK ENTS darbuotojai V. P. ir A. S. reikalauja iš jo kyšio už baudžiamosios bylos, iškeltos dėl UAB „X“ veiklos, neperdavimą į teismą. Nuo 2007 m. vasario 26 d. V. P. ir A. S. atžvilgiu buvo taikomos procesinės prievartos priemonės, numatytos Lietuvos Respublikos BPK 158 straipsnyje ir 160 straipsnyje – leista Lietuvos kriminalinės policijos biuro darbuotojams ir A. K., V. P. ir A. S. atžvilgiu atlikti tyrimą, neatskleidžiant savo tapatybės: panaudoti technines priemones kontroliuojant ir fiksuojant V. P., A. S. pokalbius, kitokį susižinojimą ar veiksmus, užmegzti ryšius su šiais minėtais asmenimis ir šių kontaktų metu slapta daryti vaizdo ir garso įrašus, ikiteisminio tyrimo

metu sulaikius ar suėmus V. P., A. S., taikyti jų atžvilgiu agentūrinį metodą, išvardintų veiksmų fiksavimui daryti vaizdo ir garso įrašus, panaudojant visų rūšių vaizdo ir garso įrašymo technines priemones; vykdyti V. P. ir A. S. slaptą sekimą: slapta kontroliuoti V. P., A. S. bendravimą su kitais asmenimis, slapta sekti V. P., A. S., stebėti juos, transporto priemones, kuriomis jie naudojasi, gyvenamąsias, tarnybines patalpas, vietas, kuriose jie lankosi, slapta laikinai paimti ir apžiūrėti tyrimui reikšmingus V. P., A. S. naudojamus daiktus, dokumentus, neskelbiant apie jų paėmimą, slapta kontroliuoti V. P., A. S. pašto siuntas, dokumentų siuntas, pašto perlaidas ir jų dokumentus, nuo 2007 m. vasario 27 d. – procesinės prievartos priemonės, numatytos Lietuvos Respublikos BPK 154 straipsnyje, t. y. buvo klausomasi A. K., V. P., A. S. telefoninių pokalbių, atliekama kitos informacijos, perduodamos telefonu, kontrolė, daromi įrašai, nuo 2007 m. vasario 27 d. taikoma procesinė prievartos priemonė, numatyta Lietuvos Respublikos BPK 159 straipsnyje – leidžiama A. K. atlikti V. P. ir A. S. atžvilgiu nusikalstamą veiką imituojančius veiksmus. Reikšminga šiam bylos epizodui informacija, užfiksuota naudojant technines priemones, gauta iki 2007 m. vasario 28 d. ir nuo 2007 m. spalio 11 d., kai A. K. paskambino A. S., iki 2007 m. lapkričio 6 d. Nuo 2007 m. vasario 28 d. iki 2007 m. spalio 11 d. nėra užfiksuota jokių V. P., A. S. ir A. K. tarpusavio kontaktų, nors buvo taikomos visos Lietuvos Respublikos BPK 154 straipsnyje, 158 straipsnyje, 159 straipsnyje, 160 straipsnyje numatytos procesinės prievartos priemonės, leidimai, kurias taikyti nuolat periodiškai buvo pratęsiami. Nei veikos padarymo metu galiojęs Operatyvinės veiklos įstatymas, nei Baudžiamojo proceso kodeksas nereglamentuoja, kiek laiko valstybė su nusikalsti linkusiu asmeniu gali imituoti nusikalstamus veiksmus. Operatyvinės veiklos įstatymo 12 straipsnio 3 dalyje buvo nustatyta, kad operatyvinės veiklos subjekto parengtas nusikalstamos veikos imitacijos modelis sankcionuojamas ne ilgesniam kaip šešių mėnesių laikotarpiui. Tačiau šis laikotarpis gali būti pratęstas. Tuo tarpu Lietuvos Respublikos BPK 159 straipsnyje įtvirtinta nuostata, kad teismo nutartyje turi būti nurodyta nusikalstamą veiką imituojančių veiksmų trukmė, tačiau nei kokia šių veiksmų trukmė gali būti, nei kiek kartų teismas gali nusikalstamą veiką imituojančius veiksmus pratęsinėti Baudžiamojo proceso įstatyme nenurodyta. Tačiau, nepaisant minėto klausimo teisinio reguliavimo spragų, nusikalstamos veikos imitacijos modelis ir nusikalstamą veiką imituojantys veiksmai negali tęstis begalę laiko. Nusikalstamos veikos imitacijos modelis kaip operatyvinis (žvalgybinis) veiksmas ir nusikalstamą veiką imituojantys veiksmai kaip ikiteisminio tyrimo metodas yra skirtas baudžiamojo proceso tikslams.¹⁹⁶

¹⁹⁶ Lietuvos apeliacinio teismo 2015 m. sausio 8 d. nuosprendis baudžiamojoje byloje Nr. 1A-1-483/2015.

Lietuvos Respublikos Konstitucinio Teismo 2000 m. gegužės 8 d. nutarime pabrėžiama, kad „modeliu „prisijungiama“ prie tęstinių ar trunkamųjų nusikaltimų arba kitų besitęsiančių, bet nepasibaigusių nusikaltimų“.

Nusikalstamą veiką imituojančius veiksmus gali atlikti **bet kuris pilnametis** pakaltinamas 18 metų sulaukęs fizinis asmuo.

Nusikalstamą veiką imituojančių veiksmų atlikimas – asmens, kuriam siūloma atlikti nusikaltimą ar dalyvauti jį darant, veiksmų, formaliai atitinkančių objektyviuosius nusikaltimo sudėties požymius, atlikimas gavus teisėsaugos pareigūnų leidimą. Asmuo, atlikęs nusikalstamą veiką imituojančius veiksmus, laikomas įvykdžiusiu teisėsaugos institucijų užduotį. Pagal BK 32 straipsnį, teisėsaugos užduoties vykdymas laikomas baudžiamąją atsakomybę šalinančia aplinkybe. Taigi tokius veiksmus atliekantis asmuo baudžiamojon atsakomybėn netraukiamas. Galutinį sprendimą, ar yra pakankamas pagrindas taikyti šią procesinę prievartos priemonę, priima ikiteisminio tyrimo teisėjas, gavęs prokuroro rašytinį prašymą.

Leidimas atlikti nusikalstamą veiką imituojančius veiksmus skiriamas:

- 1) jei yra ikiteisminio tyrimo pareigūno motyvuotas tarnybinis pranešimas prokurorui dėl šios procesinės prievartos priemonės taikymo, asmens, kuriam siūloma atlikti ar dalyvauti darant nusikaltimą, pranešimas, užfiksuotas įstatymų nustatyta tvarka;
- 2) jei yra pakankamas pagrindas taikyti šią procesinę prievartos priemonę, prokuroras su motyvuotu prašymu kreipiasi į apylinkės teismo ikiteisminio tyrimo teisėją. Prokuroro prašyme nurodoma: duomenys apie ikiteisminį tyrimą ir trumpas nusikalstamos veikos aprašas, taikymo pagrindas, siekiamas rezultatas, kokie konkretūs veiksmai bus atliekami, kokios techninės priemonės bus naudojamos, veiksmų apimtis, kas atliks nusikalstamą veiką imituojančius veiksmus (toliau – veiksmai) ir prieš ką (nurodant asmenį ar asmenis, kurių atžvilgiu bus atliekami veiksmai, anketiniai duomenys, ar asmenys, prieš kuriuos bus atliekami veiksmai, neturi imuniteto nuo baudžiamosios jurisdikcijos ir pan.), veiksmų atlikimo trukmė;
- 3) ikiteisminio tyrimo teisėjas susipažinęs su ikiteisminio tyrimo byla, patikrinęs prokuroro prašymo dėl leidimo atlikti nusikalstamą veiką imituojančius veiksmus pagrįstumą ir teisėtumą, priima nutartį (teisėjo nutarties rekvizitai nurodyti BPK 159 str. 2 d.) – tenkinti arba atmesti prokuroro prašymą;

- 4) asmuo, kuris atliks nusikalstamą veiką imituojančius veiksmus, privalo susipažinti su ikiteisminio tyrimo teisėjo nutartimi, leidžiančia atlikti nusikalstamą veiką imituojančius veiksmus. Supažindinimo su nutartimi, leidžiančia atlikti nusikalstamą veiką imituojančius veiksmus, faktas fiksuojamas surašant supažindinimo su teismo nutartimi, leidžiančia atlikti nusikalstamą veiką imituojančius veiksmus, protokolą. Nutraukiant minėtuosius veiksmus, asmuo dar syki informuojamas, kad veiksmai nutraukti, ir apie tai surašomas pranešimo apie nusikalstamą veiką imituojančių veiksmų nutraukimo protokolas.

Taikydamas BPK 158 ir 159 straipsniuose numatytas procesines prievartos priemonės, ikiteisminio tyrimo pareigūnas (ir faktiškai atlikęs veiksmus, priskirtus pagal šią priemonę, ir jų neatlikęs) ar prokuroras dėl šios procesinės prievartos priemonės surašo protokolą. Protokolas pildomas pagal BPK 179 straipsnį, o jei liudytojui ar nukentėjusiajam taikomas anonimiškumas – ir pagal BPK 201 straipsnyje nurodytus reikalavimus. Prie protokolo pridunami priedai: fotonuotraukos su negatyvais, skaitmeninės informacijos laikmenos, pokalbių garso ir (ar) vaizdo įrašai su pokalbių suvestinėmis bei laikmenomis ir pan.

Lietuvos Aukščiausiojo Teismo Baudžiamųjų bylų skyriaus nutartyje baudžiamojoje byloje aiškinama:

„<...> kasacinio teismo praktikoje, remiantis EŽTT jurisprudencija, yra suformuoti kriterijai, kuriais remiantis teismai sprendžia, ar taikant nusikalstamos veikos modelį bei panašius specialius tyrimo veiksmus nebuvo pažeista teisė į teisingą procesą išprovokuojant asmenį padaryti nusikalstamą veiką (kasacinė nutartis baudžiamojoje byloje Nr. 2A-P-6/2008). Šioje byloje svarbu, kad nusikalstamą veiką imituojantys veiksmai gali būti atliekami tik prieš asmenį, apie kurio, tikėtina, nusikalstamą veiką jau turima duomenų ir kad privatus asmenys gali vykdyti pareigūnų užduotis, jei jie prieš tai kreipėsi į pareigūnus, pranešdami apie gautus siūlymus atlikti nusikalstamus veiksmus. Kaip jau minėta pirmiau, faktinis pagrindas minėtos priemonės taikymui šioje byloje buvo A. K. pranešimas apie tai, kad iš jo reikalaujama duoti kyšį, o 2012 m. balandžio 6 d., apie 12 val., atliekant nusikalstamą veiką imituojančius veiksmus buvo vykdomas 2012 m. kovo 15 d. ir 23 d. susitarimas dėl pareikalauto 20 000 – 30 000 Lt kyšio dalies perdavimo A. U. ir E. M. Situacijos, kaip į teisėsaugos institucijas kreipiasi asmuo, kuriam yra siūloma, ar iš jo reikalaujama ar provokuojama duoti kyšį, ir pateikia apie tai žodinę informaciją, arba taip pat ir savo paties padarytus garso įrašus, teismų praktikoje pripažįstama pakankamu faktiniu pagrindu ne tik pradėti ikiteisminį tyrimą, bet ir kreiptis dėl slaptų tyrimo veiksmų tyrimo atlikimo (kasacinės nutartys baudžiamosiose bylose Nr. 2K-307/2014,

Nr. 2K- 241-693/2015). Taigi, turėdamas tokios informacijos, prokuroras turėjo faktinį ir teisinį pagrindą kreiptis į ikiteisminio tyrimo teisėją leidimo atlikti nusikalstamą veiką imituojančius veiksmus. Kasacinio skundo motyvai, kad A. K. veikė kontroliuojamas bei prižiūrimas STT pareigūnų, todėl pripažintina, kad nuteistasis buvo išprovokuotas padaryti nusikalstamą veiką, yra deklaratyvūs, nepagrįsti jokia faktine medžiaga ir motyvuotai paneigti teismų sprendimuose. Remdamiesi nuosekliais liudytojų A. K. ir J. M. parodymais, teismai padarė pagrįstą išvadą, kad A. K. suvokus, jog iš jo yra reikalaujama kyšio, jis kreipėsi patarimo į įmonės teisininkę J. M., kuri patarė kito pokalbio metu pasikviesti ir ją, taip pat daryti pokalbio įrašą ir iš karto po įvykusio pokalbio kreiptis į teisėsaugos institucijas, kaip ir padarė A. K. Šios byloje nustatytos faktinės aplinkybės, kartu su fonoskopinės ekspertizės metu gautais duomenimis, be kita ko, ir apie įrašo kokybę, iš kurių matyti, kad įrašas darytas ne profesionalia technika, pagrindžia teismų padarytą išvadą, kad minėtų A. K. veiksmų nekontroliavo STT pareigūnai. Kasatoriai, be to, kad ginčija A. K. iki ikiteisminio tyrimo pradėjimo padaryto pokalbio įrašo leistinumą, taip pat nurodo, jog, atliekant nusikalstamą veiką imituojančius veiksmus, A. U. buvo išprovokuotas daryti nusikalstamą veiką, nes A. K. buvo aktyvus susitikimų su A. U. ir E. M. bei pokalbių su jais dalyvis, norėjo diktuoti savo sąlygas, reikalavo jų vykdymo, aktyviai žodžiais bei veiksmais įkalbinėjo, prašė, įtikinėjo, skatino, ragino bei lenkė jį priimti kyšį. Tokie kasatorių teiginiai neatitinka bylos medžiagos. Apeliacinės instancijos teismas, atsakydamas į analogiškų apeliacinių skundų argumentus, nuodugnai ištyrė bylos medžiagą, taip pat apeliacinės instancijos teisme paskirtos fonoskopinės ekspertizės išvadas, be kita ko, ir ekspertizės metu padarytą pokalbių įrašų stenogramą (pažymėtina, kad pirmosios instancijos teismas perklausė įrašus (T. 3, b. l. 124), apeliacinės instancijos teisme prašymų perklausyti garso įrašus pateikta nebuvo (T. 4, b. l. 43), įvertino liudytojo bei nuteistųjų pokalbį, sugretinęs jo metu gautus duomenis su jau turimais byloje duomenimis apie nuteistųjų elgesį prieš specialių tyrimo veiksmų prieš juos sankcionavimą, ir padarė pagrįstą bei išsamiai motyvuotą išvadą, kad provokavimo ar spaudimo daryti nusikalstamą veiką nuteistiesiems nebuvo. Pripažinus, kad nuteistieji nebuvo provokuojami, atmetini ir kasaciniuose skunduose išdėstyti argumentai dėl to, kad kito nuteistojo E. M. prisipažinimas padarius nusikalstamą veiką yra neleistinas tuo aspektu, jog kaltinamojo prisipažinimas, nustačius provokaciją, nėra tinkamas įrodymas kaltinamojo kaltei pagrįsti.

Įvertinusi tai, kas išdėstyta, teisėjų kolegija konstatuoja, kad A. U. ir E. M. nebuvo provokuojami nusikalsti. Taigi duomenys, gauti panaudojant nusikalstamą veiką imituojančius veiksmus ir nenustačius provokacijos (BPK 159 straipsnio 4 dalis), teismų pagrįstai buvo pripažinti leistiniais (BPK 20 straipsnio 1, 4 dalis).¹⁹⁷

¹⁹⁷ Lietuvos Aukščiausiojo Teismo 2015 m. gruodžio 15 d. nutartis baudžiamojoje byloje Nr. 2K-552-976/2015.

Lietuvos apeliacinio teismo nuosprendyje baudžiamojoje byloje aiškina:

„NVIV sankcionavimo tvarka nustatyta BPK 159 straipsnio 1 dalyje, kurioje nurodoma, kad prokuroras, iš asmens gavęs informaciją, jog tam asmeniui siūloma padaryti nusikaltimą ar dalyvauti jį darant, gali kreiptis į ikiteisminio tyrimo teisėją su prašymu leisti tam asmeniui atlikti NVIV, kad būtų įmanoma išaiškinti nusikaltimus darančius asmenis. Minėta procesinė prievartos priemonė – nusikalstamą veiką imituojantys veiksmai – gali būti taikoma tik pradėjus ikiteisminį tyrimą ir tik prokurorui iš asmens gavus informaciją, kad tam asmeniui siūloma padaryti nusikaltimą ar dalyvauti jį darant. Iš bylos duomenų matyti, kad ikiteisminis tyrimas šioje baudžiamojoje byloje dėl BK 225 straipsnio 3 dalyje numatytos nusikalstamos veikos buvo pradėtas 2013 m. lapkričio 21 d. po to, kai G. L. tą pačią dieną Specialiųjų tyrimų tarnybos Šiaulių valdybai pateikė protokolą-pareiškimą apie tai, kad V. K., vykdamas (duomenys neskelbtini) bankroto procedūras, reikalauja iš jo 150 000 Lt kyšio už išvengimą didelių finansinių nuostolių ir sudarymą galimybės sudaryti taikos sutartį būsimoje civilinėse bylose (1 t., b. l. 1–2). Šiaulių apygardos prokuratūros vyriausiasis prokuroras susipažinęs su ikiteisminio tyrimo medžiaga 2013 m. lapkričio 25 d. pateikė teismui prašymus leisti taikyti BPK 154, 158, 159 ir 160 straipsniuose numatytas procesines prievartos priemones (2 t., b. l. 58–61). Mažeikių rajono apylinkės teismo ikiteisminio tyrimo teisėja N. K. 2013 m. lapkričio 25 d. nutartimis leido G. L. nuo 2013 m. lapkričio 25 d. iki 2013 m. gruodžio 25 d. atlikti nusikalstamą veiką, numatytą BK 227 straipsnio 3 dalyje, imituojančius veiksmus: susitikti su (duomenys neskelbtini) bankroto administratoriumi V. K. arba jo bendrininkais bei panaudoti Specialiųjų tyrimų tarnybos Šiaulių valdybos pateiktas pinigines lėšas iki 150 000 Lt, o taip pat leido naudoti vaizdo ir garso įrašymo, filmavimo techniką fiksuojant V. K. ir (ar) kitų su juo bendrininkaujančių asmenų pokalbius, veiksmus, susijusius su tiriamu BK 225 straipsnio 3 dalyje numatytu nusikaltimu; bendraujant su V. K. betarpiškai ar per galimus bendrininkus pažadėti ar susitarti duoti arba (ir) duoti reikalaujamą iki 150 000 Lt dydžio kyšį. Taip pat buvo leista per tą patį laikotarpį taikyti V. K. pokalbių, perduodamų elektroninių ryšių tinklais, klausymą, šios informacijos kontrolę, fiksavimą, kaupimą, paskirtas slaptas sekimas ir leista jo metu daryti vaizdo ar garso įrašą, filmuoti, o taip pat leista Specialiųjų tyrimo tarnybos Šiaulių valdybos pareigūnams minėtu laikotarpiu neatskleidžiant savo tapatybės atlikti tyrimą, t. y. slapta naudoti vaizdo ar garso įrašus, filmavimo priemones, kontroliuojant ar fiksuojant su tiriamais nusikaltimais susijusių asmenų pokalbius, kitokį susižinojimą ar veiksmus (2 t., b. l. 62–63, 64–65). Iš to sektų, kad sankcionavimo tvarka nebuvo pažeista, nes prokuroras turėjo pagrindą prašyti taikyti procesinę prievartos priemonę – NVIV, o taip pat kitas procesines prievartos priemones

bei gavo teismo leidimus. Kitų procesinių prievartos priemonių, tarp jų ir NVIV, taikymą teisėtą daro ne tik jų sankcionavimo, bet ir jų realizavimo teisėtumas. BPK 159 straipsnio 3 dalyje nurodyta, kad, atliekant NVIV, draudžiama provokuoti asmenį padaryti nusikalstamą veiką. Tai reiškia, kad net ir esant NVIV sankcionavimo pagrindams, kito asmens provokacija padaryti nusikalstamą veiką šį procesinį veiksma daro neteisėtą. Provokacija apibrėžiama kaip spaudimas, aktyvus skatinimas ar kurstymas padaryti nusikalstamą veiką apribojant asmens veikslių pasirinkimo laisvę, jeigu dėl to asmuo padaro ar kėsina padaryti nusikalstamą veiką, kurios prieš tai neketino daryti. Pagal LAT formuojamą teismų praktiką provokacija – tai asmens lenkimas (kurs-tymas) padaryti nusikalstamą, turint tikslą vėliau su juo susidoroti teisės saugos institucijų pagalba patraukiant baudžiamojon atsakomybėn dėl nusikalstamos veikos, kuri buvo padaryta sukursčius. Analogiškai provokacija apibrėžiama ir EŽTT jurisprudencijoje, nurodant, kad provokacija yra tada, kai operaci-joje dalyvaujantys agentai – teisės saugos institucijų pareigūnai arba pagal jų nurodymus veikiantys asmenys – neapsiriboja iš esmės pasyviu nusikalstamos veikos tyrimu, bet daro asmeniui tokio pobūdžio poveikį, kad paskatintų padaryti nusikalstamą veiką, kurios jis kitaip nebūtų padaręs, taip siekdami sudaryti sąlygas veikos padarymo faktui konstatuoti, t. y. pateikti įrodymus ir vykdyti baudžiamąjį persekiojimą (žr. *Texeira de Castro; Eurofinacom v. France*). Provokavimas konstatuotinas tada, kai iš aplinkybių visumos galima daryti išvadą, kad be valstybės pareigūnų ar privačių asmenų, vykdančių pareigūnų užduotis, įsikišimo, aktyvaus dalyvavimo, kurstymo padaryti nusi-kalstamą veiką asmuo, kaltinamas ar įtariamus nusikalstamos veikos padarymu, tos veikos nebūtų padaręs. NVIV gali būti atliekami tik prieš asmenį, apie kurio, tikėtina, nusikalstamą veiką jau turima duomenų (vien tik gandų ar panašios nepatikrinamos informacijos tam nepakanka), nes tik tokiu atveju gali būti daroma išvada apie „prisijungimą“ prie daromos nusikalstamos veikos, o ne naujos veikos išprovokavimą. LAT praktikoje pripažįstama, kad nustatant, ar asmuo buvo provokuojamas, turėtų būti atsižvelgiama ne vien tik į NVIV dalyvių veikimo būdą realizavimo metu, t. y. į tai, ar buvo NVIV atliekančio asmens spaudimas, skatinimas, kurstymas, įtikinėjimas ir pan. padaryti konkrečią nusikalstamą veiką, bet ir į visus faktus, nustatytinus iš visų bylos aplinkybių, įskaitant aplinkybes, nesusijusias su NVIV dalyvių veikla, visumos (LAT nutartis Nr. 2A-P-2/2009). Šioje baudžiamajoje byloje, BPK 159 straipsnio pagrindu atliekant NVIV, nusikalstama veika negalėjo būti ir nebuvo išprovokuota, kadangi, iki nusprendžiant taikyti BPK 159 straipsnyje numatytą procesinės prievartos priemonę, nusikalstama veika jau buvo pradėta daryti t. y. iki teisės saugos pareigūnų įsikišimo į nusikalstamos veikos eigą V. K. už neteisėtą veikimą vykdančią įgaliojimus iš G. L. jau buvo pareikalavęs 150 000 Lt kyšio.

Taigi byloje nenustatyti nei leidimo atlikti NVIV sankcionavimo tvarkos pažeidimai, nei provokacijos padaryti nusikalstamą veiką faktas. Darytina išvada, kad nuteistasis V. K. nebuvo kurstomas ar provokuojamas daryti nusikalstamą veiką, o Mažeikių rajono apylinkės teismo sankcionuotais ir STT pareigūnų kontroliuojamais G. L. veiksmais buvo tik prisijungta prie jau daromo nusikaltimo, kuris buvo tęsiamas nuteistajam siekiant gauti reikalaujamą pinigų sumą, t. y. net ir netaikant NVIV nuteistasis V. K. ir toliau būtų atlikęs neteisėtus veiksmus. NVIV buvo atliekami pagal teisės aktuose numatytą tvarką, jų nepažeidžiant, todėl visi įrodymai, surinkti šio procesinio veiksmo metu, yra tinkami ir leistini BPK 20 straipsnio prasme.¹⁹⁸

Lietuvos Aukščiausiojo Teismo Baudžiamųjų bylų skyriaus nutartyje baudžiamojoje byloje nurodyta:

„<...> neviešo pobūdžio tyrimo veiksmai turi atitikti reikalavimą, kad jie būtų atliekami iš esmės pasyviu būdu, t. y. nusikalstamą veiką imituojančių veiksmų (NVIV) dalyvis, taip pat kaip ir asmuo, veikiantis pagal nusikalstamos veikos imitavimo modelį (NVIM), naudojamą pagal Lietuvos Respublikos operatyvinės veiklos įstatymą (nuo 2013 m. sausio 1 d. įsigaliojo Lietuvos Respublikos kriminalinės žvalgybos įstatymas, kuriame provokacijos sąvoka apibrėžiama kaip spaudimas, aktyvus skatinimas ar kurstymas padaryti nusikalstamą veiką apribojant asmens veiksmų pasirinkimo laisvę, jeigu dėl to asmuo padaro ar kėsinaisi padaryti nusikalstamą veiką, kurios prieš tai neketino padaryti), negali skatinti, įtikinti ar kitokiais veiksmais kurstyti asmenį padaryti konkrečią nusikalstamą veiką, kad provokavimo faktas turi būti konstatuojamas, kai iširtos bylos aplinkybės leidžia, t. y. jomis remiantis galima padaryti išvadą, jog atitinkama nusikalstama veika nebūtų buvusi padaryta be valstybės pareigūnų įsikišimo (kasacinės nutartys baudžiamosiose bylose Nr. 2A-P-6/2008, 2A-P-2/2009, Nr. 2K-418/2010, Nr. 2K-192/2010XXX ir kt.“¹⁹⁹

Lietuvos Aukščiausiojo Teismo Baudžiamųjų bylų skyriaus nutartyje baudžiamojoje byloje skelbiama:

„<...> Vilniaus miesto 2-ojo apylinkės teismo ikiteisminio tyrimo teisėjo nutartimi buvo leista taikyti T. M. ir G. I. BPK 158 ir 159 straipsniuose numatytas procesines prievartos priemones: A. B. leista susitikti su jais ir perduoti reikalaujamus 4 000 litų. Susitikimų metu leista daryti vaizdo ir garso įrašus naudojant vaizdo ir garso įrašų techniką, o nutartyje nurodytiems pareigūnams leista atlikti tyrimą neatskleidžiant savo tapatybės, panaudoti technines

¹⁹⁸ Lietuvos apeliacinio teismo 2015 m. lapkričio 3 d. nuosprendis baudžiamojoje byloje Nr. 1A-463-197/2015.

¹⁹⁹ Lietuvos Aukščiausiojo Teismo 2015 m. birželio 2 d. nutartis baudžiamojoje byloje Nr. 2K-303-699/2015.

priemonės kontroliuojant šių asmenų pokalbius ir kitokį susižinojimą, daryti vaizdo ir garso įrašus (t. 1, b. l. 51). <...> priešingai nei teigia kasatorius, tai, kad Vilniaus miesto 2-ojo apylinkės teismo 2010 m. sausio 5 d. nutartimi leista A. B. atlikti papirkimo (BK 227 straipsnio 2 dalis) imituojančius veiksmus, nereiškia, jog būtent taip privalėjo būti kvalifikuoti ir paperkamų asmenų (šiuo atveju – tarpininkų T. M. ir G. I.) veiksmai. Su kyšininkavimu susijusių nusikalstamų veikų turinys suponuoja, kad skirtingų neteisėto sandorio dalyvių (papirkėjų, paperkamų asmenų ir tarpininkų) veiksmai kvalifikuojami pagal skirtingus BK straipsnius. Kasatoriaus teiginiai, kad, nenurodžius jam inkriminuoto tarpininko kyšininkavimo (BK 226 straipsnio 1 dalis) minėtoje teismo nutartyje, surinkti įrodymai tampa neleistiniais, yra deklaratyvūs ir neatitinkantys Baudžiamojo proceso įstatymo, reglamentuojančio NVIM taikymą, prasmės.²⁰⁰

Prašymo dėl leidimo atlikti nusikalstamą veiką imituojančius veiksmus pavyzdys

Kauno apygardos prokuratūra

Kauno apylinkės teismo
ikiteisminio tyrimo teisėjui
Laisvės al. XXX, 44291 Kaunas

(apylinkės teismo pavadinimas, adresas)

**PRAŠYMAS
DĖL LEIDIMO ATLIKI
NUSIKALSTAMĄ VEIKĄ IMITUOJANČIUS VEIKSMUS**

Data ir registracijos Nr.	2016 m. gruodžio 4 d. Reg. Nr. XXX
Surašymo vieta	Kaunas
Ikiteisminio tyrimo Nr.	XXX

Prašymą pateikė	Organizuotų nusikaltimų ir korupcijos tyrimo skyriaus prokuroras J. E. (prokuroro pareigos, vardas, pavardė)
n u s t a t ė:	

²⁰⁰ Lietuvos Aukščiausiojo Teismo Baudžiamųjų bylų skyriaus 2014 m. lapkričio 4 d. nutartis baudžiamojoje byloje Nr. 2K-368/2014. *Teismų praktika*, 2014, 42, p. 282–291.

<p>Tiriama nusikalstama veika, jos kvalifikavimas</p>	<p>Kauno apskrities VPK KP ONTV atliekamas ikiteisminis tyrimas pagal nusikalstamų veikų, numatytų BK 25 str. 3 d., 293 str. 1 d. ir 300 str. 3 d., požymius dėl Lietuvos Respublikos piliečių kelionių į užsienį nelegaliai ten jiems pasilikti arba palikti be pagalbos organizavimo, dokumentų suklastojimo, suklastotų dokumentų panaudojimo ir realizavimo, padarytų organizuotos grupės.</p> <hr/> <p>(ikiteisminio tyrimo bylos pavadinimas ir BK straipsnis)</p>
<p>Asmuo, prieš kurį turi būti atlikti veiksmai</p>	<p>G. R., gimęs XXXX-XX-XX, gyvenantis Kaune, Taikos pr. XX-XX, neteistas. L. Š., gimęs XXXX-XX-XX, gyvenantis Kaune, V. Krėvės pr. XX-XX, niekur nedirbantis, teistas, teistumas neišnykęs. G. R. ir L. Š. neturi imuniteto nuo patraukimo baudžiamajon atsakomybėn.</p> <hr/> <p>(vardas, pavardė, gimimo data arba turimi duomenys apie nenustatytos tapatybės asmenį)</p>
<p>Duomenys apie asmens nusikalstamą veiką</p>	<p>Kauno apskrities VPK KP ONTV ikiteisminio tyrimo pareigūno V. Š. 2016-12-01 tarnybiniame pranešime nurodoma, kad organizuota grupė Kauno mieste organizuoja piliečių iš trečiųjų šalių – Ukrainos, Moldovos – keliones į užsienį nelegaliai ten jiems pasilikti. Norintieji nelegaliai išvykti į Jungtinės Amerikos Valstijas (toliau – JAV) skambina mobiliojo ryšio telefono numeriu 8 652 XXXXX), kuris priklauso UAB „X“, registruotai Vilniuje, Kirtimų g. X, yra nuolat skelbiamas laikraštyje „X“. Minėtuoju telefono numeriu naudojasi G. R., gimęs XXXX-XX-XX, gyvenantis Kaune, Taikos pr. XX-XX. Norintieji išvykti į JAV iš G. R. sužino kelionės sąlygas. Nelegalios kelionės siekiant pasilikti JAV vykdomos kartą per mėnesį, surinkus iki 10 asmenų, kurie nugabenami autobusu iki Amsterdamo ar Paryžiaus tarptautinių oro uostų. Iš ten asmenys, norintys pasilikti JAV, toliau skrenda į JAV lydimi vieno iš grupės nario, kuris suklastotus Lietuvos Respublikos piliečio pasus išvykstantiems asmenims paduoda oro uoste prieš pat skrydį į JAV. Tokios kelionės kaina – apie 6 000 JAV dolerių. Šie veiksmai atitinka nusikalstamų veikų, numatytų BK 25 str. 3 d., 293 str. 1 d. ir 300 str. 3 d., požymius.</p> <hr/> <p>(trumpas nusikalstamos veikos aprašas, kvalifikavimas ir BK straipsnis)</p>

3.4. Leidimas atlikti nusikalstamą veiką imituojančius veiksmus

<p>Nusikalstamą veiką imituojančių veiksmų atlikimo pagrindas ir tikslas</p>	<p>Ikiteisminio tyrimo metu gauta duomenų, kad kaip liudytojas apklausiamas Ukrainos pilietybę turintis S. S. parodė, jog jam buvo siūloma pagal G. R. pateiktą nuotrauką pasikeisti savo išvaizdą, sumokėti 6 000 JAV dolerių kelionės organizatoriams G. R. ir L. Š. ir su svertimu Lietuvos Respublikos piliečio pasu neteisėtai patekti į JAV. Remiantis BK 11 str. 4 d., nusikalstama veika, numatyta BK 300 str. 3 d., priskiriama apysunkiems nusikaltimams, nes už šios veikos padarymą baudžiama laisvės atėmimu iki šešerių metų. Liudytojas S. S., gimęs XXXX-XX-XX, nėra baustas administracine tvarka, neteistas.</p> <p>Ikiteisminio tyrimo metu surinkti duomenys apie G. R. ir L. Š. valstybinės sienos kirtimus, išvykas į JAV ir grįžimą atgal, skelbimai laikraštyje „X“, liudytojo S. S. parodymai leidžia pagrįstai manyti, kad nusikalstama veika tęsiama. Visa tai yra pagrindas atlikti nusikalstamą veiką imituojančius veiksmus, kuriais būtų siekiama išaiškinti nusikalstamas veikas darančius asmenis ir patraukti juos baudžiamojon atsakomybėn.</p> <hr/> <p>(duomenys apie asmeniui siūlomą padaryti nusikaltimą ar dalyvauti jį darant, galimybės išaiškinti nusikaltimus darančius asmenis ar kiti duomenys, kuriais pagrindžiama būtinybė atlikti šį veiksmą)</p>
<p>Remdamasis ikiteisminio tyrimo metu surinktais faktiniais duomenimis ir vadovaudamasis Lietuvos Respublikos baudžiamojo proceso kodekso 159 str. 1 d., p r a š a u leisti atlikti nusikalstamą veiką imituojančius veiksmus.</p>	
<p>Asmuo, kuriam prašoma leisti atlikti nusikalstamą veiką imituojančius veiksmus</p>	<p>S. S., gimęs 196X-XX-XX</p> <hr/> <p>(vardas, pavardė, gimimo data)</p>
<p>Asmuo, prieš kurį veiksmai turi būti atlikti</p>	<p>G. R., gimęs XXXX-XX-XX, gyvenantis Kaune, Taikos pr. XX-XX, neteistas.</p> <p>L. Š., gimęs XXXX-XX-XX, gyvenantis Kaune, V. Krėvės pr. XX-XX, niekur nedirbantis, teistas, teistumas neišnykęs.</p> <p>G. R. ir L. Š. neturi imuniteto nuo patraukimo baudžiamojon atsakomybėn.</p> <hr/> <p>(vardas, pavardė, gimimo data arba turimi duomenys apie nenustatytos tapatybės asmenį)</p>

Veiksmai, kuriuos prašoma leisti atlikti	<p>1) kontaktuoti su G. R. ir L. Š. tiesiogiai ir netiesiogiai visomis įmanomomis ryšio priemonėmis, taip pat mobiliojo ar laidinio ryšio telefonais, pokalbių internetu programomis;</p> <p>2) vykti į susitikimus su G. R., L. Š. ir keliauti kartu su jais Lietuvos Respublikos teritorijoje;</p> <p>3) pagal G. R. ar L. Š. nurodymus keisti savo išvaizdą, pateikti asmens ar kitus dokumentus, taip pat daiktus, reikalingus darant nusikalstamas veikas, numatytas BK 293 str. 1 d. ir 300 str. 3 d.;</p> <p>4) atsilyginti G. R. ar L. Š. pinigais, vertybėmis ar daiktais už asmens ir kitų dokumentų pagaminimą;</p> <p>5) gauti iš G. R. ar L. Š. suklastotus asmens ir kitus dokumentus.</p> <p>(veiksmų, kuriuos prašoma leisti atlikti, aprašas)</p>
Techninių priemonių naudojimas	<p>(numatoma, nenumatoma techninėmis priemonėmis fiksuoti asmenų pokalbius, kitokį susižinojimą ir (arba) veiksmus, fotografuoti, filmuoti, daryti garso ir (arba) vaizdo įrašus ir pan.)</p>
Veiksmų trukmė	<p>Nuo 2016-12-05 iki 2017-02-05 – trims mėnesiams (nuo, iki; terminas dienomis, mėnesiais)</p>
Prašymą pateikė	<p>ONKTS prokuroras J. E. (prokuroro pareigos, parašas, vardas, pavardė)</p>

3.5. Slaptas sekimas

Slaptas sekimas – įvairiais tikslais atliekamas asmens, transporto priemonės ar objekto stebėjimas.

Ši procesinė prievartos priemonė taikoma:

- 1) esant pradėtam ikiteisminiam tyrimui;
- 2) esant faktiniam pagrindui – duomenys, pagrindžiantys būtinybę gauti informaciją apie konkretų asmenį, transporto priemonę ar kitą objektą;
- 3) tiriant ir nusikaltimus, ir baudžiamuosius nusižengimus, t. y. ši procesinė prievartos priemonė taikoma tiriant bet kokią nusikalstamą veiką;
- 4) esant ikiteisminio tyrimo teisėjo nutarčiai (neatidėliotinais atvejais – ikiteisminio tyrimo ir prokuroro nutarimu, bet per tris dienas nuo tokių veiksmų pradžios būtina gauti ikiteisminio tyrimo teisėjo sutikimą).

Slapta gali būti sekami:

- a) asmenys – įtariamasis, nukentėjęs, liudytojas ir kitas asmuo, neturintis jokio statuso byloje ir nedalyvaujantis procese;
- b) transporto priemonės – visų rūšių automobiliai, mechaninės transporto priemonės, orlaiviai, vandens transporto priemonės;
- c) objektai – gyvenamosios ir negyvenamosios patalpos, vietovės.

Norėdamas atlikti slaptą sekimą, ikiteisminio tyrimo pareigūnas turi rašyti motyvuotą tarnybinį pranešimą prokurorui. Jame privaloma nurodyti sekimo objektą, jo identifikavimo požymius ir duomenis, pagrindžiančius būtinybę taikyti šią procesinę prievartos priemonę, siekiamą rezultatą, slapto sekimo trukmę, ar bus atliekamas vaizdo ar garso įrašas. Pareigūnai, kurie atliks slaptą sekimą, prašyme neįvardijami.

Prokuroras, nusprendęs taikyti šią procesinę prievartos priemonę, su motyvuotu prašymu kreipiasi į ikiteisminio tyrimo teisėją, kuris susipažinęs su prašymu ir ikiteisminio tyrimo byla nusprendžia, ar patenkinti prokuroro prašymą. Nutarčiai keliami reikalavimai išdėstyti BPK 160 straipsnio 1 ir 2 dalyse.

Slapto sekimo protokolai ir kiti su slaptu sekimu susiję dokumentai surašomi vadovaujantis BPK 201 straipsnyje nustatytais taisyklėmis. Tai atlieka ne slaptą sekimą atlikęs ikiteisminio tyrimo įstaigos operatyvinės tarnybos pareigūnas, o ikiteisminio tyrimo ar kriminalinės žvalgybos subjekto pareigūnas (neatlikęs slapto sekimo) arba prokuroras. Slaptą sekimą atlikę pareigūnai ikiteisminio tyrimo metu gali būti apklausiami kaip liudytojai vadovaujantis BPK 203 straipsniu.

Pagal BPK 161 straipsnį, asmeniui, kuriam buvo taikyta BPK XII skyriuje (kitos procesinės prievartos priemonės) numatyta priemonė jam nežinant, baigus ją taikyti, privalo būti raštu pranešama tik apie jos taikymo faktą (nurodant taikytos procesinės prievartos priemonės pavadinimą, taikymo pagrindą (nutartis, nutarimas), taikymo trukmę, ikiteisminio tyrimo numerį ir dėl ko šis tyrimas atliekamas). Pranešimo momentą būtina parinkti tokį, kad nebūtų pakenkta tyrimo sėkmei.

Vilniaus apygardos teismo Baudžiamųjų bylų skyriaus nutartyje baudžiamojoje byloje aiškinama:

„<...> teismų praktikoje nuosekliai laikomasi pozicijos, kad sprendžiant klausimą dėl BPK 160 straipsnyje numatytos procesinės prievartos priemonės – slapto sekimo – skyrimo (sankcionavimo), taip pat atliekant slapto sekimo veiksmus ir renkant duomenis apie padarytas nusikalstamas veikas tokiu būdu

bei teismui sprendžiant klausimą dėl tokių duomenų panaudojimo baudžiamajame procese turi būti laikomasi teisės į privatų gyvenimą apsaugos garantijų.

Konstitucijos 22 straipsnio 4 dalies nuostatos „įstatymas ir teismas saugo, kad niekas nepatirtų savavališko ar neteisėto kišimosi į jo asmeninį ir šeimyninį gyvenimą, kėsiniamosi į jo garbę ir orumą“ yra vienos svarbiausių žmogaus privataus gyvenimo neliečiamybės garantijų. Jomis žmogaus privatus gyvenimas saugomas nuo valstybės, kitų institucijų, jų pareigūnų, kitų asmenų neteisėto kišimosi (Konstitucinio Teismo 2002 m. rugsėjo 19 d. nutarimas). Pagal Konstituciją riboti konstitucinę žmogaus teisę į privatumą galima, jeigu yra laikomasi iš Konstitucijos kylančių žmogaus teisių ir laisvių ribojimo bendrųjų reikalavimų – tai daroma įstatymu; ribojimai yra būtini demokratinėje visuomenėje siekiant apsaugoti kitų asmenų teises bei laisves ir Konstitucijoje įtvirtintas vertybes, taip pat konstituciškai svarbius tikslus; ribojimais nėra paneigiama žmogaus teisės į privatumą prigimtis bei jos esmė; yra laikomasi konstitucinio proporcingumo principo (Konstitucinio Teismo 2004 m. gruodžio 29 d. nutarimas). Konvencijos 8 straipsnyje įtvirtintas reikalavimas gerbti asmens teisę į privatų gyvenimą ir susirašinėjimo slaptumą. Pagal šio straipsnio 2 dalį, jame įtvirtintų teisių apribojimas turi būti nustatytas įstatyme, juo siekiama teisėto tikslo ir jis būtinas demokratinėje visuomenėje. Vadovaujantis nuoseklia Europos Žmogaus Teisių Teismo (toliau – EŽTT) praktika, įgaliojimai slapta sekti savo piliečius pagal Konvenciją toleruojami tik tada, kai yra griežtai (neišvengiamai) būtini siekiant apsaugoti demokratines institucijas. Sprendžiant dėl slaptų sekimo priemonių taikymo konkrečiais atvejais bei jas įgyvendinant, turi būti laikomasi teisėtumo reikalavimo ir užtikrinama, kad apribojant asmens teisę į privataus gyvenimo ir susirašinėjimo slaptumo gerbimą, nebūtų peržengtos būtinumo demokratinėje visuomenėje ribos (pavyzdžiui, 2012 m. liepos 31 d. sprendimas byloje *Drakšas v. Lietuva*, peticijos Nr. XXX; 2015 m. sausio 15 d. sprendimas byloje *Dragojević prieš Kroatiją*, peticijos Nr. XXX).

Atsižvelgiant į tai, Lietuvos teismų praktikoje pažymima, kad slaptos informacijos apie rengiamą, daromą ar padarytą nusikalstamą veiką rinkimo priemonės, kuriomis įsiterpiama į žmogaus privatų gyvenimą, savaime nelaikytinos konstituciškai nepagrįstu žmogaus teisės į privatumą ribojimu, taip pat neatitinkančiomis Konvencijos reikalavimų, jeigu: 1) jos yra nustatytos įstatymu; 2) jos būtinos demokratinėje visuomenėje siekiant apsaugoti Konstitucijos ginamas ir saugomas vertybes, 3) jomis nėra paneigiama žmogaus teisės į privatumą prigimtis ir esmė; 4) jos yra proporcingos siekiamam tikslui. Įstatymų nustatytos institucijos, taikydamos šias priemones, kiekvienu atveju turi įvertinti konkrečią situaciją, nustatyti, ar yra pakankamas atitinkamos priemonės taikymo faktinis pagrindas, išsiaiškinti, ar negalima tų pačių tikslų pasiekti neįsiterpiančią į privatų žmogaus gyvenimą, arba, jeigu toks įsiterpimas yra neišvengiamas, užtikrinti, kad žmogaus teisė į privatumą nebūtų

apribota labiau negu būtina minėtam visuomenei reikšmingam ir konstituciškai pagrįstam tikslui pasiekti (Lietuvos Aukščiausiojo Teismo Baudžiamųjų bylų skyriaus plenarinės sesijos 2015 m. birželio 1 d. nutartis baudžiamojoje byloje Nr. 2K-P-94-895/2015).

Teismo įsitikinimu, prokuroras, prašydamas skirti slaptą sekimą atliekamo ikiteisminio tyrimo metu, šių teismų praktikoje akcentuojamų procesinės prievartos priemonių taikymo aspektų tinkamai neįvertino.

Visų pirma, teismas nei prokuroro pareiškime dėl slapto sekimo, nei vėlesniame skunde dėl Vilniaus rajono apylinkės teismo nutarties neįžvelgia argumentų, iš kurių galėtų konstatuoti, jog atliekamo ikiteisminio tyrimo metu yra pakankamas faktinis pagrindas įtarti asmenį rengiant, darant ar padarius EŽTT praktikos kontekste iš tiesų rimtą ir itin pavojingą nusikalstamą veiką, kad atliekant šį ikiteisminį tyrimą be slapto sekimo, pasireiškiančio gyvenamųjų patalpų stebėjimu bei įvykių bute vaizdo ir garso fiksavimu, nėra kitos galimybės sėkmingai nustatyti bylai svarbius faktus ar nepritaikius šių prievartos priemonių nusikalstamos veikos tyrimas būtų apskritai neįmanomas arba nepaprastai sudėtingas (pavyzdžiui, 2015 m. sausio 15 d. sprendimas byloje *Dragojević prieš Kroatiją*, peticijos Nr. 68955/11; 2009 m. vasario 10 d. sprendimas byloje *Iordachi ir kt. prieš Moldovą*, peticijos Nr. 25198/02, Lietuvos Aukščiausiojo Teismo 2015 m. birželio 25 d. „Elektroninių ryšių tinklais perduodamos informacijos kontrolės, jos fiksavimo ir kaupimo (Baudžiamojo proceso kodekso 154 straipsnis, Kriminalinės žvalgybos įstatymo 10 straipsnis) taikymo apžvalga“).

Nagrinėjamo klausimo kontekste atkreiptinas dėmesys į tai, kad tyrimo metu siekiama rinkti duomenis apie nusikalstamą veiką, tyrimo metu kvalifikuojamą pagal BK 145 straipsnio 2 dalį, dėl to, jog asmuo, prieš savo motinos valią įsikraustęs į jos gyvenamąjį būstą, nemoka už komunalines paslaugas, nuolat įžeidinėja savo motiną, demonstruoja jai nepagarbą ir reiškia įvairaus pobūdžio grasinimus, taip pat rodo nepadorius gestus ir kitu panašiu elgesiu ją sistemingai baugina.

Teismas atkreipia dėmesį į tai, kad dalis jau minėtų objektyviai pasireiškiančių kaltininko veiksmų sudaro pagrindą ne baudžiamajai, o civilinei atsakomybei kilti. Kita dalis objektyviai pasireiškiančių tiriamos veikos požymių šioje situacijoje apskritai ilgai nebuvo vertinami kaip pavojingi baudžiamojo įstatymo prasme, nes mažiausiai keturis kartus kviesti ir tiesiogiai į įvykio vietą atvykę kitos ikiteisminio tyrimo įstaigos pareigūnai dėl iš esmės tų pačių veikų atsakė pradėti ikiteisminį tyrimą (tai matyti iš byloje pateikto liudytojos apklausos protokolo). Teismo nuomone, tokioje situacijoje leidimas du mėnesius slapta vizualiai stebėti ir įrašinėti ne tik kaltininko, bet ir jo motinos asmeninį gyvenimą, viena vertus, neišlaiko saugomų ir procesine prievarta pažeidžiamų interesų pusiausvyros, kita vertus, tokia teisės saugos institucijų reakcija yra netinkama kaip pateisinanti tolesnį asmens galimą nusikalstamą

veikimą, laukiant, kol bus užfiksuota nusikalstama veika, bet nesiimant priemonių, galinčių užkirsti kelią naujoms neteisėtoms veikoms.

BPK 160 straipsnio nuostatos, reglamentuojančios slapto sekimo taikymo klausimus, priešingai nei įstatymo nuostatos, reglamentuojančios kai kurias kitas panašaus pobūdžio procesines prievartos priemones, nedetalizuoja nusikalstamų veikų sąrašo, kurias tiriant galimas slaptas sekimas. Formaliai minėtą prievartos priemonę galima taikyti net ir tiriant baudžiamuosius nusižengimus. Kita vertus, toks įstatymo aiškinimas būtų neteisingas, nes, atsižvelgiant į plačias slapto sekimo taikymo apimtis ir technines galimybes, šios prievartos priemonės taikymu galima riboti ir įsiterpti į asmens privaty gyvenimą ženkliai labiau nei tai būtų daroma, taikant BPK 154 straipsnyje numatytą prievartos priemonę (pavyzdžiui, klausantis asmens telefoninių pokalbių). Šioje byloje siekta ne tik girdėti asmens privačius pokalbius, bet ir vizualiai stebėti asmenį ypatingai saugomoje privataus gyvenimo aplinkoje – jo gyvenamojoje vietoje. Teismo įsitikinimu, tokioje situacijoje BPK 160 straipsnyje numatytos prievartos priemonės taikymas galimas tiriant ne mažiau pavojingas, nei BPK 154 straipsnio 1 dalyje numatytas nusikalstamas veikas, tačiau net ir toks BPK nuostatų aiškinimas, ypač tiriant kai kuriuos BPK 154 straipsnio 1 dalies nuostatose paminėtus nesunkius ir apysunkius nusikaltimus, gali sudaryti prielaidas Konvencijos 8 straipsnio pažeidimui.

EŽTT praktikoje, be kita ko, akcentuojama, kad įstatymas, kuriuo reglamentuojamas slapto sekimo (stebėjimo) priemonių taikymas, susijęs su Konvencijos 8 straipsnyje įtvirtintų teisių apribojimu, turi būti išdėstytas pakankamai tiksliai, kad tinkamai parodytų asmenims, kokiomis sąlygomis ir aplinkybėmis valstybės institucijos turi teisę taikyti tokį slaptą ir potencialai pavojingą jų teisės į privataus gyvenimo ir susirašinėjimo slaptumo gerbimo apribojimą. Atsižvelgiant į piktnaudžiavimo pavojų, būdingą bet kokiai žmonių slapto sekimo sistemai, tokios priemonės turi būti grindžiamos įstatymu, kuris yra itin tikslus (tiksliai apibrėžtas). Būtinai, kad egzistuoūt aiškios, detalios taisyklės šiuo klausimu, juolab, kad atitinkamos technologijos tampa vis sudėtingesnės (pavyzdžiui, 2014 m. gegužės 6 d. sprendimas byloje *Lachowski prieš Lenkiją*, peticijos Nr. 9208/05 ir kt.). Tokio teisės aiškinimo kontekste, vienoje iš bylų, EŽTT įvertino Moldovos BPK nuostatas ir nustatė jau minėtus reguliavimo trūkumus, be kita ko ir dėl to, kad daugiau kaip pusė nusikalstamų veikų, numatytų Moldovos baudžiamajame įstatyme, patenka į sąrašą veikų, dėl kurių gali būti taikomas pasiklausymas (2009 m. vasario 10 d. sprendimas byloje *Iordachi ir kt. prieš Moldovą*, peticijos Nr. 25198/02). Šiuo aspektu teismas pastebi tai, kad pagal Lietuvos BPK 154 straipsnio 1 dalies nuostatas šią procesinę prievartos priemonę taip pat galima taikyti tiriant daugiau nei pusę visų BK nusikalstamų veikų (vertinama 2016 m. sausio 1 d. BK redakcija), todėl, sprendžiant klausimą dėl panašaus pobūdžio procesinių prievartos priemonių taikymo galimybės, ypatingą reikšmę

turi ne tik nusikalstamos veikos priskyrimas tam tikro sunkumo nusikaltimų kategorijai, bet ir konkrečios nusikalstamos veikos pavojingumas, konkretaus asmens padarytos veikos išskirtinis pavojingumas, padaryta žala ir pan., ko negalima konstatuoti tiriamos bylos kontekste.

Teismas pastebi ir tai, kad atliekamo ikiteisminio tyrimo metu vizualus kelių asmenų gyvenamosios aplinkos sekimas, darant vaizdo ir garso įrašą, niekaip negali būti pripažintas kaip būtina ir mažiausiai žmogaus teises varžanti proceso prievartos priemonė. Prokuroro skunde nurodomi argumentai, kad pareiškėja ir kaltininkas gyvena tame pačiame bute, kur galimai vykdoma nusikalstama veika, kad pastaroji yra senyvo amžiaus ir retai išeina iš namų, todėl kitais veiksmais nustatyti nusikalstamos veikos požymius yra sudėtinga, jokių būdu neleidžia pripažinti, kad bylai reikšmingų duomenų negalima surinkti švelnesnėmis procesinėmis priemonėmis, kad netaikant slapto sekimo tyrimas būtų neįmanomas arba nepaprastai sudėtingas.

Atkreiptinas dėmesys, kad šiame ikiteisminiame tyrime prašymas leisti stebėti ir įrašinėti įtariamojo gyvenamąją aplinką inicijuotas kitą dieną po ikiteisminio tyrimo pradėjimo. Ši aplinkybė, o taip pat teismui pateikta ikiteisminio tyrimo medžiaga liudija apie tai, kad slaptas sekimas inicijuotas ne kaip paskutinioji galima tyrimo priemonė, kurios prašoma, išnaudojus visus kitus tyrimo metodus, o kaip pirmoji ir „efektyviausia“ priemonė, reikalinga „pirminiams“ duomenims apie galimai padarytą nusikalstamą veiką užfiksuoti. Teismo nuomone, tokia slapto sekimo kaip efektyviausio būdo pirminiams duomenims rinkti samprata negali būti pateisinama, nes teisinėje valstybėje ne viskas, ką techniškai įmanoma padaryti ir kas gali būti labai veiksminga ir efektyvu, yra proporcinga ir suderinama su šiuolaikiniais baudžiamojo proceso principais ir žmogaus teisių apsaugos standartais.

Nagrinėjamo skundo kontekste, atsižvelgiant į tiriamos nusikalstamos veikos pobūdį ir prašomos taikyti proceso prievartos priemonės turinį, teismas nemato pagrindo pateisinti ketinimo įsiterpti į labiausiai saugomą privataus gyvenimo sferą – asmens gyvenamąją aplinką. Kai kurių užsienio šalių teisės praktikoje ši gyvenimo sfera apskritai yra laikoma „absoliučiai saugoma“ ir neliečiama, t. y. tokia, į kurią įsiskverbimas iš esmės visais atvejais laikomas neproporcingu. Šiame kontekste teismas negali nepritari Vokietijos Federalinio Konstitucinio Teismo 2004 m. kovo 3 d. nutarime išsakytiems argumentams, kad teisinėje valstybėje kiekvienas asmuo turi turėti galimybę išreikšti ypač asmeniškus pojūčius ir jausmus, taip pat apmąstymus, pažiūras ir išgyvenimus bei turėti galimybę dėl to nepatirti valstybės įstaigų sekimo. Po šio nutarimo Vokietijos Federacijos įstatymų leidėjas iš esmės peržiūrėjo BPK nuostatas ir eliminavo galimybę baudžiamosiomis procesinėmis priemonėmis vykdyti persekiojamo asmens vizualų slaptą sekimą jo gyvenamojoje aplinkoje, palikdamas tik akustinio gyvenamosios vietos stebėjimo galimybę. Nors Lietuvoje veikiantis teisinis reguliavimas šiuo aspektu nėra toks griežtas, sprendžiant dėl

slapto sekimo turinio, kiekvieną kartą būtina atsakingai įvertinti ketinamo sekti objekto specifika, kiekvienu atveju individualiai vertinti įsiterpimo į privatų gyvenimą apimtis ir pirmiausia spręsti dėl mažiausiai žmogaus teises ribojančio šios prievartos priemonės taikymo būdo. Šiuo aspektu ikiteisminio tyrimo metu prašoma taikyti prievartos priemonę taip pat neproporcinga.²⁰¹

Lietuvos Aukščiausiojo Teismo Baudžiamųjų bylų skyriaus nutartyje baudžiamojoje byloje nurodyta:

„Slapto sekimo veiksmai byloje atlikti nepažeidžiant BPK 160 straipsnio reikalavimų. 2011 m. lapkričio 21 d. Kauno apygardos prokuratūra, vadovaudamasi BPK 160 straipsnio 1, 2 dalimis, pateikė Kauno apylinkės teismui prašymą leisti slapta sekti R. K. ir jo darbo kabinetą, slapto sekimo metu daryti garso ir vaizdo įrašus. 2011 m. lapkričio 21 d. nutartimi prašymas buvo patenkintas. Sankcionuotų ikiteisminio tyrimo veiksmų atlikimo metu (2011 m. lapkričio 23 d.) paaiškėjus aplinkybėms, kurių iš karto nebuvo įmanoma numatyti, t. y. kad 2011 m. lapkričio 23 d., apie 14.30 val., R. K. nurodymu L. D. turi važiuoti ir paduoti sutartą kyšį jo sutuoktinei L. K., STT Kauno valdybos ikiteisminio tyrimo skyriaus viršininkas, vadovaudamasis BPK 160 ir 160¹ straipsnių nuostatomis, reglamentuojančiomis procesinių prievartos priemonių taikymą neatidėliotinais atvejais, 2011 m. lapkričio 23 d. nutarimu nusprendė slapta sekti ir galimą R. K. bendrininkę L. K., slapto sekimo metu darant vaizdo ir garso įrašus. Kauno apylinkės teismas, išnagrinėjęs Kauno apygardos prokuratūros 2011 m. lapkričio 25 d. prašymą patvirtinti šio slapto sekimo teisėtumą, kuris buvo pateiktas nepažeidžiant BPK nustatyto trijų dienų termino, 2011 m. lapkričio 25 d. nutartimi jį tenkino – patvirtino prieš L. K. atlikto slapto sekimo teisėtumą. Taigi šie bylos duomenys paneigia gynėjų argumentus, kad įgyvendinant slapto sekimo veiksmus prieš R. K. ir L. K. buvo šurkščiai pažeista BPK 160 straipsnyje nustatyta tvarka, taip pat niekuo nepagrįstus jų teiginius, jog šioje byloje, pažeisdami BPK 158 straipsnio nuostatas, veikė savo tapatybės neatskleidžiantys ikiteisminio tyrimo pareigūnai, nes tokių duomenų byloje apskritai nėra. Iš tiesų kasatoriai teisingai nurodo, kad L. K. sekimo protokole nurodyta protokolo surašymo data 2011 m. lapkričio 23 d. (slapto sekimo atlikimo diena), nors slaptas sekimas atliktas pagal 2011 m. lapkričio 23 d. nutarimą, patvirtintą Kauno apylinkės teismo 2011 m. lapkričio 25 d. nutartimi. Vadinasi, protokolas negalėjo būti surašytas anksčiau negu 2011 m. lapkričio 25 d. Tačiau, kaip teisingai nurodo apeliacinės instancijos teismas, šis pažeidimas nėra pagrindas pripažinti slaptą sekimo protokolą netinkamu įrodymu, nes jame užfiksuotas pinigų perdavimo aplinkybės patvirtina ir kiti bylos įrodymai (liudytojų L. D., P. K., pačių nuteistųjų R. K. ir L. K. parodymai, R. K. slapto sekimo protokolas).

²⁰¹ Vilniaus apygardos teismo 2016 m. vasario 4 d. nutartis baudžiamojoje byloje Nr. 1S-182-1020/2016.

Teisėjų kolegijos manymu, teismams nebuvo pagrindo pripažinti netinkamu įrodymu ir 2011 m. lapkričio 18 d. L. D., P. K. ir R. K. pokalbio įrašo. Kaip matyti iš bylos medžiagos, nors kompaktinis diskas buvo pateiktas be garso įrašymo įrenginio ir apžiūrėtas ne iš karto, o kitą dieną (2011 m. lapkričio 22 d.) teismams nekilo abejonių dėl įrašo tikrumo, juo kaip vienu iš įrodymų jie grindė R. K. kaltę. Teisėjų kolegija laiko, kad teismai, pripažindami kompaktiniame diske esančius duomenis įrodymais, BPK 20 straipsnio 4 dalies nuostatų nepažeidė—tik formalus, neesminis duomenų gavimo tvarkos pažeidimas savaime nepaneigia pokalbio įrašo, kaip įrodymo, patikimumo. L. D. pateiktas kompaktinis diskas buvo išoriškai apžiūrėtas, padarytos pokalbio išklotinės ir procesiškai įformintas apžiūros protokole kaip daiktas, turintis reikšmės nusikalstamai veikai tirti ir nagrinėti (BPK 91, 92, 179, 207 straipsniai). Be to, iš šio šaltinio gauta informacija, jos tikrumas teisme patikrintas BPK nustatytais proceso veiksmais.²⁰²

Prašymo dėl slapto sekimo pavyzdys

Kauno apygardos prokuratūra

Kauno apylinkės teismo
ikiteisminio tyrimo teisėjui
Laisvės al. XX, 44291 Kaunas
(apylinkės teismo pavadinimas, adresas)

PRAŠYMAS

DĖL SLAPTO SEKIMO

Data ir registracijos Nr.	2016 m. gruodžio 4 d. Reg. Nr. XXX
Surašymo vieta	Kaunas
Ikiteisminio tyrimo Nr.	XXX

Prašymą pateikė	ONKTS prokuroras J. M. (prokuroro pareigos, vardas, pavardė)
n u s t a t ė:	

²⁰² Lietuvos Aukščiausiojo Teismo 2014 m. birželio 10 d. nutartis baudžiamojoje byloje Nr. 2K-307/2014.

Tiriama nusikalstama veika, jos kvalifikavimas	Kauno apskrities Vyriausiojo policijos komisariato kriminalinės policijos Organizuoto nusikalstamumo tyrimo valdyba atlieka ikiteisminį tyrimą Nr. XXX pagal požymius, būdingus nusikalstamoms veikoms, numatyto BK 187 str. 2 d. ir 260 str. 2 d., t. y. dėl tyčinio svetimo turto sunaikinimo visuotinai pavojingu būdu ir narkotinių, psichotropinių medžiagų platinimo. <hr/> <small>(ikiteisminio tyrimo bylos pavadinimas ir Lietuvos Respublikos baudžiamojo kodekso straipsnis)</small>
Asmuo, transporto priemonė arba objektas, kuriuos reikia sekti	A. J., gim. 1993-XX-04 <hr/> <small>(asmens vardas, pavardė, gimimo data arba nenustatytos tapatybės asmens, transporto priemonės ar objekto apibūdinimas)</small>
Duomenys apie nusikalstamą veiką	Ikiteisminis tyrimas pradėtas gavus informacijos, kad 2016-03-30 prie namo, esančio Kaune, Kanto g. X, S. M., gim. 1989 m., priklausantis turtas – du lengvieji automobiliai „Ford Fiesta“ ir „AUDI Avant“ – buvo sugadintas visuotinai pavojingu būdu, t. y. galbūt susprogdinti. Šie veiksmai turi nusikalstamos veikos, numatytos BK 187 str. 2 d., požymių. <hr/> <small>(trumpas nusikalstamos veikos aprašas, kvalifikavimas pagal Lietuvos Respublikos baudžiamojo kodekso straipsnį)</small>
Slapto sekimo pagrindas ir tikslas	Ikiteisminio tyrimo metu gauta duomenų, kurie leidžia pagrįstai manyti, kad A. J. galbūt yra susijęs su tiriama nusikalstama veika ir gali apie ją ką nors žinoti. 2016-11-02 Kauno apylinkės teismo teisėjo A. R. nutartimi buvo leista klausytis ir įrašyti Ž. Z., gim. 1995 m., pokalbius, perduodamus elektroninių ryšių tinklais, taip pat kontroliuoti, fiksuoti ir kaupti kitą informaciją, perduodamą elektroniniais ryšiais. Kontroliuojant ir fiksuojant elektroninių ryšių tinklais perduodamos informacijos turinį, slapta klausantis Ž. Z. pokalbių, gauta duomenų, kad Ž. Z. kartu su A. J. galbūt užsiima narkotinių ar psichotropinių medžiagų gamyba ir jų realizavimu dideliais kiekiais. 2016-11-03 Kauno apylinkės teismo teisėjos Ž. Z. nutartimi buvo leista kontroliuoti, fiksuoti ir kaupti A. J. elektroninių ryšių tinklais perduodamos informacijos turinį. Taip buvo gauta duomenų, kad A. J. kartu su Ž. Z. ir K. B., gim. 1958-XX-XX, galbūt kartu užsiima narkotinių, psichotropinių medžiagų gamyba ir jų realizavimu dideliais kiekiais.

	<p>Be to, nustatyta, kad A. J. su Ž. Z. ir K. B. bendrauja užuominomis, galbūt kalba apie didelio kiekio narkotinių ar psichotropinių medžiagų gamybą ir jų gabenimą.</p> <p>Ikiteisminio tyrimo metu surinkti duomenys leidžia manyti, kad A. J. su Ž. Z. ir K. B. kalbasi apie narkotinių ar psichotropinių medžiagų disponavimą. Šioje situacijoje tinkamiausias tyrimo veiksmas yra slaptas sekimas. Todėl siekiant nustatyti nusikalstamos veikos mechanizmą, t. y. išsiaiškinti nusikalstamą veiką darančius asmenis, jų tarpusavio ryšius, sprogmenų ar sprogstamųjų medžiagų įgijimo būdus, slėpimo bei laikymo vietas, galbūt narkotinių, psichotropinių medžiagų ar jų pirmtakų įgijimo, gabenimo bei realizavimo būdus, slėpimo ir laikymo vietas, taip pat nustatyti asmenis, galbūt tiekiančius narkotines, psichotropines medžiagas, jas platinančius, surinkti kitus duomenis apie šių medžiagų platinimą, lengvųjų automobilių susprogdinimą, tikslinga paskirti A. J. slaptą sekimą. Šis tyrimo veiksmas yra proporcingas siekiamam tikslui, nes neslaptais tyrimo veiksmais surinkti duomenų apie reikšmingas bylai aplinkybes minėtajame tyrime neįmanoma.</p> <p>(duomenys, pagrindžiantys būtinybę taikyti asmeniui, transporto priemonei ar objektui slaptą sekimą)</p>
Remdamasis ikiteisminio tyrimo metu surinktais faktiniais duomenimis ir vadovaudamasis Lietuvos Respublikos baudžiamojo proceso kodekso 160 str. 1 d., p r a š a u skirti slaptą sekimą.	
Asmuo, transporto priemonė ar objektas, kuriuos reikia sekti	<p>A. J., gim. 1993-XX-04, kuriam netaikytinas patraukimo baudžiamojo atsakomybės imunitetas.</p> <p>(asmens vardas, pavardė, gimimo data arba nenustatytos tapatybės asmens, transporto priemonės ar objekto apibūdinimas)</p>
Techninių priemonių naudojimas	<p>slapto sekimo metu esant galimybei daryti vaizdo ir garso įrašus</p> <p>(nenumatoma, numatoma techninėmis priemonėmis fiksuoti asmenų pokalbius, kitokį susižinojimą ir (arba) veiksmus, fotografuoti, filmuoti, daryti garso ir (arba) vaizdo įrašus ir pan.)</p>
Veiksmų trukmė	<p>Nuo 2016-12-05 iki 2017-03-05 – trims mėnesiams. (nuo, iki; terminas dienomis, mėnesiais)</p>
Prašymą pateikė	<p>ONKTS prokuroras J. M. (prokuroro pareigos, parašas, vardas, pavardė)</p>

3.6. Informacijos apie privatų asmens gyvenimą panaudojimas kitoje baudžiamojoje byloje

Baudžiamojoje byloje taikant BPK XII skyriuje numatytas procesines prievartos priemones surinkta informacija (duomenys) apie privatų asmens gyvenimą **gali būti panaudota kitoje baudžiamojoje byloje** tik ikiteisminio tyrimo teisėjo ar teismo sutikimu. Apie tokią svarbią informaciją kitoje baudžiamojoje byloje tyrimą organizuojantį ir jam vadovaujantį prokurorą (prokuratūros įstaigą) raštu informuoja procesinės prievartos priemonės taikymą inicijavęs prokuroras. Tokią informaciją kitą ikiteisminį tyrimą organizuojantis ir jai vadovaujantis prokuroras gali panaudoti tik ikiteisminio tyrimo teisėjo ar teismo sutikimu. Šis sutikimas gali būti dviejų formų: ikiteisminio tyrimo teisėjas tvirtina prokuroro nutarimą šiuo klausimu arba priima atskirą nutartį.

Lietuvos Respublikos Konstitucinis Teismas 2003 m. kovo 24 d. nutarime „Dėl Lietuvos Respublikos pataisos darbų kodekso 41 straipsnio 2 dalies (1997 m. liepos 2 d. redakcija) atitikties Lietuvos Respublikos Konstitucijai“ byloje Nr. 3/01 pateikė privataus gyvenimo sampratą:

„4.1. Pagal Konstituciją privatus žmogaus gyvenimas – tai individo asmeninis gyvenimas: gyvenimo būdas, šeimyninė padėtis, gyvenamoji aplinka, santykiai su kitais asmenimis, individo pažiūros, įsitikinimai, įpročiai, jo fizinė bei psichinė būklė, sveikata, garbė, orumas ir kt. Konstitucijos 22 straipsnio normose įtvirtintas žmogaus privataus gyvenimo neliečiamumas suponuoja asmens teisę į privatumą. Žmogaus teisė į privatumą apima asmeninio, šeimos ir namų gyvenimo, garbės ir reputacijos neliečiamumą, asmens fizinę ir psichinę neliečiamybę, asmeninių faktų slaptumą, draudimą skelbti gautą ar surinktą konfidencialią informaciją ir kt. (Konstitucinio Teismo 1999 m. spalio 21 d., 2000 m. gegužės 8 d., 2002 m. rugsėjo 19 d., 2002 m. spalio 23 d. nutarimai).

4.2. Žmogaus teisė į privatumą nėra absoliuti. Pagal Konstituciją riboti konstitucines žmogaus teises ir laisves, tarp jų ir teisę į privatumą, galima, jeigu yra laikomasi šių sąlygų: tai daroma įstatymu; ribojimai yra būtini demokratinėje visuomenėje siekiant apsaugoti kitų asmenų teises bei laisves ir Konstitucijoje įtvirtintas vertybes, taip pat konstituciškai svarbius tikslus; ribojimais nėra paneigiama teisių ir laisvių prigimtis bei jų esmė; yra laikomasi konstitucinio proporcingumo principo (Konstitucinio Teismo 2002 m. rugsėjo 19 d., 2002 m. spalio 23 d. nutarimai).“

Prokuroras esant pagrindui gali priimti motyvuotą nutarimą dėl informacijos panaudojimo kitoje baudžiamojoje byloje ir kreiptis į ikiteisminio

tyrimo teisėją dėl sutikimo leisti ją panaudoti kitoje baudžiamojoje byloje. Sutikimas išreiškiamas užrašant tokio pobūdžio rezoliuciją: „Tvirtinu, ikiteisminio tyrimo teisėjo vardas, pavardė, apylinkės teismo pavadinimas, data, parašas.“ Jeigu nesutinkama tvirtinti prokuroro nutarimo, priimama motyvuota nutartis.

Ši procedūra gali būti atliekama ir kitu būdu: prokuroras kreipiasi su prašymu dėl leidimo panaudoti informaciją kitoje baudžiamojoje byloje į ikiteisminio tyrimo teisėją, kuris patikrinęs prašymo pagrįstumą, susipažinęs su ikiteisminio tyrimo byla priima sprendimą **nutarties forma**.

Lietuvos Aukščiausiojo Teismo Baudžiamųjų bylų skyriaus nutartyje baudžiamojoje byloje nurodyta:

„Lietuvos Aukščiausiojo Teismo Baudžiamųjų bylų skyriaus plenarinė sesija (toliau – ir Plenarinė sesija) 2015 m. birželio 1 d. nutartyje konstatavo, kad operatyvinio tyrimo (kriminalinės žvalgybos) metu slaptai renkant informaciją apie rengiamą, daromą ar padarytą nusikalstamą veiką gali būti apribojama žmogaus teisė į privataus gyvenimo neliečiamumą. Reguluojant teisinius santykius, susijusius su slapto informacijos rinkimo priemonių naudojimu, taip pat jas taikant ir vertinant gautų duomenų teisėtumą, svarbu išlaikyti teisingą pusiausvyrą tarp siekio išsamiai atskleisti nusikalstamas veikas ir žmogaus privataus gyvenimo neliečiamumo užtikrinimo. Kai atliekant slaptą telekomunikacijų tinklais perduodamos informacijos turinio kontrolę gaunami ir tam tikri duomenys, leidžiantys įtarti apie kitas asmens (asmenų) daromas nusikalstamas veikas, kyla klausimas dėl to, ar tokiu būdu gauti faktiniai duomenys gali būti panaudoti kaip įrodymai baudžiamajame procese dėl šių kitų nusikalstamų veikų, t. y. nusikalstamų veikų, dėl kurių techninių priemonių panaudojimas specialia tvarka nebuvo sankcionuotas. Jeigu šios kitos nusikalstamos veikos pateko į kategoriją veikų, nurodytų Lietuvos Respublikos operatyvinės veiklos įstatymo (toliau – ir OVĮ, galiojės operatyvinių veiksmų nagrinėjamoje byloje atlikimo metu) nuostatose ir sudarančių pagrindą pagal įstatymą atlikti operatyvinį veiksmą, tai dėl jų gauta informacija gali būti kaip įrodymai naudojama ir kituose baudžiamuosiuose procesuose. Antra vertus, duomenų, gautų atliekant slaptą telekomunikacijų tinklais perduodamos informacijos turinio kontrolę, kaip įrodymų reikšmės ir jų naudojimo baudžiamajame procese galimybės nepaneigia, pavyzdžiui, tai, kad nusikalstama veika, dėl kurios buvo sankcionuotas techninių priemonių panaudojimas specialia tvarka, vėliau (ikiteisminio tyrimo ar bylos nagrinėjimo metu) buvo perkvalifikuota pagal kitus BK straipsnius, taip pat ir tokius, dėl kuriuose numatytų nusikalstamų veikų negalėjo būti atliekami operatyvinio tyrimo veiksmai. Nusikalstamos veikos kvalifikavimo pakeitimas baudžiamojo proceso metu savaime negali nulemti teisėtai gautų duomenų neleistinumo.

Kitaip duomenų pripažinimo įrodymais ir jų naudojimo baudžiamajame procese aspektu vertintina situacija, kai atliekant slaptą telekomunikacijų tinklais perduodamos informacijos turinio kontrolę gaunami ir tam tikri duomenys, leidžiantys įtarti apie kitas asmens (asmenų) daromas nusikalstamas veikas, kurios nepatenka į kategoriją nusikalstamų veikų, dėl kurių pagal OVI galėjo būti atliekamas minėtas operatyvinio tyrimo veiksmas. Tokie duomenys, gauti atliekant slaptą telekomunikacijų tinklais perduodamos informacijos turinio kontrolę ir leidžiantys įtarti apie kitas asmens (asmenų) daromas nusikalstamas veikas, kurios nepatenka į kategoriją nusikalstamų veikų, dėl kurių pagal OVI galėjo būti atliekamas šis operatyvinio tyrimo veiksmas, atsižvelgiant į tai, kad buvo nesilaikoma ir kitų įstatymuose įtvirtintų šios informacijos panaudojimo kitame baudžiamajame procese taisyklių, gali būti ir nepripažinti įrodymais pagal BPK ir jais gali būti nesiremiamą nagrinėjant baudžiamąją bylą. Šiuo atveju turi būti vertinama ir tai, ar tokių duomenų naudojimas baudžiamajame procese, grindžiant teismo sprendimą, gali (negali) būti laikomas nepagrįstu asmens teisės į privatumą suvaržymu, pažeidžiančiu proporcingumo reikalavimus (kasacinė nutartis baudžiamojoje byloje Nr. 2K-P-94-895/2015).²⁰³

Prašymo panaudoti informaciją kitoje baudžiamojoje byloje pavyzdys

Klaipėdos apygardos prokuratūra

Vilniaus apylinkės teismo
ikiteisminio tyrimo teisėjui
Laisvės pr. XX, 06144 Vilnius

(teismo pavadinimas, adresas)

PRAŠYMAS

PANAUDOTI INFORMACIJĄ KITOJE BAUDŽIAMOJOJE BYLOJE

Data ir registracijos Nr.	2016 m. gruodžio 4 d.
Surašymo vieta	Kaunas
Ikiteisminio tyrimo Nr.	XXX

P r a š y m a pateikė	ONKTS prokuroras J. M. (prokuroro pareigos, vardas, pavardė)
n u s t a t ė:	

²⁰³ Lietuvos Aukščiausiojo Teismo 2015 m. birželio 16 d. nutartis baudžiamojoje byloje Nr. 2K-286-746/2015.

3.6. Informacijos apie privatų asmens gyvenimą panaudojimas kitoje baudžiamojoje byloje

<p>Tiriama nusikalstama veika, jos kvalifikavimas</p>	<p>Klaipėdos apskrities VPK KP ONTV atliekamas ikiteisminis tyrimas dėl kontrabandos ir nusikalstamo susivienijimo pagal nusikalstamų veikų, numatytų BK 199 str. 1 d. ir 249 str. 1 d., požymius.</p> <hr/> <p>(ikiteisminio tyrimo bylos pavadinimas ir BK straipsnis)</p>
<p>Prašymo motyvai ir pagrindas</p>	<p>Atliekant ikiteisminį tyrimą nustatyta, kad 2016-06-07 į Klaipėdos teritorinės muitinės Malkų įlankos jūrų uosto posto Kuršių padalinį atvyko Airijos bendrovei X priklausantis vilkikas „Volvo FH 12“; valst. Nr. XXX, su puspriekabe „Schweiner“, kurios valst. Nr. XX XX, vairuojamas UAB „X transportas“ vairuotojo J. V., gim. XXXX-XX-XX, gyvenančio Klaipėdoje, Debreceno g. X. Vairuotojas pateikė Klaipėdos muitinės pareigūnams muitinės procedūroms forminti reikalingus gabenamo krovinio dokumentus: „Carnet“ TIR knygelę Nr. XK-35XXXXXX, tarptautinį krovinio gabenimo važtaraštį Nr. AZ XXXXXXX, sąskaitą Nr. XXX. Gabenamas krovinyse dokumentuose deklaruotas kaip metalinės kelių konstrukcijos, bet atlikus išsamų gabenamo krovinio patikrinimą metaliniuose kelių konstrukcijos elementuose, specialiai įrengtose slėptuvėse, surasta 70 380 pakelių cigarečių „X“. Šio krovinio siuntėjas – UAB „Y“, registruota Vilniuje, Šiltnamių g. X, krovinio gavėjas – bendrovė „S“, įmonės kodas 058XXXXX, įsikūrusi adresu <i>VIA Cernala</i> Nr. XX, 1022 Turine, Italija. Surinkus pakankamai duomenų, 2016-XX-XX pranešimas apie įtarimą dėl šios nusikalstamos veikos padarymo įteiktas K. P., gimusiam XXXX-XX-XX, gyvenančiam Vilniuje, Gedvydžių g. X. Atliekant ikiteisminį tyrimą gauta duomenų, kad Finansinių nusikaltimų tyrimo tarnybos prie Lietuvos Respublikos vidaus reikalų ministerijos Vilniaus valdyboje atliekamas ikiteisminis tyrimas Nr. XXX dėl apgaulingos buhalterinės apskaitos tvarkymo UAB „V“: 2016-03-22 atliekant kratą J. K. name, esančiame X k. Vilniaus r., rasti ir paimti užrašai, dvi sąskaitos Nr. XXXXX. 2016-11-11 ikiteisminis tyrimas buvo baigtas ir baudžiamoji byla perduota teisminiam nagrinėjimui į Vilniaus apylinkės teismą.</p> <p>Klaipėdos apskrities VPK KP ONTV atliekamas ikiteisminis tyrimas Nr. XXX susijęs su įtariamojo K. P. ir UAB „X“ veikla, todėl ikiteisminiame tyrime Nr. XXX kratos metu gauta informacija yra svarbi ir reikšminga tiriant nusikalstamą veiką ikiteisminio tyrimo Nr. XXX medžiagoje.</p>

	(duomenys, pagrindžiantys būtinybę teismo žinioje esančią vieną baudžiamojoje byloje surinktą informaciją apie privatų asmens gyvenimą panaudoti kitoje baudžiamojoje byloje)
Kitoje baudžiamojoje byloje panaudotina informacija	2016-03-22 kratos metu surasta ir paimta informacija apie K. P. privatų gyvenimą – 25 lapų pilkos spalvos užrašų knygutė, dvi sąskaitos. (kokiomis procesinėmis prievartos priemonėmis surinkta informacija apie privatų asmens gyvenimą, kuri bus panaudota kitoje baudžiamojoje byloje, dokumentų pavadinimai, datos, registracijos numeriai ir kt.)
Remdamasis ikiteisminio tyrimo metu surinktais faktiniais duomenimis ir vadovaudamasis BPK 162 str., p r a š a u baudžiamojoje byloje Nr. XXX, kuri yra teismo žinioje, surinktą informaciją panaudoti kitoje baudžiamojoje byloje Nr. XXX.	
Informacija, kurią prašoma panaudoti kitoje baudžiamojoje byloje	2016-03-22 kratos metu surasta ir paimta informacija apie K. P. privatų gyvenimą – 25 lapų pilkos spalvos užrašų knygutė, dvi sąskaitos. (kokiomis procesinėmis prievartos priemonėmis surinkta informacija apie privatų asmens gyvenimą, kuri bus panaudota kitoje baudžiamojoje byloje, dokumentų pavadinimai, datos, registracijos numeriai ir kt.)
Prašymą pateikė	ONKTS prokuroras J. M. (prokuroro pareigos, parašas, vardas, pavardė)

3.7. Teisėtų ikiteisminio tyrimo pareigūno, prokuroro, ikiteisminio tyrimo teisėjo ar teismo nurodymų nevykdantiems asmenims taikomos prievartos priemonės

Šių BPK 163 straipsnyje numatytų procesinių prievartos priemonių paskirtis – užtikrinti liudytojo, nukentėjusiojo, specialisto, eksperto, įtariamąjo, kaltinamojo dalyvavimą procese, taip pat ikiteisminio tyrimo pareigūno, prokuroro, ikiteisminio tyrimo teisėjo, teismo teisėtų nurodymų vykdymą, ikiteisminio tyrimo veiksmų atlikimo tvarką, netrukdomą bylos tyrimą ir nagrinėjimą teisme. Liudytojas, nukentėjęsysis ar bet koks asmuo, nevykdantis ikiteisminio tyrimo pareigūno, prokuroro ikiteisminio tyrimo teisėjo teisėtų nurodymų, gali būti nubaustas:

- iki 30 MGL dydžio **bauda**. Ją gali skirti prokuroras nutarimu arba ikiteisminio tyrimo teisėjas ar teismas nutartimi;
- areštu** iki vieno mėnesio. Skiriamas ikiteisminio tyrimo teisėjo ar teismo nutartimi. Išimtis: pagal BPK 259 straipsnio 4 dalį, areštas negali būti skiriamas prokurorui ar gynėjui bylą nagrinėjant teisme.

3.7. Teisėtų ikiteisminio tyrimo pareigūno, prokuroro, ikiteisminio tyrimo teisėjo ar teismo nurodymų nevykdantiems asmenims taikomos prievartos priemonės

Šie procesiniai sprendimai gali būti skundžiami. Įtariamojo ar kaltinamojo atžvilgiu BPK 163 straipsnyje numatytos procesinės prievartos priemonės gali būti taikomos tik vienu atveju – už neatvykimą dalyvauti procese be svarbios priežasties.

Priemonės taikymo pagrindas – duomenys, kad asmenys, kuriems taikoma ši procesinė prievartos priemonė (pagal BPK 163 ir 259 str. bylą nagrinėjant teisme):

- nevykdo teisėtų ikiteisminio tyrimo pareigūno, prokuroro, ikiteisminio tyrimo teisėjo ar teismo nurodymų (pavyzdžiui, trukdo atlikti ikiteisminį tyrimo veiksmą);
- nepaklūsta teismui arba teisiamojo posėdžio pirmininko sprendimui dėl nušalinimo nuo bylos;
- nesilaiko teisiamojo posėdžio tvarkos, rodo nepagarbą teismui;
- be svarbios priežasties neatvyksta dalyvauti procese (netaikoma įtariamajam ir kaltinamajam).

Lietuvos apeliacinio teismo nutartyje baudžiamajoje byloje aiškinama:

„BPK 142 straipsnio 1 dalyje nustatyta, kad įtariamasis, kaltinamasis, nukentėjęsysis ir kiekvienas šaukiamas kaip liudytojas asmuo privalo šaukiami atvykti pas ikiteisminio tyrimo pareigūną, prokurorą ar į teismą. BPK 163 straipsnio 1 dalyje nustatyta, kad liudytojas, be svarbios priežasties neatvykstantis dalyvauti procese, ar bet koks asmuo, nevykdantis ikiteisminio tyrimo pareigūno, prokuroro, ikiteisminio tyrimo teisėjo ar teismo teisėtų nurodymų, duodamų remiantis šiuo Kodeksu ar kitais įstatymais, ar trukdantis tirti bei nagrinėti baudžiamąją bylą, gali būti nubaustas iki trisdešimties minimalių gyvenimo lygių (MGL) dydžio bauda, o šiame Kodekse numatytais atvejais – areštu iki vieno mėnesio. Teisę skirti baudą turi prokuroras, ikiteisminio tyrimo teisėjas ar teismas, o areštą – tik ikiteisminio tyrimo teisėjas ar teismas. Įtariamasis ar kaltinamasis šiame straipsnyje nustatyta bauda gali būti nubaustas tik už neatvykimą dalyvauti procese be svarbios priežasties.

Pagal BPK 37 straipsnio nuostatas, svarbiomis asmens nedalyvavimo baudžiamajame procese priežastimis laikomos šios: laisvės atėmimas dėl administracinio arešto, sulaikymo, suėmimo ar bausmės atlikimo; nutrukęs susisiekimas dėl epidemijos, priešo užpuolimo, nepaprastai didelio potvynio ar panašios nenugalimos jėgos; išvykimas į tolimąjį plaukiojimą; šaukiamam asmeniui netikėta jo stambaus turto netektis; sveikatos priežiūros įstaigos nustatyta liga, dėl kurios asmuo negali atvykti pagal šaukimą; šeimos narių ar artimųjų giminaičių mirtis arba staiga susidariusi pavojinga jų gyvybei būklė; šaukimo negavimas arba pavėluotas gavimas. Šis sąrašas nėra baigtinis – ikiteisminio tyrimo pareigūno, prokuroro ar teismo sprendimu svarbia

asmens nedalyvavimo priežastimi gali būti pripažinta ir kitokia neatvykimo priežastis. Tačiau ši priežastis turi būti pakankamai svarbi, nepriklausiusi nuo neatvykusiojo valios. Kaip matyti iš skundo nagrinėjimui pateiktos baudžiamosios bylos Nr. 1-148-365/2016 medžiagos, kaltinamasis V. S. neatvyko į Vilniaus apygardos teismo paskirtus posėdžius 2016 m. vasario 29 d. 13 val. ir 2016 m. kovo 2 d. 9 val. (t. 27, 33, 38 b. l.). Bylos duomenys patvirtina, kad kaltinamajam V. S. apie 2016 m. vasario 29 d. 13 val. ir 2016 m. kovo 2 d. 9 val. teismo posėdžius buvo žinoma. V. S. pasirašytinai įteiktas pranešimas apie šiuos posėdžius ir jis pasirašė, kad jam žinomos neatvykimo pasekmės (t. 26, 156, 157 b. l.).

Aukštesniajam teismui nekyla abejonų, kad kaltinamajam V. S. 2016 m. vasario 24 d. UAB „X“ buvo atliekama dešinio kelio kryžminio raiščio operacija. Šį faktą patvirtina ir 2016 m. vasario 24 d. šios įstaigos gydytojo išduotas išrašas iš medicininių dokumentų (t. 27, 36 b. l.). Būtent dėl šios operacijos ir taikyto pooperacinio gydymo, kaltinamasis V. S. neatvyko į iš anksto suderintus 2016 m. vasario 29 d. 13 val. ir 2016 m. kovo 2 d. 9 val. posėdžius, turėjusius įvykti Vilniaus apygardos teisme. Apie kaltinamojo V. S. nedalyvavimą dviejuose paskirtuose posėdžiuose jo gynėja pranešė 2016 m. vasario 23 d., išsiųsdama teismui prašymą atidėti bylos nagrinėjimą dėl kaltinamojo sveikatos būklės. Gynėja nurodė, kad 2016 m. vasario 25 d. V. S. bus atliekama operacija, specialios formos medicininė pažyma teismui bus pristatyta gydymo įstaigai atlikus operaciją bei pasibaigus pooperaciniam gydymui (t. 27, 33–37 b. l.). Sveikatos apsaugos ministro nustatytos formos medicininė pažyma teismui pateikta 2016 m. kovo 11 d., su prašymu atidėti 2016 m. kovo 15 d. teisiamaį posėdį dėl kaltinamajam V. S. vykdytos medicininės intervencijos (t. 27, 52, 53, 54 b. l.). Aukščiau aptarti bylos duomenys rodo, kad kaltinamasis teismo posėdžiuose (dėl ko jam ir paskirta bauda) nedalyvavo dėl ligos, tačiau apeliacinės instancijos teismas konstatuoja ir akcentuoja tą aplinkybę, kad dėl planinės kelio sąnario operacijos V. S. UAB „X“ buvo konsultuotas dar 2016 m. sausio 21 d. ir būtent šią dieną suderino dešinio kelio sąnario operacijos datą (planinė operacija buvo paskirta 2016 m. vasario 24 d.) (t. 27, 40 b. l.). Taigi, kaltinamasis V. S. derino su medikais planinės operacijos datą, žinodamas apie paskirtus teismo posėdžius. Paminėtina ir tai, kad V. S. dalyvavo 2016 m. vasario 12 d. teisiama jame posėdyje. Šiame posėdyje kaltinamasis V. S. išsakė savo nuomonę dėl įrodymų tyrimo eigos, buvo informuotas apie į 2016 m. vasario 29 d. ir 2016 m. kovo 2 d. teismo posėdžius kviečiamus liudytojus, tačiau jokių pastabų neturėjo ir neinformavo teismo apie suplanuotą operaciją, o tuo pačiu ir negalėjimą dalyvauti iš anksto suderintuose posėdžiuose, nors jau žinojo, kad juose nedalyvaus (t. 27, 21–24 b. l.). Aukštesniojo teismo nuomone, toks kaltinamojo V. S. elgesys, t. y. nepranešimas apie suplanuotą operaciją, kai žinoma jos tikslī data, atsižvelgiant į teismo posėdyje sprendžiamus klausimus ir proceso dalyvių skaičių, yra nepateisinamas. Dėl kaltinamojo veiksmų (tiksliau dėl savalaikio veiksmų

3.7. Teisėtų ikiteisminio tyrimo pareigūno, prokuroro, ikiteisminio tyrimo teisėjo ar teismo nurodymų nevykdantiems asmenims taikomos prietartos priemonės

neatlikimo) buvo sutrukdytas operatyvus bylos išnagrinėjimas, kadangi bylos nagrinėjimą teko atidėti. Taigi aukštesnysis teismas pritaria apygardos teismo padarytai išvadai, kad kaltinamasis V. S. sutrukdė baudžiamosios bylos nagrinėjimą, teismo ir proceso dalyvių darbo laiką. Šiuo atveju esminę reikšmę turi ne pati neatvykimo į teismo posėdį priežastis (įprastai liga laikoma svarbia neatvykimo į posėdį priežastimi), o pačio kaltinamojo veiksmai (dėl planinės operacijos tarėsi neatsižvelgdamas į numatytų posėdžių datas, 2016 02 12 posėdžio metu nutylėjo apie savo nedalyvavimą 2016 02 29 bei 2016 03 02 posėdžiuose, nors į šiuos posėdžius buvo numatyta kviešti liudytojus).

Toks kaltinamojo elgesys vertinamas kaip trukdymas operatyviam bylos nagrinėjimui, dėl ko apygardos teismas, vadovaudamasis BPK 163 straipsnio pagrindu, už neatvykimą į 2016 m. vasario 29 d. 13 val. ir 2016 m. kovo 2 d. 9 val. posėdžius be pateisinamų priežasčių, pagrįstai kaltinamajam V. S. paskyrė 20 MGL (753,20 euro) baudą. Vilniaus apygardos teismas 2016 m. balandžio 4 d. nutartimi pagrįstai netenkino kaltinamojo V. S. skundo ir paliko nepakeistą Vilniaus apygardos teismo 2016 m. kovo 7 d. nutartį. Dėl to aukštesnysis teismas daro išvadą, kad Vilniaus apygardos teismo 2016 m. balandžio 4 d. nutartis yra teisėta ir pagrįsta.²⁰⁴

Prokuroro nutarimo skirti baudą pavyzdys

Kauno apygardos prokuratūra

**NUTARIMAS
SKIRTI BAUDĄ**

Data	2016 m. gruodžio 4 d.
Surašymo vieta	Kaunas
Ikiteisminio tyrimo Nr.	XXX

N u t a r i m a priėmė	ONKTS prokuroras J. M. (prokuroro pareigos, vardas, pavardė)
Tiriama nusikalstama veika, jos kvalifikavimas	Kauno apskrities VPK KP ONTV atliekamas ikiteisminis tyrimas Nr. XXX dėl T. P. melagingų parodymų baudžiamojoje byloje Nr. XXX. <hr/> (ikiteisminio tyrimo bylos pavadinimas ir Lietuvos Respublikos baudžiamojo kodekso straipsnis)

²⁰⁴ Lietuvos apeliacinio teismo 2016 m. balandžio 29 d. nutartis baudžiamojoje byloje Nr. 1S-134-387/2016.

<p>Asmuo, kuriam skirtina bauda</p>	<p>Įtariamajam T. P., gim. XXXX-XX-XX, gyvenančiam Kaune, Šiaurės pr. XX-XX, dirbančiam UAB „X“ vadybininku, teistam (teistumas neišnykęs), už neatvykimą dalyvauti procese be svarbios priežasties 10 (dešimt) MGL dydžio baudą.</p> <p>(proceso dalyvio ar kito asmens vardas, pavardė, gimimo data, gyvenamoji vieta, darbo vieta ir kiti duomenys, galintys turėti reikšmės skiriant baudą)</p>
<p>Nutarimo priėmimo pagrindai, motyvai ir tikslai</p>	<p>T. P. 2016-10-02 pagal BK 187 str. surašytas galutinis pranešimas apie įtarimą dėl nusikalstamos veikos, numatytos BK 235 str. 1 d., padarymo.</p> <p>2016-10-01 įtariamajam T. P. pasirašytinai įteiktas šaukimas atvykti 2016-10-02 10 val. į Kauno apskrities VPK KP ONTV, esančią Kaune, Vytauto pr. XX, į kabinetą Nr. XX pas vyriausiąją tyrėją J. M. ikiteisminio tyrimo veiksams atlikti. Be to, įtariamajam T. P. išaiškinta, kad neatvykus nustatytu laiku, Lietuvos Respublikos baudžiamojo proceso kodekso nustatyta tvarka šaukiamajam gali būti taikomos procesinės prievartos priemonės. Šaukime nurodytu laiku įtariamasis T. P. pas ikiteisminio tyrimo pareigūną J. M. neatvyko.</p> <p>2016-10-04 Kauno apygardos prokuratūroje gautas įtariamojo T. P. skundas, kuriame jis nurodė, kad 2016-10-02 Kauno X poliklinikoje jam išduotas nedarbingumo pažymėjimas, o policijos pareigūnų vizitai ir telefoniniai skambučiai didina psichologinę įtampą, kuri kenkia jo sveikatai.</p> <p>2016-10-10 įtariamajam T. P. vėl pasirašytinai įteiktas šaukimas atvykti 2016-10-13 15 val. pas Kauno apskrities VPK KP ONTV vyriausiąją tyrėją J. M. Nustatytu laiku šaukiamasis pas minėtąjį pareigūną vėl neatvyko. BPK 163 str. 1 d. nustatyta, kad įtariamasis gali būti nubaustas tik už neatvykimą dalyvauti procese be svarbios priežasties šiame straipsnyje nustatyta bauda. BPK 37 str. 1 d. 5 p. nustatyta, kad svarbia asmens nedalyvavimo baudžiamajame procese priežastimi gali būti ikiteisminio tyrimo įstaigai, prokurorui ar teismui adresuota sveikatos apsaugos ministro nustatytos formos pažyma patvirtinta liga, dėl kurios asmuo negali atvykti.</p> <p>2016-10-30 kaip specialistė apklausta Valstybinės teismo medicinos tarnybos Kauno skyriaus teismo medicinos ekspertė L. K., susipažinusi su T. P. asmens sveikatos istorija (forma Nr. 025/a) bei jį gydančios viešosios įstaigos Kauno X poliklinikos bendrosios praktikos gydytojos V. V. apklausos protokolu, pateikė šias išvadas:</p>

3.7. Teisėtų ikiteisminio tyrimo pareigūno, prokuroro, ikiteisminio tyrimo teisėjo ar teismo nurodymų nevykdantiems asmenims taikomos prievartos priemonės

	<p>- T. P. neprivalo visą laiką būti namuose, nes nėra nustatyta liga, kuri grėstų gyvybei ir būtų griežtai reikalaujama laikytis ramybės, lovos režimo, todėl jis gali atlikti aktyvius veiksmus, t. y. vaikščioti ir atvykti į apklausą;</p> <p>- T. P. nustatyta liga netrukdo jam bendrauti su kitais asmenimis;</p> <p>- T. P. stacionarusis gydymas netaikomas, todėl jis gali būti apklausiamas ir gali atvykti į apklausą.</p> <p>Pagal BPK 37 str. 1 d. 5 p., įtariamajam T. P. sveikatos priežiūros įstaigos nustatyta liga (ligos kodas – KXX.9) nelaikytina svarbia jo nedalyvavimo baudžiamajame procese priežastimi, todėl jam skirtina bauda dėl to, kad įtariamasis T. P. šaukiamas dalyvauti procese be svarbios priežasties neatvykti du kartus. Atliekant ikiteisminį tyrimą ši procesinė prievartos priemonė jam taikytina pirmą kartą, todėl jam skirtina bauda, mažesnė nei BPK 163 str. 1 d. numatytos maksimalios baudos vidurkis.</p> <hr/> <p>Siekiant užtikrinti proceso dalyvio – įtariamojo T. P. dalyvavimą procese ir netrukdomą baudžiamosios bylos tyrimą.</p> <hr/> <p>(ikiteisminio tyrimo duomenys ir motyvai, pagrindžiantys baudos skyrimo tikslingumą, kai proceso dalyvis be svarbios priežasties neatvyksta dalyvauti procese ar bet kuris asmuo nevykdo ikiteisminio tyrimo pareigūno, prokuroro, ikiteisminio tyrimo teisėjo ar teismo teisėtų nurodymų, duodamų pagal Lietuvos Respublikos baudžiamojo proceso kodeksą ar kitus įstatymus, arba trukdo tirti ir nagrinėti baudžiamąją bylą)</p>
Remdamasis ikiteisminio tyrimo metu surinktais faktiniais duomenimis ir vadovaudamasis BPK 163 str., n u t a r i a skirti baudą.	
Asmuo, kuriam nutarta skirti baudą	<p>T. P., gimusiam XXXX-XX-XX, gyvenančiam Kaune, Šiaurės pr. XX-XX, dirbančiam UAB „X“ vadybininku, teistam, teistumas neišnykęs, baustam administracine tvarka 2016 m. du kartus už kelių eismo taisyklių pažeidimus, nevedusiam</p> <p>(proceso dalyvio ar kito asmens vardas, pavardė, gimimo data, gyvenamoji vieta, darbo vieta ir kiti duomenys, galintys turėti reikšmės skiriant baudą)</p>
Skiriama bauda	<p>10 MGL (380 eurų) (dydis)</p>
Nutarimą pavesti vykdyti	<p>R. G. antstolių kontorai, įsikūrusiai Kaune, Vilniaus g. XX, (antstolių kontoros pavadinimas)</p>
Apie priimtą nutarimą pranešti	<p>įtariamajam T. P. (proceso dalyvio ar kito asmens vardas, pavardė)</p>

Nutarimas per 10 dienų nuo jo nuorašo gavimo gali būti skundžiamas BPK 63 str. nustatyta tvarka aukštesniajam prokurorui – Kauno apygardos vyriausiajam prokurorui.

(aukštesniojo prokuroro pareigos)

Nutarimą
priėmė

ONKTS prokuroras J. M.
(prokuroro pareigos, parašas, vardas, pavardė)

Literatūra

Teisės aktai

1. Lietuvos Respublikos Konstitucija. *Valstybės žinios*, 1992, Nr. 33-1014.
2. Vienos konvencija dėl diplomatinėjų santykių. *Valstybės žinios*, 1999, Nr. 83.
3. Vienos konvencija dėl konsulinėjų santykių. *Valstybės žinios*, 1999, Nr. 83.
4. Konvencija dėl specializuotų agentūrų privilegijų ir imunitetų. *Valstybės žinios*, 1999, Nr. 83.
5. Konvencija dėl Jungtinių Tautų privilegijų ir imunitetų. *Valstybės žinios*, 1999, Nr. 83.
6. Konvencija dėl specialiųjų misijų. *Valstybės žinios*, 2004, Nr. 108.
7. Susitarimas dėl Tarptautinio jūrų teisės tribunolo privilegijų ir imunitetų. *Valstybės žinios*, 2005, Nr. 122.
8. Konsulinė konvencija tarp Lietuvos Respublikos ir Lenkijos Respublikos. *Valstybės žinios*, 1994, Nr. 28-494.
9. Lietuvos Respublikos ir Rusijos Federacijos konsulinė konvencija. *Valstybės žinios*, 1995, Nr. 99-2204.
10. Lietuvos Respublikos ir Turkijos Respublikos konsulinė sutartis. *Valstybės žinios*, 1998, Nr. 17-400.
11. Lietuvos Respublikos ir Ukrainos konsulinė konvencija. *Valstybės žinios*, 1997, Nr. 106-2673.
12. Konsulinė konvencija tarp Lietuvos Respublikos ir Kinijos Liaudies Respublikos. *Valstybės žinios*, 1993, Nr. 35-792.
13. Žmogaus teisių ir pagrindinių laisvių apsaugos konvencija. *Valstybės žinios*, 1995, Nr. 40.
14. Žmogaus teisių ir pagrindinių laisvių apsaugos konvencijos pirmasis protokolas. *Valstybės žinios*, 1996, Nr. 15.
15. Žmogaus teisių ir pagrindinių laisvių apsaugos konvencijos ketvirtasis protokolas. *Valstybės žinios*, 1996, Nr. 40.
16. Žmogaus teisių ir pagrindinių laisvių apsaugos konvencijos septintasis protokolas. *Valstybės žinios*, 1995, Nr. 40.

- 3.7. *Teisėtų ikiteisminio tyrimo pareigūno, prokuroro, ikiteisminio tyrimo teisėjo ar teismo nurodymų nevykdantiems asmenims taikomos prievartos priemonės*
17. Žmogaus teisių ir pagrindinių laisvių apsaugos konvencijos vienuoliktasis protokolas. *Valstybės žinios*, 1995, Nr. 40.
 18. 1949 m. Europos Tarybos privilegijų ir imunitetų pagrindinis susitarimas. *Valstybės žinios*, 1998, Nr. 59.
 19. 1952 m. Europos Tarybos privilegijų ir imunitetų pagrindinio susitarimo protokolas. *Valstybės žinios*, 1998, Nr. 59.
 20. 1959 m. Europos Tarybos privilegijų ir imunitetų pagrindinio susitarimo trečiasis protokolas. *Valstybės žinios*, 2000, Nr. 94.
 21. 1996 m. Europos Tarybos privilegijų ir imunitetų pagrindinio susitarimo šeštasis protokolas. *Valstybės žinios*, 1999, Nr. 48.
 22. Šiaurės Atlanto Sutarties Šalių susitarimas dėl jų karinių pajėgų statuso. *Valstybės žinios*, 2004, Nr. 112-4172.
 23. Lietuvos Respublikos baudžiamojo proceso kodeksas. *Valstybės žinios*, 2002, Nr. 37-1341.
 24. Lietuvos Respublikos specialiųjų tyrimų tarnybos įstatymas. *Valstybės žinios*, 2000, Nr. 41-1162.
 25. Lietuvos Respublikos teismų įstatymas. *Valstybės žinios*, 1994, Nr. 46-851.
 26. Lietuvos Respublikos Konstitucinio Teismo įstatymas. *Valstybės žinios*, 1993, Nr. 6-120.
 27. Lietuvos Respublikos prokuratūros įstatymas. *Valstybės žinios*, 1994, Nr. 81-1514.
 28. Lietuvos Respublikos Vyriausybės įstatymas. *Valstybės žinios*, 1994 Nr.43-772.
 29. Lietuvos Respublikos savivaldybių tarybų rinkimų įstatymas. TAR, 2014-07-11, Nr. 10139.
 30. Lietuvos Respublikos rinkimų į Europos Parlamentą įstatymas. *Valstybės žinios*, 2003, Nr. 115-5192.
 31. Lietuvos Respublikos prezidento rinkimų įstatymas. *Lietuvos aidas*, 1992-12-29, Nr. 253-0.
 32. Lietuvos Respublikos Seimo rinkimų įstatymas. *Lietuvos aidas*, 1992-07-18, Nr. 139-0.
 33. Lietuvos Respublikos elektroninių ryšių įstatymas. *Valstybės žinios*, 2004, Nr. 69-2382.
 34. Lietuvos Respublikos policijos įstatymas. *Valstybės žinios*, 2000, Nr. 90-2777.
 35. Lietuvos Respublikos kriminalinės žvalgybos įstatymas. *Valstybės žinios*, 2002, Nr. 65-2633.
 36. Lietuvos Respublikos krašto apsaugos sistemos organizavimo ir karo tarnybos įstatymas. *Valstybės žinios*, 1998, Nr. 49-1325.
 37. Lietuvos Respublikos Seimo statusas. *Valstybės žinios*, 1999, Nr. 5-97.
 38. Lietuvos Respublikos teisės gauti informaciją iš valstybės ir savivaldybių institucijų ir įstaigų įstatymas. *Valstybės žinios*, 2005, Nr. 139-5008.

39. Lietuvos Respublikos saugaus eismo automobilių keliais įstatymas. *Valstybės žinios*, 2000, Nr. 92-2883.
40. Lietuvos Respublikos generalinio prokuroro 2012 m. gruodžio 31 d. įsakymas Nr. I-383 „Dėl Kriminalinės žvalgybos įstatymo, Baudžiamojo proceso kodekso normų taikymo ir kriminalinės žvalgybos informacijos panaudojimo baudžiamajame procese“. *Valstybės žinios*, 2013-01-05, Nr. 2-83.
41. Lietuvos policijos generalinio komisaro 2007 m. gegužės 29 d. įsakymas Nr. 5-V-356 „Dėl teritorinių policijos įstaigų areštinių veiklos taisyklių patvirtinimo“. *Valstybės žinios*, 2007, Nr. 61-2361.
42. Lietuvos Respublikos susisiekimo ministro 2005 m. sausio 31 d. įsakymas Nr. 3-38 „Dėl universaliųjų pašto paslaugų teikimo taisyklių patvirtinimo“. *Valstybės žinios*, 2005, Nr. 17-555.
43. Lietuvos Respublikos vidaus reikalų ministro 2014 m. gruodžio 15 d. įsakymas Nr. 1V-863 „Dėl intensyvios priežiūros vykdymo ir kontrolės taisyklių patvirtinimo“. TAR, 2014-12-18, Nr. 2014-19993.

Specialioji literatūra

1. ANCELIS, P.; ALEKSONIS, G.; BUČIŪNAS, G.; JUŠKEVIČIŪTĖ, J. Ikitėisminio tyrimo veiksmas baudžiamajame procese. Vadovėlis. Vilnius: Mykolo Romerio universitetas, 2011.
2. ANCELIS, P. Baudžiamojo proceso ikitėisminis etapas. Vilnius: Saulelė, 2007.
3. ANCELIS, P.; BUČIŪNAS, G.; ŠALČIUS, M.; ŠLEPETYS, R. Atskirų nusikalstamų veikų tyrimas. Vilnius: VĮ Registrų centras, 2016.
4. BELEVIČIUS, L. Techninių priemonių panaudojimo tiriant nusikaltimus teisinis reguliavimas. *Jurisprudencija*, 2002, 29 (210): 72–85.
5. BUČIŪNAS, G.; GRUODYTĖ, E. Ikitėisminis tyrimas: procesiniai, kriminalistiniai ir praktiniai aspektai. Mokymo priemonė. Vilnius: VĮ Registrų centras, 2009.
6. BUČIŪNAS G. Slaptas sekimas: teisinis reglamentavimas ir praktiniai aspektai. Vilnius: VĮ Registrų centras, 2012.
7. GODA, G.; KUČONIS, P.; KAZLAUSKAS, M. Baudžiamojo proceso teisė. Vilnius: Teisinės informacijos centras, 2005.
8. GODA, G.; MERKEVIČIUS, R.; JASAITIS, G.; KAZLAUSKAS, M.; KUČONIS, P.; RINKIČIUS, J.; ŠVEDAS, G. Lietuvos Respublikos baudžiamojo proceso kodekso komentaras. 1 knyga. Vilnius: Teisinės informacijos centras, 2003.
9. JURKA, R. Slaptųjų tyrimo veiksmų procesinės formos darnos aspektai. *Teisės apžvalga*, 2016, Nr. 2 (14), p. 267–280.
10. LATAUSKIENĖ, E.; MATULIENĖ, S. Kontroliuojamasis gabenimas – *de lege lata*, procesinė prievartos priemonė – *de lege ferēnda*. *Jurisprudencija*, 2006, 79: 159–164.

- 3.7. *Teisėtų ikiteisminio tyrimo pareigūno, prokuroro, ikiteisminio tyrimo teisėjo ar teismo nurodymų nevykdantiems asmenims taikomos prievartos priemonės*
11. LOSIS, E. Baudžiamojo proceso prievartos priemonių samprata. *Jurisprudencija*, 2008, 108: 76–81.
 12. NEVERA, A. Valstybės baudžiamosios jurisdikcijos principai. Vilnius, 2006.
 13. RANDAKEVIČIENĖ, I. Kasacinio teismo jurisprudencija. Baudžiamojo proceso teisė. 1995–2005, Vilnius: Teisinės informacijos centras, 2006.
 14. PANOMARIOVAS, A. Žvalgybinė veikla ir žvalgybinės informacijos panaudojimas tiriant nusikalstamas veikas: *de lege lata–de lege forenda*. *Socialinių mokslų studijos*, 2009, 4 (4): 279–294.
 15. PETRAUSKAS, Z.; ŽALIMAS, D.; ŽALTAUSKAITĖ-ŽALIMENĖ, S. Diplomatinė teisė. Vilnius, 2003.
 16. PETRAUSKAS, Z. Konsulinė teisė. Vilnius: Teisinės informacijos centras, 2007.
 16. БАЛАШОВ, Д. Н.; БАЛАШОВ, Н. М.; МАЛИКОВ, С. В. Криминалистика. Москва: Инфра-М, 2010.

Teismų praktika

1. Lietuvos Respublikos Konstitucinio Teismo 2000 m. gegužės 8 d. nutarimas „Dėl Lietuvos Respublikos operatyvinės veiklos įstatymo <...> atitikimo Lietuvos Respublikos Konstitucijai“. *Valstybės žinios*, 2000, Nr. 39-1105.
2. Lietuvos Respublikos Konstitucinio Teismo 2003 m. kovo 24 d. nutarimas „Dėl Lietuvos Respublikos pataisos darbų kodekso 41 straipsnio 2 dalies <...> atitikimo Lietuvos Respublikos Konstitucijai“. *Valstybės žinios*, 2003, Nr. 29-1196.
3. Lietuvos Aukščiausiojo Teismo biuletenis. *Teismų praktika*, Vilnius, 2006, Nr. 25, p. 323–332, 365–376.
4. *Calabro v. Italy and Germany* [interaktyvus, žiūrėta 2016-12-06]. Prieiga per internetą: <<http://hudoc.echr.coe.int/app/conversion/pdf/?library=ECHR&id=001-67093&filename=001-67093.pdf&TID=thkbhnilzk>>.
5. *Allan v. United Kingdom* [interaktyvus, žiūrėta 2016-12-06]. <<http://hudoc.echr.coe.int/app/conversion/pdf/?library=ECHR&id=002-7633&filename=002-7633.pdf&TID=ihgdqbxnfi>>.
6. *Kruslin v. France* [interaktyvus, žiūrėta 2016-12-06]. <http://www.legislationline.org/download/action/download/id/4548/file/ECHR_CASE%20OF%20KRUSLIN%20v.%20FRANCE_24.04.1990_en.pdf>.

/IV/ *skyrius*

Proceso dalyvių procesinį statusą nustatantys dokumentai

Šiame skyriuje trumpai aptariami proceso dalyvių grupei priskiriamų baudžiamojo proceso subjektų procesinio statuso suteikimo pagrindai ir pateikiami svarbiausi tokį statusą nustatančių procesinių dokumentų pavyzdžiai. Tokiems dokumentams priskiriami visi proceso dokumentai, kuriais vienu atveju ikiteisminio tyrimo pareigūnų, prokuroro iniciatyva (pavyzdžiui, pranešimas apie įtarimą), kitais – pačių asmenų iniciatyva (pavyzdžiui, pripažinimas nukentėjusiuoju) į ikiteisminį tyrimą įtraukiami iki tol jame nedalyvavę arba dalyvavę kitu statusu (pavyzdžiui, nutraukus ikiteisminį tyrimą įtariamojo atžvilgiu, vėliau jis nutarimu pripažįstamas nukentėjusiuoju) asmenys.

1. Įtariamojo procesinio statuso suteikimas

Įtariamasis yra ikiteisminio tyrimo dalyvis. Teisminio nagrinėjimo metu įtariamojo statusą turėjęs asmuo įgyja procesinį kaltinamojo statusą. Procesinį įtariamojo statusą asmuo gali įgyti vienu iš šių būdų:

- 1) kai yra laikinai sulaikytas įtariant padaręs nusikalstamą veiką, arba
- 2) kai yra apklausiamas apie veiką, kurios padarymu jis įtiriamas, arba
- 3) kai yra šaukiamas į apklausą esant jau surašytam BPK 187 straipsnyje numatytam pranešimui apie įtarimą, arba
- 4) kai slapstosi ar jo buvimo vieta nežinoma, įtariamuoju pripažįstamas prokuroro nutarimu ar ikiteisminio tyrimo teisėjo nutartimi, o neatidėliotinais atvejais – ikiteisminio tyrimo pareigūno nutarimu.

BPK 187 straipsnyje numatyta, kad prieš pirmąją apklausą įtariamajam turi būti pasirašytinai įteiktas pranešimas apie įtarimą ar prokuroro nutarimas pripažinti įtariamuoju. Kai užsienio valstybės pilietis, įtiriamas dėl nusikaltimo, už kurį numatyta atsakomybė Lietuvos Respublikos tarptautinių sutarčių ir BK 7 straipsnio pagrindais, yra ne Lietuvos Respublikos teritorijoje ir Lietuvos Respublikos tarptautinių sutarčių numatytais atvejais negali būti išduotas ar perduotas Lietuvai, prokuroro prašymu jis įtariamuoju pripažįstamas ikiteisminio tyrimo teisėjo nutartimi. Pranešime apie įtarimą, prokuroro nutarime ar ikiteisminio tyrimo teisėjo nutartyje pripažinti asmenį įtariamuoju **turi būti pateikiami šie duomenys**: nusikalstama veika (padarymo vieta, laikas, kitos aplinkybės) ir baudžiamasis įstatymas, numatantis tą nusikalstamą veiką, be to, išvardijamos ir įtariamojo teisės.

Minėtųjų procesinių dokumentų formuluotės turėtų būti konkrečios, informatyvios ir aiškios. Rengiant pranešimą apie įtarimą, prokuroro (neatidėliotinas atvejais – ikiteisminio tyrimo pareigūno) nutarimą pripažinti įtariamuoju, prokuroro prašymą ikiteisminio tyrimo teisėjui priimti nutartį pripažinti įtariamuoju užsienio valstybės pilietį dėl nusikaltimo, už kurį numatyta atsakomybė Lietuvos Respublikos tarptautinių sutarčių ir BK 7 straipsnio pagrindais, būtina aiškiai ir konkrečiai aprašyti nusikalstamą veiką (padarymo vietą, laiką ir kitas aplinkybes), nurodant inkriminuojamos nusikalstamos veikos sudėties požymius, nustatytus konkrečiame BK straipsnyje, dalyje ir punkte. Įtarime nusikalstamos veikos aplinkybes reikia nurodyti tiek, kiek jos nustatytos ikiteisminio tyrimo medžiagoje, vengiant dėstyti teisiškai nereikšmingą, perteklinę informaciją. Įtarimo formuluotėje būtina aiškiai įvardyti įtariamo asmens vaidmenį, kaltės formą bei tiksliai nurodyti įtarimo formuluotėje aprašytą nusikalstamą veiką atitinkantį baudžiamojo įstatymo straipsnį, jo dalį ir punktą.

Asmeniui nustatant procesinį įtariamojo statusą būtinas duomenų, leidžiančių pagrįstai manyti, kad tas konkretus asmuo padarė nusikalstamą veiką, pakankamumas. Duomenų, kad asmuo galbūt įvykdė nusikalstamą veiką, pakankamumas yra vertinamasis kriterijus, kuris kiekvienoje situacijoje vertinamas individualiai. Europos Žmogaus Teisių Teismas savo praktikoje, kurią nuosekliai plėtoja ir Lietuvos Aukščiausiasis Teismas, pripažįsta, kad pranešimui apie įtarimą įteikti pakanka tokios informacijos, kuri yra pakankama objektyviam stebėtojui susidaryti objektyvią nuomonę, jog įtariamasis galėjo padaryti nusikaltimą²⁰⁵. Nacionalinių ir tarptautinių teismų praktikoje, susijusioje su pagrįsto įtarimo buvimo vertinimu, laikoma, kad tokį įtarimą pagrindžiantys faktai neturėtų būti tokio paties lygmens, koks būtinas apkaltinamajam nuosprendžiui pagrįsti ar kaltinimui pareikšti (tai įvyksta esant vėlesnei baudžiamojo proceso stadijai)²⁰⁶.

Pranešimas apie įtarimą yra vienas iš dokumentų, kuriuo asmeniui suteikiamas procesinis įtariamojo statusas. Pranešimu apie įtarimą užtikrinama įtariamojo teisė žinoti, kuo jis yra įtariamasis, įtariamasis

²⁰⁵ Pavyzdžiui, Europos Žmogaus Teisių Teismo 1994 m. spalio 28 d. sprendimas byloje *Murray v. UK*, pareiškimo Nr. 14310/88; Europos Žmogaus Teisių Teismo 2000 m. balandžio 6 d. sprendimas byloje *Labita v. Italy*, pareiškimo Nr. 26772/95 ir kt.

²⁰⁶ Europos Žmogaus Teisių Teismo 2004 m. gruodžio 21 d. sprendimas byloje *Talat Tepe v. Turkey*, pareiškimo Nr. 31247/96; 2015 m. sausio 27 d. sprendimas byloje *Toni Kostadinov v. Bulgaria*, pareiškimo Nr. 37124/10; Lietuvos Aukščiausiojo Teismo Civilinių bylų skyriaus 2015 m. gruodžio 30 d. nutartis civilinėje byloje Nr. 3K-3-718-421/2015 ir kt.

informuojamas apie kitas turimas teises. **Pranešimą apie įtarimą** sudaro trys dalys:

- 1) įžanginėje dalyje nurodoma įstaiga (padalinys), kurios pareigūnas surašė pranešimą apie įtarimą, surašymo data, vieta, ikiteisminio tyrimo bylos numeris ir konstatuojama, kad ikiteisminio tyrimo byloje surinkta pakankamai faktinių duomenų, leidžiančių pagrįstai įtarti, kad asmuo (nurodomas įtariamojo vardas, pavardė, gimimo metai) padarė BK uždraustą veiką;
- 2) aprašomojoje dalyje pateikiama nuoroda į BPK 187 straipsnį, kuriuo vadovaujamas įteikiant pranešimą apie įtarimą, ir išdėstoma įtarimo formuluotė, t. y. aprašomos nusikalstamos veikos faktinės aplinkybės (padarymo vieta, laikas ir kitos aplinkybės), kurios sudaro inkriminuojamos nusikalstamos veikos sudėtį. Kiekvienos veikos, sudarančios savarankišką nusikalstamos veikos sudėtį, aprašymas baigiamas nurodant tos veikos kvalifikavimą;
- 3) baigiamojoje dalyje nurodomos BPK 21 straipsnio 4 dalyje numatytos įtariamojo teisės, pranešimą surašiusio asmens pareigos, vardas ir pavardė, vertėjo ir kitų dalyvavusių asmenų vardai, pavardės, pranešimą įteikusio asmens pareigos, vardas ir pavardė. Pranešimą apie įtarimą pasirašo jį surašęs ir įteikęs pareigūnas ar prokuroras, kiti dalyvavę asmenys. Įtariamasis pranešimą apie įtarimą pasirašo, patvirtindamas pranešimo apie įtarimą įteikimo ir įtariamojo teisių išaiškinimo faktą, ir nurodo pranešimo apie įtarimą įteikimo datą²⁰⁷.

Asmuo įtariamuoju pripažįstamas prokuroro nutarimu (neatidėliotinais atvejais – ikiteisminio tyrimo pareigūno nutarimu) ar ikiteisminio tyrimo teisėjo nutartimi tik tada, kai nėra galimybės asmeniui įtariamojo procesinio statuso nustatyti kitais minėtaisiais būdais. Toks nutarimas ar nutartis reikalingi imantis būtinų priemonių besislapstančiam asmeniui surasti. Paprastai šiuo būdu asmenį pripažinus įtariamuoju yra skelbiama jo paieška. Nėra procesinio skirtumo, ar asmens paieška yra paskelbiama tuo pačiu nutarimu, kuriuo jis buvo pripažinimas įtariamuoju, ar priimant atskirą nutarimą skelbti įtariamojo paiešką. Be to, šis būdas asmeniui nustatyti įtariamojo statusą gali būti taikomas ir ketinant kreiptis į užsienio valstybę dėl asmens perdavimo ekstradicijos tvarka ar pagal Europos arešto orderį.

²⁰⁷ Lietuvos Respublikos generalinio prokuroro 2014 m. liepos 24 d. įsakymas Nr. I-153 „Dėl Rekomendacijų dėl pranešimo apie įtarimą parengimo ir nusikalstamų veikų perkvalifikavimo ikiteisminio tyrimo metu patvirtinimo“. TAR, 2014, Nr. 2014-10494.

Įtariamuoju gali būti ir **fizinis**, ir **juridinis** asmuo, todėl pateikiami atskiri procesinių dokumentų pavyzdžiai. Pirmuoju atveju pranešimas apie įtarimą pateikiamas fiziniam, antruoju – juridiniam asmeniui. Tais atvejais, kai reiškiamas įtarimas juridiniam asmeniui, jį priima ir pasirašo to juridinio asmens įgaliotasis atstovas (paprastai įmonės vadovas, jeigu pats nėra patrauktas baudžiamojo atsakomybėn). Taip pat yra pateikiamas pavyzdys procesinio dokumento (prokuroro nutarimo), surašomo dėl išimtinio atvejo, kai įtariamojo procesinis statusas suteikiamas besislaps- tančiajam ar asmeniui, kurio buvimo vieta nežinoma.

Pranešimo apie įtarimą fiziniam asmeniui pavyzdys

PRANEŠIMAS APIE ĮTARIMĄ

Data	2016 m. gruodžio 22 d.
Surašymo vieta	Kaunas
Ikiteisminio tyrimo Nr.	XX-X-XXXXX-XXXX

Ikiteisminio tyrimo byloje surinkta pakankamai faktinių duomenų, leidžiančių pagrįstai įtarti, kad
T. P., gim. 1983 m., (įtariamojo vardas ir pavardė, gimimo metai)
padarė Lietuvos Respublikos baudžiamojo kodekso uždraustą veiką, todėl, vadovaujantis Lietuvos Respublikos baudžiamojo proceso kodekso 187 str., jam pranešama, kad jis įtariamas, jog
laikotarpiu nuo 2016-06-15 iki 2016-06-27 Kaune, tiksliau tyrimo nenustatytoje vietoje, laiku ir iš tyrimo nenustatyto asmens už tyrimo nenustatyta sumą, turėdamas tikslą parduoti, neteisėtai įsigijo didelį psichotropinės medžiagos MDMA kiekį – aštuonis šimtus septyniasdešimt devynias rausvos spalvos tabletes su logotipais „Mitsubishi“ ir šimtą penkiasdešimt vieną rausvos spalvos tablečių su logotipais „Mercedes“ – iš viso tūkstantį trisdešimt tablečių, ir jas neteisėtai laikė nenustatytoje vietoje. Abiejų tipų tabletėse yra didelis kiekis – 77,814 g – psichotropinės medžiagos MDMA, kuri 2000-01-06 Lietuvos Respublikos sveikatos apsaugos ministro įsakymu Nr. 5 „Dėl narkotinių ir psichotropinių medžiagų sąrašų patvirtinimo“ yra įtraukta į draudžiamų vartoti medicinos tikslams psichotropinių medžiagų sąrašą Nr. I. medžiagų sąrašų patvirtinimo“ yra įtraukta į draudžiamų vartoti medicinos tikslams psichotropinių medžiagų sąrašą Nr. I. Laikotarpiu nuo 2016-06-20 iki 2016-06-27 prie Juozo Juozaičio viešosios bibliotekos Aukštųjų Šančių filialo

<p>administracinio pastato, esančio Kaune, Naugardo g. XXX, turėdamas tikslą parduoti, T. P. neteisėtai pardavė D. S., šiam mokant už vieną tabletę ne mažiau kaip 3 eurus, didelį psichotropinės medžiagos MDMA kiekį – aštuonis šimtus septynioliasdešimt devynias rausvos spalvos tabletes su logotipais „Mitsubishi“ ir šimtą penkiasdešimt vieną rausvos spalvos tabletę su logotipais „Mercedes“ – iš viso tūkstantį trisdešimt tablečių. Abiejų tipų tablečių yra didelis kiekis – 77,814 g – psichotropinės medžiagos MDMA, kuri 2000-01-06 Lietuvos Respublikos sveikatos apsaugos ministro įsakymu Nr. 5 „Dėl narkotinių ir psichotropinių medžiagų sąrašų patvirtinimo“ yra įtraukta į draudžiamų vartoti medicinos tikslams psichotropinių medžiagų sąrašą Nr. 1. Šiais veiksmais T. P. įtariamam nusikalstamos veikos, numatytos Lietuvos Respublikos baudžiamojo kodekso 260 str. 2 d., padarymu.</p> <p>(inkriminuojamos nusikalstamos veikos aprašymas (vieta, laikas, kitos aplinkybės), Baudžiamojo kodekso straipsnis, dalis, punktas)</p>	
<p>Lietuvos Respublikos baudžiamojo proceso kodekso 21 str. 4 d. numatytos įtariamojo teisės: žinoti, kuo jis yra įtariamasis; nuo sulaikymo ar pirmosios apklausos momento turėti gynėją; gauti vertimą žodžiu ir raštu; informuoti konsulines įstaigas ir vieną asmenį; gauti skubią medicinos pagalbą; žinoti maksimalų terminą, kiek valandų (dienų) gali būti ribojama jo laisvė iki bylos nagrinėjimo teisminėje institucijoje pradžios; duoti parodymus ar tylėti; pateikti tyrimui reikšmingų dokumentų ir daiktų; pateikti prašymus; pareikšti nušalini-mus; susipažinti su ikiteisminio tyrimo medžiaga; apskųsti ikiteisminio tyrimo pareigūno, prokuroro ar ikiteisminio tyrimo teisėjo veiksmus ir sprendimus.</p>	
Pranešimą surašė	<p>Kauno apskrities vyriausiojo policijos komisariato 6-osios valdybos vyriausiasis tyrėjas V. P. (pareigos, parašas, vardas ir pavardė)</p>
Pranešimas įteiktas	<p>2016 m. gruodžio 22 d. T. P. (data, įtariamojo parašas, vardas ir pavardė)</p>
Dalyvavo	<p>Kiti asmenys nedalyvavo. (parašas, vardas ir pavardė)</p>
Vertėjas	
Pranešimą įteikė	<p>Kauno apskrities vyriausiojo policijos komisariato 6-osios valdybos vyriausiasis tyrėjas V. P. (pareigos, parašas, vardas ir pavardė)</p>

Pranešimo apie įtarimą juridiniam asmeniui pavyzdys

PRANEŠIMAS APIE ĮTARIMĄ
JURIDINIAM ASMENIUI

Data	2016 m. gruodžio 22 d.
Surašymo vieta	Kaunas
Ikteisminio tyrimo Nr.	XX-X-XXXXX-XXXX

Ikteisminio tyrimo byloje surinkta pakankamai faktinių duomenų, leidžiančių pagrįstai įtarti, kad

UAB „X“, į. k. XXXXX, Laisvės al. XXX, Kaunas,
(juridinio asmens pavadinimas, kodas, adresas)

padarė Lietuvos Respublikos baudžiamojo kodekso (toliau – BK) uždraustą veiką, todėl vadovaujantis Lietuvos Respublikos baudžiamojo proceso kodekso (toliau – BPK) 187 str. pranešama, kad juridinis asmuo įtariamasis tu, jog

UAB „X“ (įmonės kodas: XXXXX, registruota Laisvės al. XXX, Kaunas) direktorei V. T., turėjusiai teisę atstovauti bendrovei ir priimti sprendimus jos vardu, veikiant UAB „X“ interesais, siekiant padidinti įmonės pajamas, bendrovės patalpose, esančiose Laisvės al. XXX, Kaune, nurodžius bendrovės vyriausiajai buhalterei M. R. pagal Olandijos įmonės „Y“ vardu 2013-03-06 išrašytus PVM sąskaitą faktūrą (serija LBE Nr. XXXX) ir kasos pajamų orderį (serija SAC Nr. XXXX), 2013-07-23 išrašytus PVM sąskaitą faktūrą (serija LBF Nr. XXXX) ir kasos pajamų orderį (serija SAC Nr. XXXX), 2013-12-10 išrašytus PVM sąskaitą faktūrą (serija LBF Nr. XXXX) ir kasos pajamų orderį (serija SAC Nr. XXXX), 2013-12-21 išrašytą PVM sąskaitą faktūrą (serija LBG Nr. XXXX) ir 2013-12-27 išrašytą kasos pajamų orderį (serija SAC Nr. XXXX), 2013-12-17 išrašytą PVM sąskaitą faktūrą (serija LBG Nr. XXXX) ir 2014-01-07 išrašytą kasos pajamų orderį (serija SAC Nr. XXXX), 2014-01-07 išrašytus PVM sąskaitą faktūrą (serija LBG Nr. XXXX) ir kasos pajamų orderius (serija SAC Nr. XXXX, serija SAC Nr. XXXX), 2014-01-07 išrašytą PVM sąskaitą faktūrą (serija LBG Nr. XXXX) ir 2014-01-08 išrašytą kasos pajamų orderį (serija SAC Nr. XXXX), Baltarusijos įmonės „Z“ vardu 2013-02-20 išrašytus PVM sąskaitą faktūrą (serija LBE Nr. XXXX) ir kasos pajamų orderį (serija SAC Nr. XXXX) buhalterinėje apskaitoje buvo apskaitytos paslaugos, kurios buvo suteiktos ne tam ūkio subjektui – UAB „X“, tuo pažeidžiant 1992-06-18 Lietuvos Respublikos buhalterinės apskaitos pagrindų įstatymo Nr. I-2654 10 str. ir 2001-11-08 Lietuvos Respublikos buhalterinės apskaitos įstatymo Nr. IX-574 12 str. 1 d. reikalavimus, dėl to iš dalies nebuvo galima nustatyti UAB „X“ komercinės ūkinės veiklos rezultatų ir įvertinti jos turto laikotarpiu nuo 2012-01-01 iki 2015-12-31, t. y. įtariama padariusi nusikalstamą veiką, numatytą Lietuvos Respublikos baudžiamojo kodekso 222 str. 1 d.

(inkriminuojamos nusikalstamos veikos aprašymas (vieta, laikas, kitos aplinkybės), Lietuvos Respublikos baudžiamojo kodekso straipsnis, dalis, punktas)	
BPK 21 str. 4 d. numatytos įtariamojo teisės: žinoti, kuo jis įtariamas; nuo su- laikymo ar pirmosios apklausos momento turėti gynėją; gauti vertimą žodžiu ir raštu; informuoti konsulines įstaigas ir vieną asmenį; gauti skubią medicinos pagalbą; žinoti maksimalų terminą, kiek valandų (dienų) gali būti ribojama jo laisvė iki bylos nagrinėjimo teisminėje institucijoje pradžios; duoti parodymus ar tylėti; pateikti tyrimui reikšmingus dokumentus ir daiktus; pateikti prašymus; pareikšti nušalinimus; susipažinti su ikiteisminio tyrimo medžiaga; apskūsti iki- teisminio tyrimo pareigūno, prokuroro ar ikiteisminio tyrimo teisėjo veiksmus ir sprendimus.	
Pranešimą surašė	Kauno apskrities vyriausiojo policijos komisariato 6-osios valdybos vyriausiasis tyrėjas V. P. (pareigos, parašas, vardas ir pavardė)

Nutarimo pripažinti įtariamuoju pavyzdys

NUTARIMAS PRIPAŽINTI ĮTARIAMUOJU

Data	2016 m. gruodžio 22 d.
Surašymo vieta	Kaunas
Ikiteisminio tyrimo Nr.	XX-X-XXXXX-XXXX

Nutarimą priėmė	Kauno apygardos prokuratūros 3-iojo baudžiamojo persekiojimo skyriaus prokuroras V. P. (pareigos, vardas ir pavardė)
n u s t a t ė:	
Tiriama nusikals- tama veika, jos kvalifikavimas	dėl neteisėto disponavimo labai dideliu psichotropinių medžiagų kiekiu, turint tikslą jas platinti pagal Lietuvos Respublikos baudžiamojo kodekso 260 str. 2 d. (ikiteisminio tyrimo bylos pavadinimas ir Lietuvos Respublikos baudžiamojo kodekso straipsnis)
Įtariamuoju pripa- žintinas asmuo	T. P., gim. 1983-XX-XX, Kaune, gyv. Laisvės al. XXX, Kaune, UAB „X“ (vardas ir pavardė, gimimo data, gyvenamoji vieta, darbo vieta)

Ikiteisminio tyrimo metu surinkta pakankamai faktinių duomenų, leidžiančių pagrįstai įtarti, kad laikotarpiu nuo 2016-06-15 iki 2016-06-27 Kaune, tiksliau tyrimo nenustatytoje vietoje, laiku ir iš tyrimo nenustatyto asmens už tyrimo nenustatytą sumą, turėdamas tikslą parduoti, neteisėtai įgijo didelį psichotropinės medžiagos – MDMA kiekį – aštuonis šimtus septyniasdešimt devynias rausvos spalvos tabletes su logotipais „Mitsubishi“ ir šimtą penkiasdešimt vieną rausvos spalvos tablečių su logotipais „Mercedes“ – iš viso tūkstantį trisdešimt tablečių ir jas neteisėtai laikė tyrimo nenustatytoje vietoje. Abiejų rūšių tabletėse yra didelis kiekis – 77,814 g – psichotropinės medžiagos MDMA, kuri 2000-01-06 Lietuvos Respublikos sveikatos apsaugos ministro įsakymu Nr. 5 „Dėl narkotinių ir psichotropinių medžiagų sąrašų patvirtinimo“ yra įtraukta į draudžiamų medicinos tikslams vartoti psichotropinių medžiagų sąrašą Nr. I. Laikotarpiu nuo 2016-06-20 iki 2016-06-27 prie Juozo Juozaičio viešosios bibliotekos Aukštųjų Šančių filialo administracinio pastato, esančio Kaune, Naugardo g. XXX, turėdamas tikslą parduoti, T. P. neteisėtai pardavė D. S., šiam mokant už vieną tablečių ne mažiau kaip 3 eurus, didelį psichotropinės medžiagos MDMA kiekį – aštuonis šimtus septyniasdešimt devynias rausvos spalvos tabletes su logotipais „Mitsubishi“ ir šimtą penkiasdešimt vieną rausvos spalvos tablečių su logotipais „Mercedes“ – iš viso tūkstantį trisdešimt tablečių. Abiejų tipų tabletėse yra didelis kiekis – 77,814 g – psichotropinės medžiagos MDMA, kuri 2000-01-06 Lietuvos Respublikos sveikatos apsaugos ministro įsakymu Nr. 5 „Dėl narkotinių ir psichotropinių medžiagų sąrašų patvirtinimo“ yra įtraukta į draudžiamų vartoti medicinos tikslams psichotropinių medžiagų sąrašą Nr. 1. Šiais veiksmais T. P. įtariamas nusikalstamos veikos, numatytos Lietuvos Respublikos baudžiamojo kodekso 260 str. 2 d., padarymu.

(nusikalstamos veikos padarymo vieta, laikas, būdas ir kitos aplinkybės, atsakomybę už nusikalstamą veiką numatantis baudžiamasis įstatymas)

Duomenys, leidžiantys manyti, kad asmuo padarė tą nusikalstamą veiką	2016-06-28 įvykio vietos apžiūra, 2016-10-01 specialisto išvada Nr. XXX, 2016-06-29 liudytojo K. K. parodymai, 2016-06-27 įtariamojo D. S. parodymai ir kiti ikiteisminio tyrimo medžiagoje esantys duomenys, turintys reikšmės nusikalstamai veikai tirti ir nagrinėti. (liudytojų, įtariamųjų parodymai, specialistų, ekspertų tyrimų rezultatai ir kt.)
Nutarimo priėmimo motyvai	Įtariamasis T. P. slapstosi ir turima duomenų apie jo ketinimą išvykti į užsienį. (asmuo slapstosi ar jo buvimo vieta nežinoma; jeigu nutarimą priėmė ikiteisminio tyrimo pareigūnas, aplinkybės, patvirtinančios nutarimo priėmimo neatidėliotumą)

Remdamasis tuo, kas išdėstyta, ir vadovaudamasis Lietuvos Respublikos baudžiamojo proceso kodekso (toliau – BPK) 21 ir 187 str., n u t a r i a pripažinti T. P., gim. 1983 m., įtariamuoju padarius nusikalstamą veiką, numatytą Lietuvos Respublikos baudžiamojo kodekso 260 str. 2 d.	
Nutarimas gali būti skundžiamas BPK 62–64 str. nustatyta tvarka Kauno apygardos prokuratūros 3-iojo baudžiamojo persekiojimo skyriaus vyriausiajam prokurorui. (prokuroro ar aukštesniojo prokuroro pareigos)	
Skundo padavimas iki jo išsprendimo nesustabdo skundžiamo veiksmo ar nutarimo vykdymo, išskyrus atvejus, jeigu prokuroras pripažįsta esant reikalinga tai padaryti.	
Nutarimą priėmė	Kauno apygardos prokuratūros 3-iojo baudžiamojo persekiojimo skyriaus prokuroras (pareigos, parašas, vardas ir pavardė) V. P.
Įtariamajam išaiškintos BPK 21 str. 4 d. nustatytos teisės: žinoti, kuo jis įtariamasis; nuo sulaikymo ar pirmosios apklausos momento turėti gynėją; gauti vertimą žodžiu ir raštu; informuoti konsulines įstaigas ir vieną asmenį; gauti skubią medicinos pagalbą; žinoti maksimalų terminą, kiek valandų (dienų) gali būti ribojama jo laisvė iki bylos nagrinėjimo teisminėje institucijoje pradžios; duoti parodymus ar tylėti; pateikti tyrimui reikšmingų dokumentų ir daiktų; pateikti prašymus; pareikšti nušalinimus; susipažinti su ikiteisminio tyrimo medžiaga; apskųsti ikiteisminio tyrimo pareigūno, prokuroro ar ikiteisminio tyrimo teisėjo veiksmus bei sprendimus.	
Nutarimas įteiktas	2017 m. sausio 10 d. (data, įtariamąjo parašas, vardas ir pavardė) T. P.
Dalyvavo	Kiti asmenys nedalyvavo. (procesinė padėtis ar pareigos, parašas, vardas ir pavardė)
Nutarimą įteikė	Kauno apygardos prokuratūros 3-iojo baudžiamojo persekiojimo skyriaus prokuroras (pareigos, parašas, vardas ir pavardė) V. P.

Kaip minėta, įtariamąjo procesinį statusą nustatančiame procesiniame dokumente turėtų būti tiksliai kvalifikuojama nusikalstamą veiką galbūt padariusio asmens veika²⁰⁸. Kita vertus, vykstant ikiteisminiam tyrimui

²⁰⁸ Nusikalstamos veikos kvalifikavimas ikiteisminio tyrimo metu – tai faktinių veikos aplinkybių ir baudžiamosios teisės normoje numatytos nusikalstamos veikos sudėties požymių atitikties nustatymas bei juridinis įtvirtinimas ikiteisminio tyrimo pareigūno ar prokuroro procesiniame dokumente.

ir renkant naujus duomenis, turinčius reikšmės nusikalstamai veikai tirti ir nagrinėti, situacija nuolat kinta ir tam tikrais atvejais įtariamojo veiką gali tekti perkvalifikuoti pagal kitą BK straipsnį, dalį ar punktą²⁰⁹. Tokiais atvejais įtariamajam įteikiamas naujas pranešimas apie įtarimą. Paskesnis pranešimas apie įtarimą savaime naikina prieš tai buvusįjį. **Naujas įtariamas** paprastai pareiškiamas, kai:

- 1) ikiteisminio tyrimo metu paaiškėja, kad nusikalstama veika buvo neteisingai kvalifikuota;
- 2) gauta naujų duomenų apie kitas nusikalstamas veikas;
- 3) gauti duomenys daro įtaką įtariamojo atsakomybės lygiui ir pobūdžiui;
- 4) nustatytos naujos bendrininkavimo formos ir rūšys;
- 5) nustatyta kita nusikalstamos veikos stadija;
- 6) pasikeitus baudžiamajam įstatymui tiriamoji nusikalstama veika atitinka kitą baudžiamojo kodekso straipsnį, jo dalį ar punktą.

Pabrėžtina, kad ne visada, pasikeitus nusikalstamos veikos kvalifikacijai, pakanka asmeniui pareikšti naują įtarimą, kartais dar prireikia papildomai priimti nutarimą iš dalies nutraukti ikiteisminį tyrimą. Prokuroro nutarimas iš dalies nutraukti ikiteisminį tyrimą priimamas tik tokiu atveju, kai paskesnis pranešimas apie įtarimą pašalina vienos ar kelių realiąją nusikalstamų veikų sutaptį sudarančių veikų, dėl kurių buvo ankstesniu pranešimu apie įtarimą suformuluotas įtarimas, inkriminavimą, taip pat kai paskesniu pranešimu apie įtarimą nebeinkriminuojamas bendrininkavimas su vienu ar keliais asmenimis (tyrimas iš dalies nutraukiamas šių asmenų atžvilgiu). Be to, nutarimas iš dalies nutraukti ikiteisminį tyrimą priimamas ir tuo atveju, kai dėl veikos perkvalifikavimo visiškai nebelieka požymių, dėl kurių ikiteisminio tyrimo metu asmuo buvo pripažintas nukentėjusiuoju ar civiliniu ieškovu. Jeigu ikiteisminio tyrimo metu inkriminuota nusikalstama veika apskritai nepasitvirtino, prokuroras priima nutarimą dėl ikiteisminio tyrimo nutraukimo. Su šiuo procesiniu sprendimu supažindinamas asmuo, kurio atžvilgiu jis priimtas²¹⁰.

²⁰⁹ Nusikalstamos veikos perkvalifikavimas – tai veikos, kurios kvalifikavimas jau yra įtvirtintas procesiniame dokumente, kvalifikavimo pakeitimas, pritaikant baudžiamąjį įstatymą, numatantį lengvesnę, sunkesnę ar tapačią pagal sunkumą nusikalstamą veiką, pritaikant kitą BK bendrosios ir (ar) specialiosios dalies straipsnį, dalį ir punktą.

²¹⁰ Lietuvos Respublikos generalinio prokuroro 2014 m. liepos 24 d. įsakymas Nr. I-153 „Dėl Rekomendacijų dėl pranešimo apie įtarimą parengimo ir nusikalstamų veikų perkvalifikavimo ikiteisminio tyrimo metu patvirtinimo“. TAR, 2014, Nr. 2014-10494.

Lietuvos Respublikos teisės aktuose numatyta tam tikrų išimčių ir apribojimų dėl galimybės patraukti baudžiamojon atsakomybėn tam tikras pareigas einančius asmenis. Lietuvos Respublikos Seimo statuto 22 straipsnio 3 dalyje numatyta, kad Seimo narys be Seimo sutikimo negali būti traukiamas baudžiamojon atsakomybėn, suimamas ar kaip nors kitaip suvaržoma jo laisvė, išskyrus atvejus, kai jis užtinkamas darantis nusikaltimą (lot. *in flagranti*)²¹¹. Lietuvos Respublikos Konstitucijoje numatyta, kad Respublikos Prezidento asmuo neliečiamas: kol eina savo pareigas, jis negali būti suimtas, patrauktas baudžiamojon ar administracinėn atsakomybėn²¹². Taip pat ministras pirmininkas ir ministrai, Lietuvos Respublikos Konstitucinio Teismo teisėjai, teisėjai negali būti traukiami baudžiamojon atsakomybėn be išankstinio Seimo sutikimo, o tarp Seimo sesijų – be išankstinio Respublikos Prezidento sutikimo²¹³. Pradėti ikiteisminį tyrimą dėl prokuroro padarytos nusikalstamos veikos gali tik generalinis prokuroras, išskyrus atvejus, kai prokuroras yra užkluptas darantis nusikalstamą veiką ar tuoj po jos²¹⁴.

Jeigu nusikalstamą veiką padarė minėtieji imunitetą nuo baudžiamosios atsakomybės turintys asmenys, baudžiamasis procesas pradedamas, tačiau jam negali būti surašytas pranešimas apie įtariamą, jis negali būti apklausiamas kaip įtariamasis ar pripažįstamas įtariamuju, negali būti suimamas ar kitaip suvaržoma jo laisvė. Kitos procesinės prievartos priemonės tokiems asmenims taikomos tiek, kiek tai nedraudžiama pagal Lietuvos Respublikos įstatymus ar tarptautinės teisės normas. Jeigu atlikus visus nedraudžiamus proceso veiksmus nėra kompetentingos institucijos leidimo tokį asmenį patraukti baudžiamojon atsakomybėn arba asmuo turi atitinkamą imunitetą, baudžiamasis procesas turėtų būti nutrauktas. Baudžiamasis procesas gali būti atnaujinamas, kai yra kompetentingos institucijos leidimas asmenį patraukti baudžiamojon atsakomybėn arba jis kitaip netenka minėtojo imuniteto, arba būtina atlikti proceso veiksmus, kurie nedraudžiami pagal Lietuvos Respublikos įstatymus ar tarptautinės teisės normas²¹⁵.

²¹¹ Lietuvos Respublikos Seimo statutas. *Valstybės žinios*, 1999, Nr. 5-97.

²¹² Lietuvos Respublikos Konstitucija. *Valstybės žinios*, 1992, Nr. 33-1014.

²¹³ *Ibid.*

²¹⁴ Lietuvos Respublikos prokuratūros įstatymas. *Valstybės žinios*, 2003, Nr. 42-1919.

²¹⁵ Lietuvos Respublikos baudžiamojo proceso kodeksas. *Valstybės žinios*, 2002, Nr. 37-1341.

Be to, rinkimų kampanijos metu be Vyriausiosios rinkimų komisijos sutikimo baudžiamojon atsakomybėn negali būti patraukti kandidatai į šias pareigas: Lietuvos Respublikos Prezidento²¹⁶, Seimo narių²¹⁷, savivaldybių tarybų narių²¹⁸ ir Europos Parlamento narių²¹⁹.

2. Asmens pripažinimas nukentėjusiuoju

Nukentėjusiuoju gali būti pripažintas **tik fizinis asmuo**, kuriam nusi-kalstama veika padaryta fizinės²²⁰, turtinės²²¹ ar neturtinės žalos²²² (pla-čiau apie žalos rūšis žr. VI skyrių). Be to, nukentėjusiuoju pripažįstami nuo nusikalstamos veikos mirusio fizinio asmens šeimos nariai²²³ ar ar-timieji giminaičiai²²⁴, kurie dėl to asmens mirties patyrė fizinės, tur-tinės ar neturtinės žalos. Kuris iš šeimos narių ar artimųjų giminaičių minėtojoje situacijoje bus pripažintas nukentėjusiuoju, sprendžiama jų tarpusavio sutarimu. Kilus ginčui sprendimą priima prokuroras. Jeigu nuo nusikalstamos veikos nukentėjo juridinis asmuo, jis gali kreiptis ir su civiliniu ieškiniu baudžiamojoje byloje ir reikšti savarankišką ieškinį civilinėje byloje po nuosprendžio baudžiamojoje byloje. Asmenį nu-kentėjusiuoju pripažįsta **ikiteisminio tyrimo pareigūnas, prokuroras nutarimu ir teismas nutartimi**. Koks proceso dokumentas bus priimtas, priklausys nuo to, kurioje baudžiamojo proceso stadijoje asmuo bus pri-pažintas nukentėjusiuoju.

²¹⁶ Lietuvos Respublikos Prezidento rinkimų įstatymas. *Valstybės žinios*, 1996, Nr. 100-2256.

²¹⁷ Lietuvos Respublikos Seimo rinkimų įstatymas. *Valstybės žinios*, 2005, Nr. 143-5171.

²¹⁸ Lietuvos Respublikos savivaldybių tarybų rinkimų įstatymas. *Valstybės žinios*, 2006, Nr. 143-5445.

²¹⁹ Lietuvos Respublikos rinkimų į Europos Parlamentą įstatymas. *Valstybės žinios*, 2008, Nr. 59-2202.

²²⁰ Fizinė žala – sveikatos sutrikdymas, fizinio skausmo sukėlimas ir pan.

²²¹ Turtinė žala – pinigų, materialinių vertybių, kitokio turto netekimas.

²²² Neturtinė žala – asmens fizinis skausmas, dvasiniai išgyvenimai, nepatogumai, dva-sinis sukrėtimas, emocinė depresija, pažeminimas, reputacijos pablogėjimas, bendravimo galimybių sumažėjimas ir kita, teismo įvertinti pinigais.

²²³ Asmens šeimos nariais laikomi kartu su tuo asmeniu gyvenantys tėvai (įtėviai), vaikai (įvaikiai), broliai, seserys ir jų sutuoktiniai, asmens sutuoktinis arba asmuo, su kuriuo asmuo bendrai gyvena neįregistruotą santuoką, arba asmuo, su kuriuo tas asmuo Lietuvos Res-publikos civilinio kodekso nustatyta tvarka susitarė sudaryti santuoką, taip pat sutuoktinio tėvai, buvę sutuoktiniai.

²²⁴ Artimieji giminaičiai yra tėvai (įtėviai), vaikai (įvaikiai), broliai, seserys, seneliai ir vaikaičiai.

Nukentėjusiuoju asmuo pripažįstamas *neatsižvelgiant* į jo amžių, lytį, rasę ar pan. Nepilnamečio ar teismo pripažinto neveiksniu²²⁵ nukentėjusiojo procesines teises įgyvendina atstovas pagal įstatymą. Asmuo nukentėjusiuoju pripažįstamas gavus jo (teisėto atstovo) prašymą arba ikiteisminio tyrimo pareigūno, prokuroro ar teismo iniciatyva. Įstatymas nenumato, kokie duomenys turėtų būti nurodyti nutarime asmenį pripažįstant nukentėjusiuoju, tačiau bet kuriuo atveju nurodomi asmens, pripažįstamo nukentėjusiuoju, anketiniai duomenys, aplinkybės, dėl kurių asmuo pripažįstamas nukentėjusiuoju detalizuojant asmeniui padarytos žalos pobūdį ir dydį.

Nutarimo pripažinti nukentėjusiuoju pavyzdys

NUTARIMAS PRIPAŽINTI NUKENTĖJUSIUOJU

Data	2016 m. gruodžio 22 d.
Surašymo vieta	Kaunas
Ikiteisminio tyrimo Nr.	XX-X-XXXXX-XXXX

Nutarimą priėmė	Kauno apskrities vyriausiojo policijos komisariato 6-osios valdybos vyriausiasis tyrėjas V. P. (pareigos, vardas ir pavardė)
n u s t a t ė:	
Tiriama nusikalstama veika, jos kvalifikavimas	dėl nesunkaus sveikatos sutrikdymo pagal Lietuvos Respublikos baudžiamojo kodekso 138 str. 1 d. (ikiteisminio tyrimo bylos pavadinimas ir Lietuvos Respublikos baudžiamojo kodekso straipsnis)
Asmens pripažinimo nukentėjusiuoju motyvai	Ikiteisminio tyrimo metu surinkta pakankamai duomenų, leidžiančių pagrįstai manyti, kad nenustatyti asmens 2016-12-15 prie baro „X“, esančio Laisvės al. XXX, Kaune, J. J. suduodami ne mažiau kaip 10 smūgių į įvairias kūno vietas, jam išmušė 3 dantis, sulaužė žandikaulį, sudaužė mobiliojo ryšio telefoną „Samsung S7“, tuo J. J. padarydami fizinės, turtinės ir moralinės žalos. (asmens vardas ir pavardė, nusikalstama veika padaryta fizinė, turtinė ar moralinė žala)

²²⁵ Nuo 2016 m. sausio 1 d. pasikeitus Lietuvos Respublikos civilinio kodekso nuostatomis, reglamentuojančioms asmenų pripažinimą neveiksniais arba ribotai veiksniais, asmenys, kurie dėl psichikos sutrikimo negali arba iš dalies negali suprasti savo veiksmų esmės ar jų valdyti tam tikroje srityje, yra pripažįstami neveiksniais arba ribotai veiksniais tik toje konkrečioje srityje (*aut. past.*).

Remdamasis tuo, kas išdėstyta, ir vadovaudamasis Lietuvos Respublikos baudžiamojo proceso kodekso 28 str., <i>nutaria pripažinti</i> _____ J. J., gim. 1983 m., (vardas ir pavardė, gimimo metai)	
_____ <i>nukentėjusiuoju.</i>	
Nutarimą priėmė	Kauno apskrities vyriausiojo policijos komisariato 6-osios valdybos vyriausiasis tyrėjas V. P. (pareigos, parašas, vardas ir pavardė)
Nukentėjusiajam išaiškintos Lietuvos Respublikos baudžiamojo proceso kodekso 28 str. 2 d. ir kituose teisės aktuose numatytos teisės. Nukentėjusiojo teisių išaiškinimo protokolo priedas lietuvių kalba įteiktas. Taip pat išaiškinta, kad nukentėjusysis privalo duoti parodymus; jis prisiekia ir atsako už melagingus parodymus kaip liudytojas.	
Dalyvavo	Kiti asmenys nedalyvavo (procesinė padėtis ar pareigos, parašas, vardas ir pavardė)
Nutarimą paskelbė	Kauno apskrities vyriausiojo policijos komisariato 6-osios valdybos vyriausiasis tyrėjas V. P. (pareigos, parašas, vardas ir pavardė)

Pagrindinės nukentėjusiojo procesinės teisės yra nurodytos BPK 28 straipsnio 2 dalyje ir 44 straipsnio 10 dalyje. Be to, BPK 46 straipsnio 2 dalyje įtvirtinta speciali nukentėjusiojo nuo smurtinio nusikaltimo teisė į smurtiniais nusikaltimais padarytos turtinės ir (ar) neturtinės žalos kompensavimą ir smurtiniais nusikaltimais padarytos turtinės ir (ar) neturtinės žalos kompensavimą avansu. Ikiteisminio tyrimo pareigūnas ar prokuroras iš karto po asmens pripažinimo nukentėjusiuoju privalo jį informuoti apie minėtąją teisę ir paaiškinti šios teisės įgyvendinimo tvarką (plačiau apie smurtiniais nusikaltimais padarytos žalos kompensavimą žr. Lietuvos Respublikos smurtiniais nusikaltimais padarytos žalos kompensavimo įstatymą²²⁶).

Prokuroras ir ikiteisminio tyrimo pareigūnas **privalo išaiškinti** nukentėjusiajam jo procesines teises ir **užtikrinti galimybę** jomis pasinaudoti. Procesinių teisių nukentėjusiajam išaiškinimas atliekamas užpildant Nukentėjusiojo teisių išaiškinimo protokolą ir pasirašytinai įteikiant šio protokolo priedą, kuriame yra ne tik išvardytos nukentėjusiajam garantuojamos procesinės teisės, bet ir trumpai aprašyta naudojimosi jomis tvarka.

²²⁶ Lietuvos Respublikos smurtiniais nusikaltimais padarytos žalos kompensavimo įstatymas. *Valstybės žinios*, 2005, Nr. 85-3140; 2008, Nr. 137-5387.

Lietuvos Respublikos generalinio prokuroro įsakymu yra patvirtintas Nukentėjusiojo teisių išaiškinimo protokolo priedo formos vertimas į anglų, prancūzų, vokiečių, lenkų ir rusų kalbas²²⁷.

Nukentėjusiojo teisių išaiškinimo protokolo pavyzdys

NUKENTĖJUSIOJO TEISIŲ IŠAIŠKINIMO PROTOKOLAS

Data	2016 m. gruodžio 22 d.
Surašymo vieta	Kaunas
Ikiteisminio tyrimo Nr.	XX-X-XXXXX-XXXX

Protokolą surašė	Kauno apskrities vyriausiojo policijos komisariato 6-osios valdybos vyriausiasis tyrėjas V. P. (pareigos, vardas ir pavardė)
Dalyvauja vertėjas	Nedalyvauja. (vardas ir pavardė, vertimo kalba)
Asmuo, nukentėjęs nuo nusikalstamos veikos	J. J. (vardas ir pavardė)
Kiti dalyvaujantys asmenys	Kiti asmenys nedalyvavo. (vardas ir pavardė)
Asmeniui, nukentėjusiam nuo nusikalstamos veikos, išaiškintos Lietuvos Respublikos baudžiamojo proceso kodekso 28 str. 2 d. ir kituose teisės aktuose numatytos teisės. Nukentėjusiojo teisių išaiškinimo protokolo priedas lietuvių kalba, įteiktas.	
Nukentėjusiojo teisės išaiškintos, protokolo priedą gavau.	2016 m. gruodžio 22 d. J. J. (data, nukentėjusio asmens parašas, vardas ir pavardė)
Vertėjas	Nedalyvauja (parašas, vardas ir pavardė)
Teisės išaiškino	Kauno apskrities vyriausiojo policijos komisariato 6-osios valdybos vyriausiasis tyrėjas V. P. (pareigos, parašas, vardas ir pavardė)

²²⁷ Lietuvos Respublikos generalinio prokuroro 2016 m. gegužės 16 d. įsakymas Nr. I-122 „Dėl baudžiamojo proceso dokumentų formų patvirtinimo“. TAR, 2016, Nr. 2016-13095.

Pastabos	_____ pastabų negauta _____
Kiti dalyvaujantys asmenys	Kiti asmenys nedalyvavo. (data, kitų dalyvaujančių asmenų parašai, vardai ir pavardės)

Nukentėjusiojo teisių išaiškinimo protokolo priedo pavyzdys

NUKENTĖJUSIOJO TEISIŲ IŠAIŠKINIMO PROTOKOLO PRIEDAS

Nukentėjusysis yra fizinis asmuo, kuriam nusikalstama veika padaryta fizinės, turtinės ar neturtinės žalos, arba nuo nusikalstamos veikos mirusio fizinio asmens šeimos narys ar artimasis giminaitis, kuris dėl to asmens mirties patyrė fizinės, turtinės ar neturtinės žalos. Asmuo pripažįstamas nukentėjusiuoju ikiteisminio tyrimo pareigūno, prokuroro nutarimu ar teismo nutartimi.

Pagal Lietuvos Respublikos baudžiamojo proceso kodekso (toliau – BPK) 28 str. 2 d. ir kitus teisės aktus, nukentėjusysis turi šias teises:

1. Gauti informaciją apie procedūras, susijusias su skundo dėl nusikalstamos veikos pateikimu, ir nukentėjusiojo funkcijas tokiose procedūrose.

Fizinis asmuo, nukentėjęs nuo nusikalstamos veikos, turi teisę žodžiu ar raštu kreiptis į ikiteisminio tyrimo įstaigą ar prokurorą su prašymu pradėti ikiteisminį tyrimą. Ikiteisminio tyrimo pareigūnas ar prokuroras, gavęs asmens skundą, pareiškimą ar pranešimą apie padarytą nusikalstamą veiką, pradeda ikiteisminį tyrimą ir apie tai raštu praneša skundą, pareiškimą ar pranešimą padavusiam asmeniui.

Prokuroras ar ikiteisminio tyrimo pareigūnas atsisako pradėti ikiteisminį tyrimą tik tuo atveju, kai nurodyti duomenys apie nusikalstamą veiką yra akivaizdžiai neteisingi ar yra aiškios BPK 3 str. 1 d. nurodytos aplinkybės, dėl kurių baudžiamasis procesas yra negalimas. Atsisakydamas pradėti ikiteisminį tyrimą prokuroras ar ikiteisminio tyrimo pareigūnas surašo motyvuotą nutarimą, kuris išsiunčiamas skundą, pranešimą ar pareiškimą surašiusiam asmeniui.

Ikiteisminio tyrimo pareigūno nutarimas atsisakyti pradėti ikiteisminį tyrimą skundžiamas prokurorui, o prokuroro nutarimas – ikiteisminio tyrimo teisėjui.

2. Gauti informaciją apie su juo susijusio baudžiamojo proceso padėtį.

Asmuo, kuris kreipėsi į ikiteisminio tyrimo įstaigą ar prokurorą su prašymu pradėti ikiteisminį tyrimą, arba nukentėjusysis turi teisę žodžiu ar raštu kreiptis į ikiteisminio tyrimo įstaigą ar ikiteisminį tyrimą atliekantį, organizuojantį ir jam vadovaujantį prokurorą su prašymu pateikti informaciją apie su juo susijusio baudžiamojo proceso padėtį.

3. Pateikti prašymus.

Nukentėjusysis turi teisę ikiteisminio tyrimo pareigūnui, prokurorui ar ikiteisminio tyrimo teisėjui pateikti su ikiteisminiu tyrimu susijusius prašymus. Šie prašymai pagal kompetenciją nagrinėjami BPK ir kitų teisės aktų nustatyta tvarka ir terminais.

4. Pareikšti nušalinimą.

Nukentėjusysis turi teisę pareikšti nušalinimą ikiteisminio tyrimo pareigūnui, prokurorui, ikiteisminio tyrimo teisėjui, vertėjui, ekspertui ir specialistui BPK nustatytais pagrindais ir tvarka. Nušalinimas turėtų būti pareiškiamas ir motyvuojamas raštu.

Dėl vertėjo, eksperto ar specialisto nušalinimo sprendžia ikiteisminį tyrimą atliekantis ikiteisminio tyrimo pareigūnas ar prokuroras; dėl ikiteisminio tyrimo pareigūno nušalinimo – prokuroras; dėl prokuroro, advokato ir advokato padėjėjo nušalinimo – ikiteisminio tyrimo teisėjas; dėl ikiteisminio tyrimo teisėjo nušalinimo – apylinkės teismo pirmininkas.

5. Susipažinti su ikiteisminio tyrimo medžiaga ikiteisminio tyrimo metu ir teisme.

Nukentėjusysis ir jo atstovas ikiteisminio tyrimo metu bet kuriuo momentu turi teisę susipažinti su ikiteisminio tyrimo duomenimis, išskyrus proceso dalyvių asmens duomenis, saugomus atskirai nuo kitos ikiteisminio tyrimo medžiagos, taip pat susipažinimo metu daryti ikiteisminio tyrimo medžiagos kopijas ar išrašus. Rašytinis prašymas susipažinti su ikiteisminio tyrimo medžiaga ar susipažinimo metu daryti ikiteisminio tyrimo medžiagos kopijas ar išrašus pateikiamas prokurorui. Šis turi teisę neleisti susipažinti su visais ikiteisminio tyrimo duomenimis ar jų dalimi, taip pat neleisti daryti ikiteisminio tyrimo medžiagos kopijų ar išrašų, jeigu toks susipažinimas, prokuroro manymu, galėtų pakenkti ikiteisminio tyrimo sėkmei.

Prokuroras neturi teisės neleisti susipažinti su visais ikiteisminio tyrimo duomenimis, jeigu ikiteisminis tyrimas jau baigtas ir yra rašomas kaltinamasis aktas. Susipažinimo su ikiteisminio tyrimo medžiaga metu draudžiama daryti ikiteisminio tyrimo medžiagos kopijas, jeigu duomenys yra: 1) apie nepilnamečius įtariamuosius ir nukentėjusiuosius; 2) apie privatų proceso dalyvių gyvenimą; 3) dėl nusikalstamų veikų žmogaus seksualinio apsisprendimo laisvei ir neliečiamumui; 4) užfiksuoti proceso veiksmų protokoluose ir jų prieduose, kai informacija gauta panaudojus kriminalinės žvalgybos informacijos rinkimo būdus ir priemones, numatytus Lietuvos Respublikos kriminalinės žvalgybos įstatyme, ar atlikus slaptus ikiteisminio tyrimo veiksmus ir prokurorui pasinaudojus teise susipažinti su informacija BPK nustatyta tvarka; 5) informacija, kuri sudaro valstybės, tarnybos, profesinę ar komercinę paslaptį. Šiuo atveju draudžiama daryti ir ikiteisminio tyrimo medžiagos išrašus.

Kai baudžiamoji byla su kaltinamuoju aktu perduota teismui, nukentėjusysis nuo bylos gavimo teisme dienos turi teisę susipažinti su papildomai (po kaltinamojo akto surašymo) gauta medžiaga, o per teisėjo nustatytą terminą – ir su kita bylos medžiaga bei daryti bylos medžiagos išrašus ir kopijas.

6. Apskūsti ikiteisminio tyrimo pareigūno, prokuroro, ikiteisminio tyrimo teisėjo ir teismo veiksmus bei sprendimus.

Ikiteisminio tyrimo pareigūno proceso veiksmus ir nutarimus nukentėjusysis turi teisę apskūsti ikiteisminį tyrimą organizuojančiam ir jam vadovaujančiam prokurorui. Jei prokuroras atsisako tenkinti skundą, šis jo nutarimas gali būti skundžiamas ikiteisminio tyrimo teisėjui.

Prokuroro proceso veiksmus ir nutarimus nukentėjusysis turi teisę apskūsti aukštesniajam prokurorui. Jei pastarasis atsisako tenkinti skundą, šis jo nutarimas gali būti skundžiamas ikiteisminio tyrimo teisėjui.

Ikiteisminio tyrimo teisėjo atliekamus proceso veiksmus ir jo priimtas nutartis, išskyrus tas, kurios neskundžiamos, nukentėjusysis turi teisę apskūsti aukštesniosios instancijos teismui BPK numatyta tvarka.

7. Teikti įrodymus.

Nukentėjusysis turi teisę ikiteisminio tyrimo pareigūnui, prokurorui arba teismui savo iniciatyva pateikti daiktus ir dokumentus, turinčius reikšmės nusikalstamai veikai tirti ir nagrinėti, arba BPK nustatytais pagrindais teikti prašymą ikiteisminio tyrimo pareigūnui ar prokurorui dėl tokių daiktų ir dokumentų išreikalavimo.

8. Gauti kompensaciją už išlaidas, patirtas dėl dalyvavimo baudžiamajame procese.

Nukentėjusiesiems, šaukiamiems pas ikiteisminio tyrimo įstaigos pareigūną, prokurorą ar teisėją ir gyvenantiems ne iškvietimo vietoje, kompensuojamos kelionės iš gyvenamosios vietos į iškvietimo vietą ir atgal, gyvenamosios patalpos nuomos išlaidos ir mokami dienpinigiai. Nukentėjusiajam kompensuojamas darbo užmokestis arba apmokama už atitraukimą nuo jo įprastinio užsiėmimo proporcingai laikui, kurį jis sugaišo atvykdamas pas ikiteisminio tyrimo įstaigos pareigūną, prokurorą ar teisėją.

Proceso išlaidos nukentėjusiajam atlyginamos iš ikiteisminio tyrimo įstaigų, prokuratūros ar teismo lėšų, pateikus prašymą institucijai, į kurią jis buvo kviečiamas. Prie prašymo turėtų būti pateikiami dokumentai, įrodantys patirtas išlaidas. Šių išlaidų atlyginimo tvarką ir jų dydžius nustato Lietuvos Respublikos Vyriausybė ar jos įgaliojoti institucija.

9. Gauti kontaktinius duomenis ryšiams dėl atitinkamos bylos palaikyti.

Nukentėjusysis turi teisę gauti pareigūno, prokuroro kontaktinius duomenis, kuriais jis gali sužinoti informaciją apie bylą. Perdavus ikiteisminį tyrimą į kitą ikiteisminio tyrimo įstaigą ar prokuratūrą, nukentėjusysis apie tai turėtų būti informuotas.

10. Gauti vertimą žodžiu ir raštu.

Lietuvos Respublikoje baudžiamasis procesas vyksta valstybine lietuvių kalba. Minėtosios kalbos nemokančiam nukentėjusiajam užtikrinama teisė daryti pareiškimus, duoti parodymus ir paaiškinimus, paduoti prašymus ir skundus, kalbėti teisme gimtąją arba kita kalba, kurią jis moka. Visais šiais atvejais ir susipažindamas su bylos medžiaga nukentėjusysis turi teisę naudotis vertėjo paslaugomis šio kodekso nustatyta tvarka.

Bylos dokumentai, kurie šio kodekso nustatytais atvejais įteikiami nukentėjusiajam, turėtų būti išversti į jo gimtąją arba kitą kalbą, kurią jis moka.

Lietuvių kalbos nemokančiam nuo nusikalstamos veikos nukentėjusiam asmeniui ar jo atstovui užtikrinama teisė paduoti skundą ar pareiškimą dėl nusikalstamos veikos gimtąją arba kita kalba, kurią jie moka, arba užtikrinama teisė naudotis vertėjo paslaugomis pateikiant skundą žodžiu.

11. Teisė į užsienio piliečių ir Lietuvos Respublikos piliečių procesinį lygiateisiškumą.

Nukentėjusysis, kuris gyvena kitoje Europos Sąjungos valstybėje narėje nei ta, kurioje įvykdyta nusikalstama veika, turi tas pačias teises kaip ir valstybėje, kurioje įvykdyta nusikalstama veika, gyvenantys asmenys.

Jei nukentėjusysis neturi galimybės pateikti skundo valstybėje narėje, kurioje įvykdyta nusikalstama veika, gali kreiptis į kompetentingą valdžios instituciją valstybėje narėje, kurioje jis gyvena. Toks skundas per kuo trumpesnę laiką turėtų būti perduotas kompetentingai valdžios institucijai valstybėje narėje, kurioje įvykdytas nusikaltimas.

12. Teisė į nusikalstama veika padarytos žalos atlyginimą.

Nukentėjusysis, dėl nusikalstamos veikos patyręs turčinės ar neturčinės žalos, turi teisę gauti dėl nusikalstamos veikos padarytos žalos atlyginimą, o įstatymų numatytais atvejais – ir kompensaciją iš Nukentėjusiųjų nuo nusikaltimų asmenų fondo Lietuvos Respublikos smurtiniais nusikaltimais padarytos žalos kompensavimo įstatymo nustatyta tvarka.

Nukentėjusysis turi teisę baudžiamajame procese pareikšti įtariamajam ar kaltinamajam arba už įtariamojo ar kaltinamojo veikas materialiai atsakingiems asmenims civilinį ieškinį. Teismas jį nagrinėja kartu su baudžiamąja byla. Civilinis ieškinyms pareiškiamas paduodant ieškinį ikiteisminio tyrimo pareigūnui, prokurorui ar teismui bet kuriuo proceso metu, tačiau ne vėliau kaip iki įrodymų tyrimo teisme pradžios.

13. Gauti apsaugą.

Nukentėjusysis turi teisę prašyti prokurorą ar ikiteisminio tyrimo pareigūną taikyti anonimiškumą ar dalinį anonimiškumą. Ši procesinė apsaugos priemonė gali būti taikoma, jeigu:

1) gresia realus pavojus nukentėjusiojo, liudytojo ar jų šeimos narių arba artimųjų giminių gyvybei, sveikatai, laisvei ar turtui, taip pat tarnybos, verslo ar kitiems teisėtiems interesams;

2) nukentėjusiojo ar liudytojo parodymai yra svarbūs baudžiamajame procese; 3) nukentėjusysis ar liudytojas dalyvauja procese dėl labai sunkaus, sunkaus ar apysunkio nusikaltimo. Dalinis anonimiškumas gali būti taikomas ir kitais atvejais, kai yra duomenų, kad tam tikrų nukentėjusiojo duomenų atskleidimas gali turėti neigiamų padarinių jo, jo šeimos narių ar artimųjų giminaičių teisėms ir teisėtiems interesams ir šių teisių ir interesų apsaugai užtikrinti pakanka dalies duomenų apie nukentėjusįjį slaptumo.

Nukentėjusiajam gali būti taikomos Lietuvos Respublikos baudžiamojo proceso ir kriminalinės žvalgybos dalyvių, teisingumo ir teisėsaugos institucijų pareigūnų apsaugos nuo nusikalstamo poveikio įstatyme numatytos apsaugos nuo nusikalstamo poveikio priemonės, jei atliekant ikiteisminį tyrimą arba nagrinėjant baudžiamąsias bylas dėl labai sunkių ar sunkių nusikaltimų, taip pat dėl šiame įstatyme numatytų apysunkių nusikaltimų arba pasibaigus baudžiamajam procesui buvo gauta patikrintų duomenų iš viešų ar konfidencialių šaltinių, kad asmenų gyvybei ar sveikatai gresia realus pavojus ar gali būti sunaikintas ar sugadintas jų turtas. Nukentėjusiajam apsaugos nuo nusikalstamo poveikio priemonės taikomos, jeigu jis aktyviai bendradarbiavo su teisingumo ir teisėsaugos institucijų pareigūnais, padėjo atskleisti nusikalstamą veiklą ar suteikė jiems kitos vertingos informacijos.

14. Gauti teisinę pagalbą.

Nukentėjusiojo teisė gauti pirmą ir antrą teisinę pagalbą įtvirtinta Lietuvos Respublikos valstybės garantuojamos teisinės pagalbos įstatyme, nustatančiame tokios pagalbos gavimo sąlygas ir tvarką. Gauti pirmą nemokamą valandos trukmės teisinę konsultaciją turi visi Lietuvos Respublikos ir ES šalių piliečiai bei kiti Lietuvoje ir ES teisėtai gyvenantys fiziniai asmenys.

Asmenys, norintys gauti pirmą teisinę pagalbą, turi teisę kreiptis į savivaldybės vykdomąją instituciją pagal savo deklaruotą gyvenamąją vietą arba, jei asmuo neturi gyvenamosios vietos, į savivaldybės, kurioje asmuo gyvena, vykdomąją instituciją.

Teisę gauti antrą teisinę pagalbą pagal Lietuvos Respublikos valstybės garantuojamos teisinės pagalbos įstatymą turi nukentėjusieji dėl nusikaltimų atsiradusios žalos atlyginimo byloje, įskaitant atvejus, kai žalos atlyginimo klausimas yra sprendžiamas baudžiamajame byloje.

15. Turėti lydintįjį asmenį.

Nukentėjusįjį baudžiamojo proceso metu gali lydėti jo pasirinktas asmuo. Šis asmuo ikiteisminio tyrimo ir nagrinėjimo teisme metu privalo laikytis nustatytos tvarkos. Nukentėjusįjį lydintį asmens dalyvavimas baudžiamajame procese ar atskirose jo dalyse gali būti apribotas ikiteisminio tyrimo pareigūno ar prokuroro nutarimu arba ikiteisminio tyrimo teisėjo ar teismo nutartimi, kai toks dalyvavimas prieštarauja nukentėjusiojo interesams arba trukdo tirti ar nagrinėti bylą.

16. Dalyvauti vertinant jo specialiuosius apsaugos poreikius ir gauti specialiąsias apsaugos priemones.

Ikiteisminio tyrimo veiksmus atliekantis pareigūnas ar prokuroras ne vėliau kaip pirmosios nukentėjusiojo apklausos metu atlieka vertinimą ir nustato specialiuosius nukentėjusiojo apsaugos poreikius, kurie taikomi siekiant sumažinti baudžiamojo proceso ar kitą traumuojantį poveikį.

Vertinimo tvarka numatyta Lietuvos Respublikos generalinio prokuroro įsakymu patvirtintose Rekomendacijose dėl nukentėjusiųjų specialių apsaugos poreikių vertinimo.

17. Apskūsti teismo nuosprendį ir nutartį.

Nukentėjusysis turi teisę apskūsti apeliacine tvarka neįsiteisėjusių pirmosios instancijos teismo nuosprendį, taip pat apskūsti kasacine tvarka įsiteisėjusius nuosprendžius ar nutartis, priimtas pirmosios instancijos ir apeliacinės instancijos teismuose.

18. Pasakyti baigiamąją kalbą.

Nukentėjusysis turi teisę pasakyti baigiamąją kalbą, nagrinėjant bylą pirmosios instancijos teisme. Teismas pradeda klausytis baigiamųjų kalbų, kai yra baigtas įrodymų tyrimas.

BPK 186¹ straipsnyje numatyta, kad *ne vėliau kaip pirmosios nukentėjusiojo apklausos metu* ikiteisminio tyrimo pareigūnas ar prokuroras atlieka nukentėjusiojo *specialiųjų apsaugos poreikių vertinimą*²²⁸. Prireikus tam gali būti pasitelkiamas psichologas arba kiti specialių žinių ar įgūdžių turintys asmenys. Į nukentėjusiojo specialiųjų apsaugos poreikių vertinimo metu surinktus duomenis atsižvelgiama organizuojant baudžiamąjį procesą ir BPK nustatytais atvejais sprendžiant, ar nukentėjusiajam dėl jo specialiųjų apsaugos poreikių būtina taikyti vieną ar daugiau BPK nustatytų garantijų. Prireikus papildomą ar pakartotinį specialiųjų nukentėjusiojo apsaugos poreikių vertinimą organizuoja arba atlieka prokuroras: ikiteisminio tyrimo metu savo iniciatyva arba ikiteisminio tyrimo teisėjo pavedimu, teismo proceso metu – teismo pavedimu. Duomenys, gauti atliekant nukentėjusiojo specialiųjų apsaugos poreikių vertinimą, *laiskomi atskirai nuo bylos*. Įtariamajam, kaltinamajam, nuteistajam ir jo gynejui neleidžiama susipažinti su šiais duomenimis. Specialiosios apsaugos

²²⁸ Specialieji apsaugos poreikiai – asmeninių savybių, nusikalstamos veikos pobūdžio ar jos padarymo aplinkybių nulemti nukentėjusiojo poreikiai naudotis BPK nustatytomis garantijomis, kad nukentėjusysis būtų apsaugotas nuo psichinės traumos, nusikalstamo poveikio ar kitų neigiamų padarinių.

priemonės – BPK numatytos organizacinės priemonės, taikomos siekiant sumažinti baudžiamojo proceso ar kitą traumuojantį poveikį, t. y.:

- 1) neviešas bylos nagrinėjimas teisme;
- 2) lydinčiojo asmens dalyvavimas;
- 3) tos pačios lyties pareigūno atliekama apklausa;
- 4) besispecializuojančiojo pareigūno atliekama apklausa;
- 5) to paties pareigūno atliekama pakartotinė apklausa;
- 6) lietuvių kalbos nemokančiam arba turinčiam kalbos, klausos, psichikos negalią ir nuo nusikalstamos veikos nukentėjusiam asmeniui ar jo atstovui užtikrinama teisė naudotis vertėjo paslaugomis;
- 7) pranešimas apie įtariamojo paleidimą į laisvę ar pabėgimą iš laisvės atėmimo vietos;
- 8) pranešimas apie įtariamojo suėmimą;
- 9) pranešimas apie teisės aktuose nustatytas galimas taikyti apsaugos priemonės ir jų skyrimo tvarką;
- 10) atstovo pagal įstatymą dalyvavimas;
- 11) įgaliotojo atstovo dalyvavimas;
- 12) apklausa garso ir vaizdo nuotolinio perdavimo priemonėmis;
- 13) apklausa pas ikiteisminio tyrimo teisėją;
- 14) apklausa vaikų apklausoms pritaikytose patalpose;
- 15) apklausa ne daugiau kaip vieną kartą;
- 16) apklausos metu daromas vaizdo ir garso įrašas;
- 17) apklausa nedalyvaujant įtariamajam;
- 18) specialistų dalyvavimas apklausoje.

Konkrečių specialiųjų apsaugos poreikių turinys ir jų vertinimo tvarka yra detalizuota Rekomendacijose dėl nukentėjusiųjų specialiųjų apsaugos poreikių vertinimo²²⁹. Specialiesiems apsaugos poreikiams įvertinti pildoma Nukentėjusiojo specialiųjų apsaugos poreikių vertinimo pažyma, jeigu nukentėjusysis yra pilnametis asmuo, arba Nepilnamečio nukentėjusiojo specialiųjų apsaugos poreikių vertinimo pažyma, jeigu nukentėjusysis yra nepilnametis asmuo. Vertinant minėtosiuose pažymose nurodytus kriterijus, atsižvelgiama į visus iki vertinimo momento surinktus duomenis iš visų galimų šaltinių. Prireikus gali būti pasitelkiamas psichologas ar kiti

²²⁹ Lietuvos Respublikos generalinio prokuroro 2016 m. vasario 29 d. įsakymas Nr. I-63 „Dėl Rekomendacijų dėl nukentėjusiųjų specialiųjų apsaugos poreikių vertinimo patvirtinimo“. TAR, 2016, Nr. 2016-04051.

specialių žinių ar įgūdžių turintys asmenys. Specialiųjų apsaugos poreikių vertinimo pažymas pildo ikiteisminio tyrimo veiksmus atliekantis pareigūnas arba prokuroras, kuris pats atlieka ikiteisminį tyrimą ar jam vadovauja. Specialiųjų apsaugos poreikių vertinimas *gali būti neatliekamas*, jei tokie nukentėjusiojo poreikiai buvo nustatyti kitais būdais – remiantis specialisto pažyma ar išvada, pakartotinės rizikos vertinimo išvada ar pan.²³⁰ Atsižvelgiant į nukentėjusiojo interesų apsaugos svarbą, toliau yra pateikiama baudžiamajame procese taikomų nukentėjusiojo specialiųjų apsaugos priemonių atmintinė.

Pilnamečio nukentėjusiojo specialiųjų apsaugos poreikių vertinimo pažymos pavyzdys

NUKENTĖJUSIOJO SPECIALIŪJŲ APSAUGOS POREIKIŲ VERTINIMO PAŽYMA

(Data)		(Laikas)	
Ikiteisminis tyrimas		(Numeris)	
(Nukentėjusiojo vardas ir pavardė)			
Vertinimas atliekamas	Iš karto po nusikalstamos veikos padarymo	Per 1 parą nuo nusikalstamos veikos padarymo	Daugiau nei po 1 paros nuo nusikalstamos veikos padarymo
<i>Baudžiamojo proceso galimo neigiamo poveikio įvertis (žymėti +)</i>	<i>Visi 1 skilties atsakymai TAIP – 2 balai</i>	<i>Visi 2 skilties atsakymai TAIP – 1 balas</i>	<i>Visi 3 skilties atsakymai TAIP – 0 balų</i>
Duomenys apie nusikalstamą veika			
	1 skiltis	2 skiltis	3 skiltis
Nusikalstamos veikos pobūdis	smurtinio, seksualinio pobūdžio labai sunkūs ir sunkūs nusikaltimai ir nusikalstamos veikos, susijusios su smurtu artimoje aplinkoje	smurtinio, seksualinio pobūdžio apysunkiai ir nesunkūs nusikaltimai	kito pobūdžio

²³⁰ *Ibid.*

Veika nu-kreipta	į nukentėjusįjį	ir į artimuosius	į turtą
Poveikis	fizinis smurtas	psichinis smurtas	nenaudotas
Patirta žala	fizinė	moralinė	turtinė
Išoriniai sužalojimai	žymus sužalojimas	nežymus sužalojimas	nėra
Duomenys apie nukentėjusįjį			
Sveikata <i>(akivaizdūs požymiai arba nustatyti faktai)</i>	fizinės sveikatos sutrikimas	psichikos sveikatos sutrikimas	nėra duomenų
Socialinė aplinka <i>(šeiminė padėtis, finansinė padėtis, darbo santykiai ir kt.)</i>	neigiama (asocialus gyvenimo būdas)	nėra duomenų	teigiama
Kiti reikšmingi duomenys <i>(tautybė, pilietybė, priklausymas religijai, etninei ar kt. grupei)</i>	turėjo įtakos nusikalstamai veikai	nenustatyta įtaka nusikalstamai veikai	neturėjo įtakos nusikalstamai veikai
Santykis su kaltininku	pažįstamas	nepažįstamas	nenustatytas
Priklausomumas nuo kaltininko	materialinis priklausomumas	kitoks priklausomumas (tarnybinis, emocinis)	nėra
Elgesys vertinimo metu	akivaizdi potrauminė būklė (didelis jaudulys, nerišli kalba, dezorientacija ir kt.)	akivaizdus nerimas, baimė	akivaizdžių požymių nėra
Vaidmuo procese	konkrečiai nurodo kaltininką	parodymai iš dalies identifikuoja kaltininką	parodymai neidentifikuoja kaltininko
Nusikalstamas poveikis	žinomas	tikėtinas	nenustatytas
Kiti įtakos veiksniai	artimųjų priešiškumas	nenustatyta	artimųjų palai-kymas

Duomenys apie kaltininką			
Įtariamasis	nustatytas	žinomi požymiai	nenustatytas
Nusikaltamą veiką padarė*	grupė	vienas	nenustatyta
Kaltininko charakteristika*	teistas	nenustatyta	neteistas
	agresyvus, konfliktiškas	nenustatyta	pozityvus
BALŲ SUMA			
IŠ VISO			

* pildoma, jeigu kaltininkas nustatytas

ĮVERTINIMAS:

- DIDELĖ RIZIKA (nuo 21 balo)
- VIDUTINĖ RIZIKA (nuo 11 iki 20 balų)
- MAŽA RIZIKA (iki 10 balų)

(Įvertinimą atlikusio pareigūno pareigų pavadinimas)

(Parašas)

(Vardas ir pavardė)

(Dalyvavusio specialisto pareigų pavadinimas)

(Parašas)

(Vardas ir pavardė)

Baudžiamajame procese taikomų specialiųjų apsaugos priemonių atmintinė

**BAUDŽIAMAJAME PROCESSE TAIKOMŲ SPECIALIŲJŲ
APSAUGOS PRIEMONIŲ ATMINTINĖ**

Specialioji apsaugos priemonė	BPK str.	Nusikalstama veika	Subjektas	Privaloma ir (ar) rekomenduotina
Lydinčiojo asmens dalyvavimas	9 str. 5 d., 56 ¹ str.	nusikalstamų veikų žmogaus seksualinio apsisprendimo laisvei ir neliečiamumui, smurto artimoje aplinkoje, prekybos žmonėmis bylose, taip pat bylose, susijusiose su diskriminavimu ar neapykanta dėl lyties	pilnametis	rekomenduotina
		visos nusikalstamos veikos	nepilnametis	taikoma išimtiniais atvejais
Tos pačios lyties pareigūno atliekama apklausa	185 str. 2 d.	nusikalstamų veikų žmogaus seksualinio apsisprendimo laisvei ir neliečiamumui, smurto artimoje aplinkoje, taip pat bylose, susijusiose su diskriminavimu ar neapykanta dėl lyties	visi	rekomenduotina, jeigu nukentėjusysis prašo (atsisakyti galima tik motyvuotu ikiteisminio tyrimo pareigūno nutarimu)
Pareigūno specialisto atliekama apklausa		nusikalstamų veikų žmogaus seksualinio apsisprendimo laisvei ir neliečiamumui, smurto artimoje aplinkoje, prekybos žmonėmis bylose, taip pat bylose, kuriose nukentėjo nepilnametis	visi	rekomenduotina
To paties pareigūno atliekama pakartotinė apklausa	186 str. 2 d.	visos nusikalstamos veikos	nepilnametis	rekomenduotina

Vertėjo dalyvavimas	8 str. 4 d.	visos nusikalstamos veikos	nemokantys lietuvių kalbos ar turintys kalbėjimo, klausos, psichikos negalią	privaloma
Pranešimas apie įtariamą suėmimą	128 str. 4 d. 308 str. 5 d.	visi nusikaltimai	visi	privaloma, išskyrus atvejus, kai nukentėjusiojo gyvenamoji vieta nežinoma ar tai padarytų žalos įtariamajam
Pranešimas apie įtariamą paleidimą į laisvę ar pabėgimą iš laisvės atėmimo vietos	128 str. 4 d. 308 str. 5 d.	visos nusikalstamos veikos	visi	privaloma, kai nukentėjusysis prašo
Pranešimas apie teisės aktuose nustatytas galimas taikyti apsaugos priemones ir jų skyrimo tvarką	128 str. 4 d.	visos nusikalstamos veikos	visi	privaloma
Atstovo pagal įstatymą dalyvavimas	53 str.	visos nusikalstamos veikos	nepilnamečiai	rekomenduotina
			pilnamečiai neveiksnius asmenys	

Igaliotojo atstovo dalyvavimas	55 str. 4 d.	nusikalstamų veikų žmogaus sveikatai, laisvei, seksualinio apsisprendimo laisvei ir neliečiamumui; vaikui ir šeimai ar dorovei byloje, kai be igaliotojo atstovo pagalbos nukentėjusiojo nepilnamečio teisės ir teisėti interesai nebūtų tinkamai ginami	visi	rekomenduotina
Apklausa garso ir vaizdo nuotolinio perdavimo priemonėmis	183 str. 4 d.	visos nusikalstamos veikos	nukentėjusysis, kuriam taikomos apsaugos nuo nusikalstamo poveikio priemonės arba kuris dėl kitų svarbių priežasčių negali atvykti į apklausą	rekomenduotina
Apklausa pas iki-teisminio tyrimo teisėją	185 str. 186 str. 1 d.	visos nusikalstamos veikos	nepilnametis	rekomenduotina
		nusikalstamų veikų seksualinio apsisprendimo laisvei ir neliečiamumui; smurto artimoje aplinkoje; prekybos žmonėmis; pelnymosi iš kito asmens prostitucijos ir įtraukimo į prostituciją byloje	pilnametis	rekomenduotina

Apklausa vaikų apklausoms pritaikytose patalpose	186 str. 2 d.	visos nusikalstamos veikos	nepilnametis	rekomenduojama
Apklausa ne daugiau kaip vieną kartą	186 str. 2 d.	visos nusikalstamos veikos	nepilnametis	rekomenduojama
		smurto artimoje aplinkoje ir seksualinio pobūdžio nusikalstamų veikų bylose	pilnametis	
Apklausa metodų daromas vaizdo ir garso įrašas	186 str. 2 d.	visos nusikalstamos veikos	nepilnametis	privaloma
			pilnametis	rekomenduotina, kai nėra galimybės skubiai pristatyti apklausai pas išteisinio tyrimo teisėją, taip pat siekiant užfiksuoti nukentėjusiojo emocinę būklę ar elgesį
Apklausa nedalyvaujant įtariamajam	186 str. 3 d.	visos nusikalstamos veikos	nepilnametis	rekomenduotina, jeigu įtariamasis gali daryti poveikį
Specialistų dalyvavimas apklausoje (psichologas, socialinis darbuotojas)	186 str. 5 d. 188 str. 5 d.	visos nusikalstamos veikos	nepilnametis	privaloma, kai to prašo proceso dalyviai, kitais atvejais rekomenduotina
			pilnametis	rekomenduotina, jeigu tai padėtų apklausti nukentėjusįjį

3. Atstovavimas ir jo įforminimas procesiniuose dokumentuose

Atstovai procese yra apibrėžiami kaip asmenys, kurie veikia kitų proceso dalyvių interesais, atstovaudami proceso dalyviams pagal įstatymą arba įgaliojimą. Įstatyme numatytais atvejais atstovų dalyvavimas būtinas, kitais atvejais jie stoja į procesą tik atstovaujamojo asmens nuožiūra.

Atstovavimo rūšys:

- **profesionalus atstovavimas** – kai asmeniui atstovauja fizinis asmuo, turintis teisinį išsilavinimą, – advokatas, tam tikrais įstatyme numatytais atvejais – advokato padėjėjas, o išimtiniais atvejais – kiti aukštąjį teisinį išsilavinimą turintys asmenys;
- **neprofesionalus atstovavimas** – kai konkrečiam proceso dalyviui atstovauja kiti asmenys, pavyzdžiui, nepilnamečio tėvai, globėjai, juridinio asmens vadovas ir kt.

Pagal atstovo dalyvavimo procese būtinumą, atstovavimas teisme skirstomas į privalomąjį ir pasirenkamąjį:

- **privalomasis atstovavimas** – kai pats atstovaujamas negali savarankiškai dalyvauti procese ir ginti savo teisių bei interesų, t. y. kai fizinis asmuo yra neveiksnius, ribotai veiksnus ir kt. įstatyme numatytais atvejais;
- **pasirenkamasis atstovavimas** – kai asmuo, turėdamas teisę ir galėdamas dalyvauti byloje, nusprendžia tai pavesti atstovui, pavyzdžiui, veiksnus fizinis asmuo paveda savo vardu vesti bylą advokatui arba juridinio asmens vadovas paveda ginti juridinio asmens teises ir interesus įgaliotam darbuotojui ar advokatui.

BPK numato dvi atstovavimo rūšis (BPK 53 ir 55 str.):

- atstovavimas pagal įstatymą;
- atstovavimas pagal įgaliojimą.

3.1. Atstovavimas pagal įstatymą

Atstovą pagal įstatymą (BPK 53 str.) baudžiamajame procese gali turėti įtariamasis, kaltinamasis, nuteistasis ir nukentėjęsysis, jei jie patys negali ginti savo interesų dėl nepilnametystės arba nustatyta tvarka yra pripažinti neveiksniais²³¹. Esant šeimos nario ar artimo giminaičio

²³¹ Nuo 2016 m. sausio 1 d. pasikeitus Lietuvos Respublikos civilinio kodekso nuostatomis, reglamentuojančioms asmenų pripažinimą neveiksniais arba ribotai veiksniais, asmenys,

prašymui (žodžiu ar raštu), prokuroro ar teismo sprendimu gali būti leidžiama atstovauti ir tais atvejais, kai asmuo, nors ir nėra pripažintas neveiksniu, bet dėl senatvės, neįgalumo, ligos ar kitų svarbių priežasčių negali tinkamai pasinaudoti įstatymų suteiktomis teisėmis (BPK 53 str. 4 d.). Atkreiptinas dėmesys, kad svarbių priežasčių sąrašas nėra baigtinis, todėl kiekvienu atveju sprendžia prokuroras arba teismas, gavę konkretaus asmens prašymą.

Jeigu nukentėjusiojo atstovas pagal įstatymą, dalyvaujantis baudžiamajame procese, reikalauja atlyginti dėl įtariamojo arba kaltinamojo nusikalstamos veikos patirtą turtinę ar neturtinę žalą, pagal BPK 110 straipsnį, jis pripažįstamas civiliniu ieškovu. Jeigu įtariamojo ar kaltinamojo atstovas pagal įstatymą materialiai atsako už nusikalstama veika padarytą žalą, pagal BPK 111 straipsnį, jis į bylą įtraukiamas kaip civilinis atsakovas. Tokiu atveju atstovas ne tik atstovauja įtariamojo, kaltinamojo, nuteistojo arba nukentėjusio interesams, bet ir tampa savarankišku proceso dalyviu, turinčiu procesinį civilinio ieškovo arba civilinio atsakovo statusą. Įstatymas leidžia dalyvauti baudžiamajame procese nepilnamečio įtariamojo, kaltinamojo, nuteistojo arba nukentėjusio atstovui pagal įstatymą, nes nepilnamečio amžius ir socialinė branda jam neužtikrina reikiamo baudžiamojo proceso eigos supratimo ir procesinių teisių panaudojimo savo interesams apginti.

Nepilnamečiais baudžiamajame procese laikomi asmenys, kuriems nusikalstamos veikos padarymo metu nebuvo suėję 18 metų. Esant BK 81 straipsnio 2 dalyje nurodytoms sąlygoms nepilnamečio statusas baudžiamajame procese gali būti taikomas asmeniui, kuriam nusikalstamos veikos padarymo metu buvo suėję 18 metų, bet nebuvo suėję 21 metai, jeigu teismas, atsižvelgęs į padarytos veikos pobūdį, motyvus ir kitas aplinkybes, o prireikus – ir į specialisto paaiškinimus ar išvadą, nusprendžia, kad toks asmuo pagal socialinę brandą prilygsta nepilnamečiui. Jeigu tai paaiškėja ikiteisminio tyrimo metu, klausimą dėl asmens procesinės padėties prilyginimo nepilnamečiui turėtų išspręsti ikiteisminio tyrimo teisėjas²³².

kurie dėl psichikos sutrikimo negali arba negali iš dalies suprasti savo veiksmų esmės ar jų valdyti tam tikroje srityje, yra pripažįstami neveiksniais arba ribotai veiksniais tik toje srityje (*aut. past.*).

²³² Plačiau apie socialinę brandą žr.: Lietuvos Aukščiausiojo Teismo Baudžiamųjų bylų skyriaus 2015 m. kovo 10 d. nutartis baudžiamojoje byloje Nr. 2K-162-895/2015; 2012 m. lapkričio 27 d. nutartis baudžiamojoje byloje Nr. 2K-563/2012 ir kt.

Atstovai pagal įstatymą taip pat gali baudžiamajame procese ginti savo atstovaujamo proceso dalyvių interesus, kai šie nustatyta tvarka yra pripažinti neveiksniais. Fizinis asmuo, kuris dėl psichikos sutrikimo negali suprasti savo veiksmų tam tikroje srityje reikšmės ar jų valdyti, teismo nustatyta tvarka gali būti pripažintas toje srityje neveiksniu (CK 2.10 str. 1 d.). Neveiksniams tam tikroje srityje asmeniui šioje srityje yra nustatoma globa (CK trečiosios knygos normos reglamentuoja globėjo teises ir pareigas). Dažniausiai atstovais pagal įstatymą yra nepilnamečio arba neveikšnaus įtariamąjo, kaltinamojo, nuteistojo ir nukentėjusiojo tėvai, įtėviai. Taip pat jais gali būti ir rūpintojai, globėjai arba atitinkamų įstaigų, kurios rūpinasi ar globoja atstovaujamąjį, įgalioti asmenys (BPK 53 str. 2 d.).

Paprastai atstovais pagal įstatymą gali būti nepilnamečio arba neveikšnaus įtariamąjo, kaltinamojo, nuteistojo ir nukentėjusiojo tėvai, įtėviai, globėjai, rūpintojai arba įstaigos, kuri globoja ar rūpinasi įtariamuoju, kaltinamuoju, nuteistuoju ar nukentėjusiuoju, įgalioti asmenys. Papildomai pabrėžtina, kad praktikoje skirtingai suprantama, kokia įstaiga, pagal BPK 53 straipsnio 2 dalį, turi būti laikoma įstaiga, kuri globoja ar rūpinasi įtariamuoju, kaltinamuoju, nuteistuoju ar nukentėjusiuoju nepilnamečiu. Neretai ši sąvoka aiškinama plačiau, t. y. vaiką globojančia ir juo besirūpinančia įstaiga laikomos švietimo įstaigos ir kitos institucijos, vienu ar kitu būdu teikiančios paslaugas vaikams. Ši norma turėtų būti aiškinama sistemaiškai su CK normomis. CK 3.241 straipsnio 3 dalyje nurodyta, kad nepilnamečių globos ir rūpybos institucijos yra valstybinė vaiko teisių apsaugos institucija bei kitos CK trečiojoje knygoje numatytos institucijos. Pagal minėtąją normą, valstybinė vaiko teisių apsaugos institucija yra savivaldybių administracijų vaiko teisių apsaugos skyriai, veikiantys pagal Bendrųjų vaiko teisių apsaugos skyrių nuostatus²³³. Darytina išvada, kad, baudžiamojo proceso požiūriu, BPK 53 straipsnio 2 dalyje nurodytą nepilnamečio atstovo pagal įstatymą sąvoką atitinka būtent ši institucija. Atsižvelgiant į tai, galima daryti išvadą, kad iki šiol pasitaikanti praktika, kai nepilnametis įtariamasis, kaltinamasis, nuteistasis ar nukentėjusysis gyvena vaikų socializacijos centruose, baudžiamajame procese tokio nepilnamečio interesams atstovauja vaikų socializacijos centro įgaliotasis asmuo, nėra visiškai tinkama ir turėtų būti keičiama, atstovais pagal

²³³ Lietuvos Respublikos Vyriausybės 2009 m. gruodžio 2 d. nutarimas Nr. 1593 „Dėl Lietuvos Respublikos Vyriausybės 2002 m. gruodžio 17 d. nutarimo Nr. 1983 „Dėl Bendrųjų vaiko teisių apsaugos tarnybų nuostatų patvirtinimo“ pakeitimo“. *Valstybės žinios*, 2009, Nr. 145-6437.

įstatymą pripažįstant savivaldybių administracijų vaiko teisių apsaugos skyrių įgaliotuosius asmenis.

Asmuo, kuris nustatyta tvarka nėra pripažintas neveiksniu, tačiau dėl senatvės, neįgalumo, ligos ar kitų svarbių priežasčių negali tinkamai pasinaudoti įstatymų suteiktomis teisėmis, gali turėti atstovą pagal įstatymą. Juo gali būti šeimos narys ar artimas giminaitis (BPK 53 str. 4 d.), pateikęs rašytinį ar žodinį (fiksuojamas procesiniame dokumente) prašymą.

Teisinę atstovo padėtį įtvirtina atstovavimo juridinių faktų patvirtinantys dokumentai. Pavyzdžiui, atstovaujant vaiko interesams pateikiamas piliečio pasas (asmens tapatybės kortelė) ir vaiko gimimo liudijimas, savivaldybės administracijos įsakymas, patvirtinantis globą; juridiniams asmenims – dokumentas, patvirtinantis asmens einamas pareigas ir įgaliojimus.

Minėtiesiems atstovams pagal įstatymą pateikus rašytinį ar žodinį prašymą dėl leidimo dalyvauti jiems procese ikiteisminio tyrimo pareigūnas, prokuroras priima dėl to nutarimą, o teismas – nutartį. Paprastai atstovas dalyvauja baudžiamajame procese kartu su atstovaujamoju, tačiau atstovas negali dalyvauti procese, jei tai prieštarauja jo atstovaujamo nepilnamečio ar neveiksnaus proceso dalyvio interesams. Atstovų pagal įstatymą pakeitimo tvarka yra numatyta BPK 53 straipsnio 3 dalyje. Paprastai asmeniui, nors formaliai ir galinčiam būti nepilnamečio arba neveiksnaus asmens atstovu pagal įstatymą, ikiteisminio tyrimo pareigūno, prokuroro nutarimu ar teismo nutartimi **neleidžiama būti atstovu pagal įstatymą**, kai: 1) yra pagrindo manyti, kad nukentėjusiojo atstovas pagal įstatymą gali būti nusikalstamos veikos dalyvis; 2) nepilnametis įtariamasis, kaltinamasis dalyvavo veikoje kartu su savo atstovu pagal įstatymą; 3) vienas asmuo toje pačioje byloje atstovauja dviem ar daugiau proceso dalyvių, kurių interesai yra priešaringi; 4) yra duomenų, kad atstovas pagal įstatymą turi motyvų teikti pirmenybę savo paties turtiniams ar neturtiniams interesams ir pan. Tokiu atveju ikiteisminio tyrimo pareigūnas, prokuroras ar teismas turi užtikrinti, kad procese dalyvautų kitas atstovas pagal įstatymą, o kai tokios galimybės nėra – laikinai, kol bus išspręstas naujo atstovo pagal įstatymą klausimas, paskirti atstovu bet kokią kitą asmenį, galintį tinkamai atstovauti nepilnamečio ar neveiksnaus asmens interesams.

3.2. Atstovavimas pagal įgaliojimą

Atstovas pagal įgaliojimą – nukentėjusiojo, civilinio ieškovo, civilinio atsakovo, liudytojo, specialaus liudytojo, numatyto BPK 80 straipsnio 1 dalyje, užstato davėjo, asmens, kurio nuosavybės teisės laikinai apribotos ar konfiskuotas turtas, asmens, kurį siekiama įpareigoti atskleisti informacijos šaltinio paslaptį, atstovas, teikiantis teisinę pagalbą šiems proceso dalyviams, ginantis jų teises ir teisėtus interesus (BPK 55 str. 1 d.). Be to, baudžiamojo proceso įstatymas, prioritetu laikydamas nepilnamečių interesus, numato, kad ikiteisminio tyrimo pareigūnas, prokuroras motyvuotu nutarimu ar teismas motyvuota nutartimi pripažįsta, kad įgaliotojo atstovo dalyvavimas būtinas bylose dėl nusikalstamų veikų žmogaus sveikatai, laisvei, seksualinio apsisprendimo laisvei ir neliečiamumui, vaikui ir šeimai ar dorovei, kai nuo šių veikų nukentėjo nepilnametis, taip pat kitais atvejais, kai be įgaliotojo atstovo pagalbos nepilnamečio nukentėjusiojo teisės ir teisėti interesai nebūtų reikiamai ginami. Tokiais atvejais dėl įgaliotojo atstovo dalyvavimo atitinkamai taikomos BPK nuostatos, reglamentuojančios būtinąjį gynėjo dalyvavimą.

Šie proceso dalyviai turi teisę naudotis profesionalia teisine pagalba, kurią teikia advokatas arba advokato padėjėjas, o išimtiniais atvejais (ikiteisminio tyrimo pareigūno, prokuroro ar teisėjo leidimu) – ir kiti aukštąjį teisinį išsilavinimą turintys asmenys. Klientas su advokatu dėl teisinės pagalbos paprastai susitaria pasirašydami teisinių paslaugų teikimo sutartį. Advokatas į baudžiamąją bylą privalo pateikti orderį, jis turi teisę pateikti ir minėtąją sutartį (jos išrašą). Jeigu konkrečioje baudžiamojoje byloje turi teisę atstovauti advokato padėjėjas, jis savo veiksmus privalo derinti su advokatu, orderis, be advokato padėjėjo, turi būti pasirašytas advokato (advokatų kontoros įgaliotojo atstovo) ir pažymėtas kontoros antspaudu.

Nors BPK 55 straipsnio 5 dalyje nustatyta, kad įstatymų, reglamentuojančių valstybės garantuojamos teisinės pagalbos teikimą, numatytais atvejais nukentėjusysis ir civilinis ieškovas turi teisę gauti valstybės garantuojamą teisinę pagalbą, Lietuvos Respublikos valstybės garantuojamos teisinės pagalbos įstatyme numatyta, kad teisę gauti antrinę teisinę pagalbą, neatsižvelgiant į Vyriausybės nustatytus turto ir pajamų lygius teisinei pagalbai gauti, turi tik nukentėjusieji. Atsižvelgiant į tai, darytina išvada, kad teisę pasinaudoti valstybės garantuojama teisine pagalba turi tik nuo nusikalstamų veikų nukentėję fiziniai asmenys, kuriems suteiktas procesinis nukentėjusiojo statusas.

Atstovais pagal įgaliojimą ikiteisminio tyrimo pareigūno, prokuroro ar teisėjo leidimu gali būti ir kiti aukštąjį teisinį išsilavinimą turintys asmenys. Tai gali būti atstovaujamo asmens artimieji, giminaičiai, šeimos nariai, pažįstami asmenys, kuriais jis pasitiki ir kuriems paveda ginti savo interesus. Pati sąlyga turėti aukštąjį teisinį išsilavinimą užtikrina gana profesionalų ir kvalifikuotą atstovavimą. Profesinę asmens kvalifikaciją ir kvalifikacinį laipsnį patvirtina mokymo įstaigos išduotas diplomas, todėl asmuo, pretenduojantis būti įgaliotuoju atstovu, privalo pateikti teisės krypties aukštojo mokslo baigimo diplomą (universitetinių vientisųjų studijų magistro ar jam prilygintą) arba jo notariškai patvirtintą kopiją. Užsienyje įgytas diplomas prieš tai turėtų būti pripažintas Lietuvos Respublikos teisės aktų nustatyta tvarka.

Įgaliotieji atstovai taip pat yra organizacijos, įstaigos, įmonės vadovas arba kitas jo įgaliotas darbuotojas, kai jie atstovauja juridiniam asmeniui. Pageidautina, kad tai būtų asmuo, turintis teisinių žinių, tačiau reikalavimas turėti aukštąjį teisinį išsilavinimą nėra privalomas, tik pageidautinas. Juridinis asmuo gali sudaryti sutartį ir su advokatu, kad šis atliktų įgaliotą atstovo pareigas baudžiamajame procese. Įgaliotajam atstovui leidžiama procese dalyvauti nuo to momento, kai atstovaujamasis įgyja nukentėjusiojo, civilinio ieškovo, civilinio atsakovo, liudytojo, specialaus liudytojo, numatyto BPK 80 straipsnio 1 dalyje, užstato davėjo, asmens, kurio nuosavybės teisės laikinai apribotos ar konfiskuotas turtas, asmens, kurį siekiama įpareigoti atskleisti informacijos šaltinio paslaptį, procesinį statusą.

BPK 53–55 straipsniuose nurodoma, kad atstovams leidžiama dalyvauti procese, kai ikiteisminio tyrimo pareigūnas ar prokuroras arba teismas priima procesinį sprendimą – nutarimą arba nutartį (ikiteisminio tyrimo teisėjo, teismo atveju) dėl atstovo skyrimo. Įstatymas nenustato konkrečių šio procesinio dokumento formos ar turinio reikalavimų, todėl taikomi bendrieji procesiniam dokumentams keliami reikalavimai.

Nuo 2016 m. kovo 1 d. baudžiamajame procese buvo įtvirtintas naujas subjektas – nukentėjusįjį lydintis asmuo. Tai nėra nei pagal įstatymą, nei įgaliotasis nukentėjusiojo atstovas, tačiau jis turi teisę lydėti nukentėjusįjį viso baudžiamąjo proceso metu. Nukentėjusįjį lydinčio asmens dalyvavimas baudžiamajame procese ar atskirose jo dalyse gali būti apribotas ikiteisminio tyrimo pareigūno ar prokuroro nutarimu arba ikiteisminio tyrimo teisėjo ar teismo nutartimi, kai toks dalyvavimas prieštarauja nukentėjusiojo interesams arba trukdo tirti ar nagrinėti bylą.

Nutarimo leisti įgaliotajam atstovui dalyvauti procese pavyzdys

NUTARIMAS
LEISTI ĮGALIOTAJAM ATSTOVUI DALYVAUTI PROCESĖ

Data	2016 m. gruodžio 22 d.
Surašymo vieta	Kaunas
Ikiteisminio tyrimo Nr.	XX-X-XXXXX-XXXX

Nutarimą priėmė	Kauno apskrities vyriausiojo policijos komisariato 6-osios valdybos vyriausiasis tyrėjas V. P. (pareigos, vardas ir pavardė)
n u s t a t ė:	
Tiriama nusikalstama veika, jos kvalifikavimas	Dėl nesunkaus sveikatos sutrikdymo pagal Lietuvos Respublikos baudžiamojo kodekso 138 str. 1 d. (ikiteisminio tyrimo bylos pavadinimas ir Lietuvos Respublikos baudžiamojo kodekso straipsnis)
Atstovautinas proceso dalyvis	Nukentėjusysis J. J., gim. 1983 m. (nukentėjusiojo, civilinio ieškovo, civilinio atsakovo, liudytojo, užstato davėjo, asmens, kurio nuosavybės teisės laikinai apribotos ar konfiskuotas turtas, asmens, kurį siekiama įpareigoti atskleisti informacijos šaltinio paslaptį, vardas ir pavardė, gimimo metai)
Pagrindas asmeniui kaip įgaliotajam atstovui dalyvauti procese	Advokatas P. P., 2016 m. gruodžio 22 d., advokato orderis Nr. XXX (advokato vardas ir pavardė, orderio numeris, data, advokato padėjėjo vardas ir pavardė, pavedimo data, numeris, kito asmens vardas, pavardė, jo pateiktas aukštąjį teisinį išsilavinimą patvirtinantis dokumentas, juridinio asmens vadovas, įgaliotas darbuotojas, įgaliojimo data, numeris)
Vadovaudamasis Lietuvos Respublikos baudžiamojo proceso kodekso (toliau – BPK) 55 str., n u t a r i a leisti įgaliotajam atstovui dalyvauti procese.	
Atstovaujamas proceso dalyvis	Nukentėjusysis J. J., gim. 1983 m. (nukentėjusiojo, civilinio ieškovo, civilinio atsakovo, liudytojo, užstato davėjo, asmens, kurio nuosavybės teisės laikinai apribotos ar konfiskuotas turtas, asmens, kurį siekiama įpareigoti atskleisti informacijos šaltinio paslaptį, vardas ir pavardė, gimimo metai)
Įgaliotasis atstovas	Advokatas P. P., gim. 1969 m. (vardas ir pavardė, gimimo metai)
Nutarimą priėmė	Kauno apskrities vyriausiojo policijos komisariato 6-osios valdybos vyriausiasis tyrėjas V. P. (pareigos, parašas, vardas ir pavardė)
Įgaliotajam atstovui išaiškintos BPK 55, 56 str. numatytos teisės ir pareigos: atstovas gali dalyvauti procese kartu su atstovaujamoju asmeniu arba vietoj jo (išskyrus liudytojo atstovą), nukentėjusiojo, civilinio ieškovo ar civilinio atsakovo atstovas turi tas pačias teises kaip ir jo atstovaujamas proceso dalyvis.	

<p>Nukentėjusiojo atstovas turi teisę dalyvauti nukentėjusiojo apklausose ir visuose nukentėjusiojo prašymu atliekamuose proceso veiksmuose. Nukentėjusiojo, civilinio ieškovo ar civilinio atsakovo atstovas privalo teikti atstovaujama asmeniui teisinę pagalbą, atstovauti jo teisėms ir teisėtiems interesams; šaukiamas atvykti pas ikiteisminio tyrimo pareigūną, prokurorą, teisėją ir į teismą; ikiteisminio tyrimo ir bylos nagrinėjimo teisme metu laikytis nustatytos tvarkos. Nepilnamečio nukentėjusiojo, nepilnamečio liudytojo įgaliotajam atstovui taip pat išaiškinta BPK 186 str. 1 d. numatyta teisė reikšti prašymą dėl jaunesnio kaip 18 metų nukentėjusiojo ar liudytojo apklausos pas ikiteisminio tyrimo teisėją ir – to paties straipsnio 5 d. numatyta teisė reikšti prašymą į tokio asmens apklausą kviesti valstybinės vaiko teisių apsaugos institucijos atstovą arba psichologą.</p>	
Nutarimas paskelbtas, teisės ir pareigos išaiškintos	2016 m. gruodžio 22 d. advokatas P. P. (data, atstovo parašas, vardas ir pavardė)
<p>Atstovaujama proceso dalyviui išaiškintos BPK 55 str. numatytos teisės, kad nukentėjusysis, civilinis ieškovas, civilinis atsakovas, liudytojas, nepilnametis nukentėjusysis, nepilnametis liudytojas ir jų atstovai pagal įstatymą, užstato davėjas, asmuo, kurio nuosavybės teisės laikinai apribotos ar konfiskuotas turtas, asmuo, kurį siekiama įpareigoti atskleisti informacijos šaltinio paslaptį, gali bet kuriuo metu atsisakyti įgaliotojo atstovo paslaugų arba pasirinkti kitą atstovą. BPK 52 straipsnio 2 dalyje numatyta, kad nepilnamečio nukentėjusiojo, nepilnamečio liudytojo atsisakymas įgaliotojo atstovo ikiteisminio tyrimo pareigūnui, prokurorui ar teismui yra neprivalomas. Įstatymų, reglamentuojančių valstybės garantuojamos teisinės pagalbos teikimą, numatytais atvejais nukentėjusysis ir civilinis ieškovas turi teisę gauti valstybinę teisinę pagalbą.</p>	
Atstovaujama proceso dalyviui teisės išaiškintos	2016 m. gruodžio 22 d. J. J. (data, atstovaujamojo parašas, vardas ir pavardė)
Nutarimą paskelbė, teisės išaiškino	Kauno apskrities vyriausiojo policijos komisariato 6-osios valdybos vyriausiasis tyrėjas V. P. (pareigos, parašas, vardas ir pavardė)

4. Civilinis ieškovas

Civiliniu ieškovu (BPK 110 str.) pripažįstamas **fizinis ar juridinis asmuo**, kuris dėl nusikalstamos veikos patyrė turtinės ar neturtinės žalos ir pareiškė civilinį ieškinį. Asmuo turi teisę pareikšti civilinį ieškinį ir ikiteisminio tyrimo, ir teismo nagrinėjimo metu, bet ne vėliau kaip iki įrodymų tyrimo pradžios teisme. Be to, asmeniui išlieka teisė ir civilinio proceso metu, išnagrinėjus baudžiamąją bylą, apginti savo pažeistas teises, jeigu jos nebuvo apgintos baudžiamojo proceso metu. Nukentėjusiojo

atstovas pagal įstatymą ar juridinio asmens atstovas pagal įgaliojimą gali reikalauti atlyginti tik atstovaujamojo asmens patirtą žalą ir procese gali būti tik civilinio ieškovo atstovu, o ne civiliniu ieškovu (atstovavimas pagal įstatymą ar pagal įgaliojimą).

Civiliniam ieškiniui keliami reikalavimai yra nustatyti Civilinio proceso kodekso 135 straipsnyje, tačiau civiliniam ieškiniui baudžiamojoje byloje būdinga tam tikra specifika – visais atvejais aplinkybės, kuriomis ieškovas grindžia savo reikalavimą, yra susijusios su padaryta nusikalstama veika. Be to, praktikoje civilinis ieškinyš baudžiamojoje byloje gana dažnai gerokai supaprastinamas apsiribojant tik faktinių aplinkybių konstatavimu (pvz., tam tikroje vietoje tam tikru laiku iš asmens buvo pagrobti daiktai, juos išvardijant ir atskirai nurodant kiekvieno iš jų vertę, turtinės ir neturtinės žalos dydį, ir prašymas pripažinti civiliniu ieškovu bei priteisti nurodytą pinigų sumą, apimančią turtinę ir neturtinę žalą).

Asmenį civiliniu ieškovu pripažįsta ikiteisminio tyrimo pareigūnas arba prokuroras nutarimu, o jeigu ieškinyš paduodamas teismui – teismo nutartimi (plačiau apie civilinį ieškinį žr. VI skyrių).

Nutarimo pripažinti civiliniu ieškovu pavyzdys

NUTARIMAS PRIPAŽINTI CIVILINIU IEŠKOVU

Data	2016 m. gruodžio 22 d.
Surašymo vieta	Kaunas
Ikiteisminio tyrimo Nr.	XX-X-XXXXX-XXXX

Nutarimą priėmė	Kauno apskrities vyriausiojo policijos komisariato 6-osios valdybos vyriausiasis tyrėjas V. P. (pareigos, vardas ir pavardė)
n u s t a t ė:	
Tiriama nusikalstama veika, jos kvalifikavimas	Dėl nesunkaus sveikatos sutrikdymo pagal Lietuvos Respublikos baudžiamojo kodekso 138 str. 1 d. (ikiteisminio tyrimo bylos pavadinimas ir Lietuvos Respublikos baudžiamojo kodekso straipsnis)
Asmens pripažinimo civiliniu ieškovu motyvai	Išnagrinėjęs pareiškimą: 2016-12-15 gautas nukentėjusiojo J. J. pareiškimas dėl to, kad įtariamasis P. P. 2016-12-14 prie baro „X“, esančio Laisvės al. xx, Kaune, nukentėjusiajam J. J., suduodamas ne mažiau kaip 10 smūgių į įvairias kūno vietas, išmušė tris dantis,

	<p>sulaužė žandikaulį, sudaužė mobiliojo ryšio telefoną „Samsung S7“; tuo J. J. padarydamas 5 000 eurų turtingę ir 10 000 eurų neturtingę žalą. (pareiškimo data; pareiškėjo vardas ir pavardė ar juridinio asmens pavadinimas; įtariamojo, iš kurio reikalauja atlyginti žalą, vardas ir pavardė; nusikalstama veika padaryta žala (turtinė ir neturtinė))</p>
Pareikštas civilinis ieškinys	15 000 eurų. (dydis)
Remdamasis tuo, kas išdėstyta, ir vadovaudamasis Lietuvos Respublikos baudžiamojo proceso kodekso (toliau – BPK) 109 ir 110 str., n u t a r i a pripažinti J. J., gim. 1983 m., civiliniu ieškovu.	
Nutarimas gali būti skundžiamas BPK 62–64 str. nustatyta tvarka Kauno apygardos prokuratūros 3-iojo baudžiamojo persekiojimo skyriaus prokurorui. (prokuroro ar aukštesniojo prokuroro pareigos)	
Skundo padavimas iki jo išsprendimo nesustabdo skundžiamo veiksmo ar nutarimo vykdymo, išskyrus atvejus, jeigu tai esant reikalinga padaryti nurodo prokuroras.	
Nutarimą priėmė	Kauno apskrities vyriausiojo policijos komisariato 6-osios valdybos vyriausiasis tyrėjas V. P. (pareigos, parašas, vardas ir pavardė)
Civiliniam ieškovui išaiškintos BPK 110 str. 2 d. nustatytos civilinio ieškovo teisės: duoti paaiškinimus dėl civilinio ieškinio esmės; teikti įrodymus; pateikti prašymus ir pareikšti nušalinimus; ikiteisminio tyrimo metu ir teisme susipažinti su bylos medžiaga, nustatyta tvarka pasidaryti reikiamų dokumentų išrašus ar nuorašus; dalyvauti bylą nagrinėjant pirmosios instancijos teisme; skusti ikiteisminio tyrimo pareigūno, prokuroro, teisėjo ar teismo veiksmus bei sprendimus, kiek jie susiję su civiliniu ieškiniu; dalyvauti nagrinėjant bylą apeliacine tvarka. BPK 110 str. 3 d. nustatytos civilinio ieškovo pareigos: kviečiamam dalyvauti bylą nagrinėjant pirmosios instancijos teisme; teismo reikalavimu pateikti turimus dokumentus, susijusius su pareikštu ieškiniu; laikytis nustatytos teismo proceso tvarkos.	
Nutarimas paskelbtas, civilinio ieškovo teisės ir pareigos išaiškintos	2016 m. gruodžio 22 d. J. J. (data, civilinio ieškovo parašas, vardas ir pavardė)
Nutarimą paskelbė	Kauno apskrities vyriausiojo policijos komisariato 6-osios valdybos vyriausiasis tyrėjas V. P. (pareigos, parašas, vardas ir pavardė)

5. Civilinis atsakovas

Civilinis atsakovas – už įtariamojo (kaltinamojo) nusikalstama veika padarytą žalą materialiai atsakingas fizinis ar juridinis asmuo, t. y. tam tikrais atvejais nusikalstama veika padarytą žalą privalo atlyginti ne pats įtariamasis (kaltinamasis), o kitas – nusikalstamos veikos nepadaręs fizinis ar juridinis asmuo. Civiliniai atsakovai gali būti tėvai, globėjai, rūpintojai ar kiti asmenys, taip pat įmonės, įstaigos ir organizacijos, kurie **pagal įstatymus** (pvz., už nepilnamečio nusikalstamą veiką materialiai atsako tėvai; už žalą, atsiradusią dėl atrakcionuose žuvusio žmogaus, materialiai yra atsakingas atrakcionų, kaip didesnio pavojaus šaltinio, valdytojas; globos namai yra materialiai atsakingi už globotinio nusikalstama veika padarytą žalą ir pan.) arba **sutarties pagrindu** (pvz., už asmenį, sukėlusį eismo įvykį (BK 281 str. 1 d. numatyta nusikalstama veika), draudimo sutarties pagrindu, materialiai yra atsakinga draudimo bendrovė, kurioje jis yra apsidraudęs civilinės atsakomybės privalomuoju draudimu) **materialiai atsako** už nusikalstama įtariamojo arba kaltinamojo veika padarytą žalą. Atsižvelgiant į proceso stadiją, asmenys civiliniais atsakovais yra pripažįstami ikiteisminio tyrimo pareigūno ar prokuroro nutarimu arba teismo nutartimi. Asmens pripažinimo civiliniu atsakovu klausimas sprendžiamas po to, kai yra priimamas civilinis ieškinys ir asmuo atitinkama tvarka pripažįstamas civiliniu ieškovu. Jeigu žalą privalo atlyginti pats įtariamasis ar kaltinamasis, jis **papildomai civiliniu atsakovu nėra pripažįstamas** (plačiau apie civilinį ieškinį žr. VI skyrių).

Nutarimo pripažinti civiliniu atsakovu pavyzdys

NUTARIMAS

ĮTRAUKTI ASMENĮ Į BYLĄ CIVILINIU ATSAKOVU

Data	2016 m. gruodžio 22 d.
Surašymo vieta	Kaunas
Ikiteisminio tyrimo Nr.	XX-X-XXXXXX-XXXX

Nutarimą priėmė	Kauno apskrities vyriausiojo policijos komisariato 6-osios valdybos vyriausiasis tyrėjas V. P. (pareigos, vardas ir pavardė)
n u s t a t ė:	

Tiriama nusikalstama veika, jos kvalifikavimas	Dėl kelių transporto eismo saugumo taisyklių pažeidimo pagal Lietuvos Respublikos baudžiamojo kodekso 281 str. 1 d. (ikiteisminio tyrimo bylos pavadinimas ir Lietuvos Respublikos baudžiamojo kodekso straipsnis)
Asmens įtraukimo į bylą civiliniu atsakovu motyvai	2016-10-01 G. G. sukkelto eismo įvykio metu nesunkiai buvo sutrikdyta J. J. sveikata, dėl to jis patyrė 5 000 eurų turtinės ir 10 000 eurų neturtinės žalos; nukentėjęsysis J. J. pareiškė 15 000 eurų civilinį ieškinį ir 2016-12-22 nutarimu buvo pripažintas civiliniu ieškovu; 2016-10-20 G. G. pranešta apie įtariamą padariusį nusikalstamą veiką, numatytą Lietuvos Respublikos baudžiamojo kodekso 281 str. 1 d.; G. G. civilinė atsakomybė 2016-03-02 sutartimi yra drausta transporto priemonių valdytojų civilinės atsakomybės privalomuoju draudimu draudimo įmonėje „X“; (nutarimo pripažinti civiliniu ieškovu priėmimo data; civilinio ieškovo vardas ir pavardė arba juridinio asmens pavadinimas, kodas; įtariamojo iš kurio reikalauja atlyginti žalą vardas ir pavardė; nusikalstama veika padaryta žala (turtinė ir neturtinė))
Pareikštas civilinis ieškinys	15 000 eurų (dydis)
Už įtariamojo nusikalstama veika padarytą žalą materialiai atsakantis asmuo	draudimo įmonė „X“, įmonės kodas XXX (tėvų, globėjų, rūpintojų vardai ir pavardės arba juridinio asmens pavadinimas ir kodas)
Remdamasis tuo, kas išdėstyta, ir vadovaudamasis Lietuvos Respublikos baudžiamojo proceso kodekso (toliau – BPK) 111 str., n u t a r i a įtraukti į bylą draudimo įmonę „X“, įmonės kodas XXX, civiliniu atsakovu.	
Nutarimas gali būti skundžiamas BPK 62–64 str. nustatyta tvarka Kauno apygardos prokuratūros 3-iojo baudžiamojo persekiojimo skyriaus prokurorui. (prokuroro ar aukštesniojo prokuroro pareigos)	
Skundo padavimas iki jo išsprendimo nesustabdo skundžiamo veiksmo ar nutarimo vykdymo, išskyrus atvejus, jeigu tai padaryti esant reikalinga pripažįstama prokuroras.	
Nutarimą priėmė	Kauno apskrities vyriausiojo policijos komisariato 6-osios valdybos vyriausiasis tyrėjas V. P. (pareigos, parašas, vardas ir pavardė)
Civiliniam atsakovui išaiškintos BPK 110 str. 2 d. ir 111 str. 2 d. nustatytos civilinio atsakovo teisės: duoti paaiškinimus dėl civilinio ieškinio esmės; teikti įrodymus; pateikti prašymus ir pareikšti nušalinimus; ikiteisminio tyrimo metu ir teisme susipažinti su bylos medžiaga, nustatyta tvarka pasidaryti reikiamų	

dokumentų išrašus ar nuorašus; dalyvauti nagrinėjant bylą pirmosios instancijos teisme; skųsti ikiteisminio tyrimo pareigūno, prokuroro, teisėjo ar teismo veiksmus ir sprendimus, kiek jie susiję su civiliniu ieškiniu; dalyvauti nagrinėjant bylą apeliacine tvarka. BPK 111 str. 3 d. nustatytos civilinio atsakovo pareigos: kviečiamas atvykti dalyvauti nagrinėjant bylą pirmosios instancijos teisme; laikytis nustatytos teismo proceso tvarkos.	
Nutarimas paskelbtas, civilinio atsakovo teisės ir pareigos išaiškintos	2016-12-22 draudimo įmonės „X“ direktorius K. L. (data, civilinio atsakovo parašas, vardas ir pavardė)
Nutarimą paskelbė	Kauno apskrities vyriausiojo policijos komisariato 6-osios valdybos vyriausiasis tyrėjas V. P. (pareigos, parašas, vardas ir pavardė)

6. Proceso veiksmai su nukentėjusiuoju ar liudytoju, kuriems taikomas anonimiškumas

Vadovaujantis BPK 199 str., anonimiškumas (anketinių duomenų įslaptinimas) taikomas tik liudytojui ar nukentėjusiajam, kai:

- 1) pradėtas ikiteisminis tyrimas;
- 2) nustatyti trys pagrindai (privalo būti visi trys):
 - a) asmeniui ar jo šeimos narių arba artimųjų giminaičių gyvybei, sveikatai, laisvei ar turtui, taip pat tarnybos, verslo ar kitiems teisėtiems interesams gresia realus pavojus;
 - b) asmens parodymai yra svarbūs baudžiamajame procese;
 - c) asmuo dalyvauja procese dėl labai sunkaus, sunkaus ar apysunkio nusikaltimo.
- 3) yra liudytojo ar nukentėjusio asmens prašymas (žodinis, rašytinis);
- 4) nenustatyta nė vienos BPK 200 straipsnio 2 dalyje išvardytos aplinkybės:
 - a) nėra duomenų apie asmens fizinius ir psichinius trūkumus, dėl kurių jis negalėtų teisingai suvokti turinčių bylai reikšmės dalykų ir duoti apie juos teisingus parodymus;
 - b) nėra duomenų, kad asmuo anksčiau buvo teistas už melagingų parodymų davimą;
 - c) nėra pakankamai duomenų, leidžiančių pagrįstai manyti, kad asmuo dėl asmeninių arba dėl savanaudiškų motyvų gali duoti melagingus parodymus prieš įtariamąjį.

Esant visoms minėtosioms sąlygoms ir pagrindams, ikiteisminio tyrimo pareigūnas ar prokuroras priima motyvuotą nutarimą taikyti anonimiškumą. Ikiteisminio tyrimo pareigūno nutarimą turi patvirtinti prokuroras.

Atkreiptinas dėmesys, kad kai kurios išvardytos sąlygos yra nepakankamai apibrėžtos ir sukonkretintos, pavyzdžiui, tai, kad asmeniui gresia realus pavojus arba jis gali duoti melagingus parodymus dėl asmeninių ar savanaudiškų motyvų. Jos plačiau detalizuojamos Rekomendacijose dėl anonimiškumo ir dalinio anonimiškumo nukentėjusiajam ar liudytojui suteikimo ir šio sprendimo procesinio įforminimo²³⁴.

Net ir nustačius visas anonimiškumo taikymo sąlygas ir pagrindus, jo nerekomenduojama taikyti tuo atveju, kai išlaptintų liudytojų parodymai būtų vieninteliai ar lemiami įrodymai, pagrindžiantys kaltinimą, nes daugeliu atvejų tai prieštarautų Europos žmogaus teisių ir pagrindinių laisvių apsaugos konvencijai ir taip būtų varžoma kaltinamojo teisė į gynybą bei teisingą bylos nagrinėjimą. Kita vertus, Europos Žmogaus Teisių Teismo jurisprudencija šiuo klausimu nėra vienareikšmiška. Pavyzdžiui, byloje *Bocos-Cuesta v. Nyderlandų Karalystė*²³⁵ ir *P. S. v. Vokietija*²³⁶ Europos Žmogaus Teisių Teismas nustatė Konvencijos 6 straipsnio 1 dalies pažeidimą dėl to, kad pareiškėjams nebuvo suteikta galimybė apklausti nukentėjusiuosius nei ikiteisminio tyrimo, nei bylos nagrinėjimo teisme metu, be to, ir pats bylų nagrinėjimas nebuvo teisingas. Kita vertus, kitoje byloje *S. N. v. Švedija*²³⁷ Europos Žmogaus Teisių Teismas pažeidimo nenustatė, nors kaltinimas praktiškai pagrįstas tik nukentėjusiojo, kuris nebuvo apklaustas teismo posėdyje, parodymais. Toks sprendimas buvo pagrįstas tuo, kad antroji nukentėjusiojo apklausa ikiteisminio tyrimo metu buvo atlikta dalyvaujant pareiškėjo advokatui, pareiškėjo prašymu, nors pastarasis nedalyvavo ir neprašė nukelti posėdžio ar daryti jo įrašą, be to, ikiteisminio tyrimo metu ankstesnės apklausos metu buvo suteikta galimybių pareiškėjams kartu su advokatais stebėti apklausas per dvipusį

²³⁴ Lietuvos Respublikos generalinio prokuroro 2014 m. birželio 3 d. įsakymas Nr. I-114 „Dėl Rekomendacijų dėl anonimiškumo ir dalinio anonimiškumo nukentėjusiajam ar liudytojui suteikimo ir šio sprendimo procesinio įforminimo patvirtinimo“. TAR, 2014, Nr. 2014-06146.

²³⁵ Europos Žmogaus Teisių Teismo 2005 m. lapkričio 10 d. sprendimas byloje *Bocos-Cuesta v. Netherlands*, pareiškimo Nr. 54789/00.

²³⁶ Europos Žmogaus Teisių Teismo 2001 m. gruodžio 20 d. sprendimas byloje *P. S. v. Germany*, pareiškimo Nr. 33900/96.

²³⁷ Europos Žmogaus Teisių Teismo 2002 m. liepos 2 d. sprendimas byloje *S. N. v. Sweden*, pareiškimo Nr. 34209/96.

veidrodį, pateikti klausimų per ikiteisminio tyrimo teisėją, buvo padarytas apklausos garso ir vaizdo įrašas, kurį galėjo stebėti teismai, o pareiškėjai turėjo galimybę per teismo posėdį dėl to pareikšti pastabų.

BPK 199¹ straipsnyje yra numatyta galimybė liudytojui ir nukentėjusiajam suteikti **dalinį anonimiškumą**, t. y. gali būti išlaptinami liudytojo ar nukentėjusiojo vardas ir pavardė, gimimo data, asmens kodas, gyvenamosios vietos adresas, profesija, darbo ar mokymosi vieta, giminystės ryšiai ir kiti liudytojo ar nukentėjusiojo duomenys (išskyrus duomenis apie liudytojo ar nukentėjusiojo santykius su įtariamuoju). Dalinis anonimiškumas taikomas esant minėtiesiems anonimiškumo taikymo pagrindams ir kitais atvejais, kai yra duomenų, kad tam tikrų liudytojo ar nukentėjusiojo duomenų atskleidimas gali turėti neigiamų padarinių jų, jų šeimos narių ar artimųjų giminaičių teisėms ir teisėtims interesams bei šių teisių ir interesų apsaugai užtikrinti pakanka dalies duomenų apie liudytoją ar nukentėjusįjį slaptumo.

Nukentėjusiajam ir liudytojui, kuriems taikomas anonimiškumas, tyrimo veiksmų ir kituose bylos dokumentuose suteikiamas numeris. Dalinio anonimiškumo atveju, kai yra išlaptinamas nukentėjusiojo ar liudytojo vardas ir pavardė, tyrimo veiksmų ir kituose bylos dokumentuose jie taip pat įvardijami numeriu. Tikrieji asmens tapatybės duomenys surašomi **specialiame tyrimo veiksmo protokolo priede**, kuris laikomas voke. Prokuroras ar ikiteisminio tyrimo pareigūnas voką užantspauduoja, pasirašo ir saugo atskirai nuo baudžiamosios bylos. Taikant anonimiškumą tyrimo veiksmo protokolą, nutarimą ar kitokį bylos dokumentą surašo ir jį pasirašo tą veiksmą atlikęs, nutarimą ar kitokį bylos dokumentą surašęs prokuroras ar ikiteisminio tyrimo pareigūnas, ar ikiteisminio tyrimo teisėjas. Po kiekvieno tyrimo veiksmo atlikimo ar nutarimo priėmimo minėtajame specialiaame protokolo priede pabrėžiama, kad nukentėjusysis ar liudytojas susipažino su tyrimo veiksmo protokolu ir nutarimu, ir tai jie patvirtina savo parašais. Anonimiškumo instituto paskirtis lemia, kad tyrimo veiksmų protokoluose, nutarimuose, nutartyse ir kituose bylos dokumentuose nepateikiama informacija, iš kurios būtų galima nustatyti tyrimo veiksmo dalyvavusio ar kitame dokumente paminėto nukentėjusiojo ar liudytojo, kuriam taikomas anonimiškumas, asmens tapatybę (BPK 201 str.).

7. Gynėjas

BPK 17 straipsnyje reglamentuojama, kad gynėju baudžiamajame procese turi teisę būti **tik advokatas**, o įstatymų numatytais sąlygomis – **advokato padėjėjas**, vadinasi, advokato padėjėjas gynėju gali būti tik advokato pavedimu, sutinkant ginamajam ir tuo atveju, kai teisme nagrinėjama byla ne dėl sunkaus ar labai sunkaus nusikaltimo. Nusikaltimo sunkumo apribojimas advokato padėjėjui ikiteisminio tyrimo stadijoje nėra taikomas. Pavedimas ir sutikimas įforminami raštu. Be to, Lietuvos Respublikos advokatūros įstatymas numato papildomų apribojimų advokato padėjėjui būti gynėju baudžiamajame procese, t. y. jis galės ginti įtariamąjį (kaltinamąjį) tik pirmosios instancijos teisme ir tik turėdamas bent vienų metų darbo advokato padėjėju stažą²³⁸.

Dažniausiai gynėją kviečiasi pats įtariamasis, kaltinamas ar nuteistasis, tačiau jis tai gali pavesti padaryti ir savo atstovui pagal įstatymą arba kitiems asmenims. Įtariamojo valia pasikviesti jam tinkamą gynėją arba pavesti jį pakviesti kitiems asmenims ikiteisminio tyrimo metu gali būti patvirtinama šiais būdais: 1) ikiteisminio tyrimo pareigūnui ar prokurorui surašant BPK 50 straipsnio 1 dalyje nurodytą įtariamojo teisės turėti gynėją išaiškinimo protokolą arba tai pažymint kitame įtariamojo parašu tvirtinamame procesiniame dokumente, pavyzdžiui, ikiteisminio tyrimo veiksmo protokole (šiuose dokumentuose įtariamojo valia dėl konkretaus gynėjo kvietimo ar kitiems asmenims duoto pavedimo turėtų būti fiksuojama tik tais atvejais, kai įtariamasis ikiteisminio tyrimo subjektams jos nėra išreiškęs kita rašytine forma); 2) arba į ikiteisminio tyrimo medžiagą pateikiant įtariamojo surašytą laisvos formos dokumentą dėl konkretaus gynėjo pasirinkimo arba dėl pavedimo gynėją pakviesti atstovams pagal įstatymą ar kitiems asmenims; 3) arba pateikiant sutarties dėl teisinių paslaugų išrašą.

Ikiteisminio tyrimo pareigūnas, prokuroras ir teismas privalo išaiškinti įtariamajam ir kaltinamajam jo teisę turėti gynėją nuo sulaikymo ar pirmosios apklausos momento ir suteikti galimybę šia teise pasinaudoti. Dėl įtariamojo ar kaltinamojo prašymo turėti gynėją arba dėl gynėjo atsisakymo surašomas protokolas (BPK 50 str. 1 d.).

²³⁸ Lietuvos Respublikos advokatūros įstatymas. *Valstybės žinios*, 2004, Nr. 50-1632.

Teisės turėti gynėją išaiškinimo protokolo pavyzdys

TEISIŲ DĖL GYNĖJO IŠAIŠKINIMO PROTOKOLAS

Data	2016 m. gruodžio 22 d.
Surašymo vieta	Kaunas
Ikiteisminio tyrimo Nr.	XX-X-XXXXX-XXXX

Protokolą surašė	Kauno apskrities vyriausiojo policijos komisariato 6-osios valdybos vyriausiasis tyrėjas V. P. (pareigos, vardas ir pavardė)
Dalyvauja	Kiti asmenys nedalyvauja. (vardas ir pavardė)
Dalyvauja vertėjas	Nedalyvauja. (vardas ir pavardė, vertimo kalba)
<p>Vadovaujantis BPK 44 ir 50 str., įtariamajam išaiškinta, kad kiekvienas nusi-kalstamos veikos padarymu įtariamasis ar kaltinamas asmuo gali gintis pats arba per pasirinktą gynėją, o neturėdamas pakankamai lėšų gynėjui atsilyginti turėtų nemokamai gauti teisinę pagalbą įstatymo, reglamentuojančio valstybės garan-tuojamos teisinės pagalbos teikimą, nustatyta tvarka. Įtariamasis nuo sulaikymo ar pirmosios apklausos momento turi teisę turėti sau tinkamą gynėją, kurį gali pats pasirinkti ir pasikviesti. Įtariamojo pavedimu gynėją gali pakviesti jo atstovai pagal įstatymą arba kiti asmenys, kuriems įtariamasis paveda.</p> <p>Vadovaujantis BPK 51 straipsniu įtariamajam išaiškinta, kad paskirtos valstybės garantuojamos teisinės pagalbos išlaidos dėl būtino gynėjo dalyvavimo, atsižvelgiant į įtariamojo, kaltinamojo ar nuteistojo turtinę padėtį, išskyrus atvejus, kai nagrinėjamos bylos dėl veikų, kuriomis įtariamasis ar kaltinamas nepil-nametis, arba neregijų, kurčių, nebylių ir kitų asmenų, dėl fizinių ar psichinių trūkumų negalintių pasinaudoti savo teise į gynybą, bylos, gali būti išieškotos į valstybės biudžetą BPK nustatyta tvarka.</p> <p>Vadovaujantis BPK 52 str., įtariamajam išaiškinta, kad atsisakymas gynėjo ne-atima iš jo teisės vėliau bet kuriuo proceso metu vėl turėti gynėją.</p>	
<p>Įtariamasis _____ P. P. _____, pareiškė, (pageidauja ar atsisako turėti gynėją; paveda kitam asmeniui pakviesti gynėją) kad atsisako turėti gynėją.</p>	
Protokolą perskaitytas, surašytas teisingai.	
Vertėjas	Nedalyvavo. (parašas, vardas ir pavardė)
Dalyvavo	Kiti asmenys nedalyvavo. (parašas, vardas ir pavardė)
Įtariamasis	P. P. (parašas, vardas ir pavardė)

Protokolą surašė	Kauno apskrities vyriausiojo policijos komisariato 6-osios valdybos vyriausiasis tyrėjas (pareigos, parašas, vardas ir pavardė) V. P.
------------------	--

Įstatymo numatytais atvejais, neatsižvelgiant į įtariamąjį (kaltinamąjį) valią gintis pačiam (be gynėjo pagalbos), gynėjo dalyvavimas yra būtinas. BPK 51 straipsnio 1 dalyje numatytais atvejais gynėjo dalyvavimas yra būtinas, pavyzdžiui, kai įtariamasis (kaltinamasis) yra nepilnametis, turi fizinių ar psichikos sutrikimų, nemoka proceso kalbos, gali būti skirtas laisvės atėmimas iki gyvos galvos ir kt. Šis sąrašas nėra baigtinis, ikiteisminio tyrimo pareigūnas, prokuroras ar teismas, atsižvelgdamas į bylos aplinkybes, turi teisę pripažinti, kad gynėjo dalyvavimas būtinas ir kitais atvejais, jeigu be gynėjo pagalbos įtariamąjį (kaltinamąjį) teisės ir teisėti interesai gali būti pažeisti ar netinkamai ginami, nors įtariamasis (kaltinamasis) tam prieštarautų (BPK 51 str. 2 d.). Be to, įtariamąjį (kaltinamąjį) valios turėti konkretų gynėją yra nepaisoma tada, kai asmens pasirinktas gynėjas per šešias valandas negali atvykti dalyvauti pirmoje apklausoje ar apklausoje dėl suėmimo arba daugiau kaip tris dienas iš eilės negali dalyvauti procese. Minėtaisiais atvejais gynėjas yra paskiriamas iš valstybės garantuojamos teisinės pagalbos tarnybos. Valstybės garantuojamos teisinės pagalbos tarnybos gynėjo paskyrimo tvarką detalizuoja Lietuvos Respublikos valstybės garantuojamos teisinės pagalbos įstatymas²³⁹.

Pabrėžtina, kad esant pagrindui kviesti valstybės garantuojamos teisinės pagalbos tarnybos gynėją, ikiteisminio tyrimo pareigūnas, prokuroras ar teismas privalo įtariamajam, kaltinamajam ar nuteistajam išaiškinti, kad paskirtos valstybės garantuojamos teisinės pagalbos išlaidos dėl būtino gynėjo dalyvavimo, atsižvelgiant į įtariamąjį, kaltinamąjį ar nuteistąjį turtinę padėtį, **gali būti išieškotos** į valstybės biudžetą. Toks **išieškojimas negalimas**, kai gynėjas gina nepilnametį, neregį, kurčią, nebylį ar fizinių ar psichikos sutrikimų, trukdančių pasinaudoti savo teise į gynybą, turinti įtariamąjį, kaltinamąjį ar nuteistąjį.

²³⁹ Lietuvos Respublikos valstybės garantuojamos teisinės pagalbos įstatymas. *Valstybės žinios*, 2013, Nr. 54-2675.

Nutarimo paskirti gynėjų pavyzdys

**NUTARIMAS
PASKIRTI GYNĖJĄ**

Data	2016 m. gruodžio 22 d.
Surašymo vieta	Kaunas
Ikiteisminio tyrimo Nr.	XX-X-XXXXX-XXXX

Nutarimą priėmė	Kauno apskrities vyriausiojo policijos komisariato 6-osios valdybos vyriausiasis tyrėjas V. P. (pareigos, vardas ir pavardė)
n u s t a t ė:	
Tiriama nusikalstama veika, jos kvalifikavimas	Dėl sunkaus sveikatos sutrikdymo pagal Lietuvos Respublikos baudžiamojo kodekso 135 str. 1 d. (ikiteisminio tyrimo bylos pavadinimas ir Lietuvos Respublikos baudžiamojo kodekso straipsnis)
Įtariamasis	H. L., gim. 2000 m. (vardas ir pavardė, gimimo metai)
Nusikalstama veika, kurios padarymu asmuo įtariamasis	Lietuvos Respublikos baudžiamojo kodekso 135 str. 1 d., sunkus sveikatos sutrikdymas. (Lietuvos Respublikos baudžiamojo kodekso straipsnis, pavadinimas)
Valstybės garantuojamos teisinės pagalbos tarnybos koordinatoriaus parinktas advokatas	Advokato P. L. kontora, Šiaurės g. xxx, Kaunas, advokatas P. L. (advokato kontoros pavadinimas, advokato vardas ir pavardė)
Gynėjo skyrimo pagrindas	Įtariamasis H. L., gim. 2000 m., yra nepilnametis (BPK 51 str. 1 d. 1 p.) (Lietuvos Respublikos baudžiamojo proceso kodekso 50, 51 str. numatyti pagrindai)
Nustatęs, kad nėra aplinkybių, dėl kurių advokatas negali būti įtariamojo gynėjas, ir vadovaudamasis Lietuvos Respublikos baudžiamojo proceso kodekso 50, 51 str., n u t a r i a paskirti valstybės garantuojamos teisinės pagalbos tarnybos gynėją.	
Įtariamasis, kuriam nutarta paskirti gynėją	H. L., gim. 2000 m. (vardas ir pavardė, gimimo metai)
Gynėjas, kurį nutarta paskirti	advokatas P. L. (advokato vardas ir pavardė)

Nutarimas gali būti skundžiamas BPK 62–64 str. nustatyta tvarka Kauno apygardos prokuratūros 3-iojo baudžiamojo persekiojimo skyriaus prokurorui. (prokuroro ar aukštesniojo prokuroro pareigos)	
Skundo padavimas iki jo išsprendimo nesustabdo skundžiamo veiksmo ar nutarimo vykdymo, išskyrus atvejus, jeigu tai padaryti pripažįsta esant reikalinga prokuroras.	
Nutarimą priėmė	Kauno apskrities vyriausiojo policijos komisariato 6-osios valdybos vyriausiasis tyrėjas (pareigos, parašas, vardas ir pavardė) V. P.

Atkreiptinas dėmesys, kad, pagal Lietuvos Respublikos advokatūros įstatymo 63 straipsnį, laikinai teikti teisinę pagalbą turi teisę ir Europos Sąjungos valstybių narių teisininkai, tačiau tai gali būti daroma **tik laikinai, dalyvaujant ir Lietuvos advokatui**, o prieš tai ES valstybės narės teisininkas privalo pateikti Lietuvos advokatūrai ES valstybės narės kompetentingos institucijos išduotą dokumentą, patvirtinantį jo, kaip teisininko, kvalifikaciją.²⁴⁰

Gynėjo nušalinimas yra prievartinio pobūdžio priemonė, kuri gali būti pritaikyta tik tada, kai šis naudoja neteisėtas gynybos priemones (BPK 49 str.), be to, jeigu yra nors vienas BPK 61 straipsnyje (suinteresuotumas bylos baigtimi), 259 straipsnio 2 dalyje (teismo posėdžio tvarkos nesilaikymas ar nepagarba teismui) numatytų pagrindų. Tokiais atvejais turėtų būti priimamas motyvuotas procesinis dokumentas – nutarimas arba nutartis. Pabrėžtina, kad neteisėtos gynybos priemonės yra gana subjektyvus kriterijus, todėl nušalinti gynėją, vadovaujantis BPK 49 straipsniu, dažniausiai būna sudėtinga. Tokio neteisėtumo pavyzdžiai – siekis neteisėtomis priemonėmis paveikti kitus proceso dalyvius, pavyzdžiui, mėginti daryti poveikį liudytojui, tačiau tokiu atveju būtina įrodyti konkrečius faktus, duomenys turi būti gauti teisėtomis ir leistinomis priemonėmis. Apie netinkamą gynėjo elgesį galima informuoti Lietuvos advokatų tarybą ir (arba) teisingumo ministrą, kurie, esant Lietuvos Respublikos advokatūros įstatymo 52 straipsnyje numatytiems pagrindams, gali inicijuoti drausminės bylos iškėlimą, o faktui pasitvirtinus – drausminės nuobaudos skyrimą.

²⁴⁰ Lietuvos Respublikos advokatūros įstatymas. *Valstybės žinios*, 2004, Nr. 50-1632.

8. Specialusis liudytojas

Lietuvos Respublikos Konstitucijos 31 straipsnio 3 dalyje įtvirtinta nuostata, jog draudžiama versti duoti parodymus prieš save, savo šeimos narius ar artimus giminaičius, ir ją atitinkanti BPK 80 straipsnio 1 punkto nuostata siejama su dėl parodymų davimo kylančia grėsme, kad parodymus duodantis asmuo, jo šeimos nariai ar artimi giminaičiai dėl to gali būti patraukti baudžiamojon ar jai prilyginton atsakomybėn²⁴¹. Europos Žmogaus Teisių Teismo praktikoje pripažįstama, kad verčiant liudyti prieš save pažeidžiamas teisingo proceso principas, įtvirtintas Europos Žmogaus teisių ir pagrindinių laisvių apsaugos konvencijos²⁴² 6 straipsnio 1 dalyje. Asmens įpareigojimas (vertimas) atsakyti į klausimus apie įvykius, dėl kurių jam pareikštas kaltinimas Europos Žmogaus teisių ir pagrindinių laisvių apsaugos konvencijos 6 straipsnio prasme, nesuderinamas su teise tylėti ir neduoti parodymų prieš save, kuri yra neatskiriama teisingo proceso sąvokos dalis²⁴³. Siekiant išvengti minėtojo draudimo pažeidimo, BPK numato galimybę specialia tvarka apklausti asmenį apie savo paties galimai padarytą nusikalstamą veiką, t. y. asmeniui, apie kurį turima duomenų, kad jis galbūt įvykdė nusikalstamą veiką, tačiau šių duomenų nepakanka įtarimui pareikšti, apklausti specialiojo liudytojo statusu (BPK 82 str. 3 d.).

Procesinė garantija, kad BPK 82 straipsnio 3 dalies normos būtų taikomos tinkamai ir pagrįstai, yra prokuroro nutarimas. Prieš priimdamas nutarimą apklausti asmenį kaip specialųjį liudytoją prokuroras privalo įsitikinti, jog tiriamoje baudžiamojoje byloje nėra pakankamai faktinių duomenų, kad asmeniui, galimai padariusiam nusikalstamą veiką, būtų priskiriamas įtariamojo statusas ir galėtų būti taikoma draudimo apklausti tokį asmenį kaip liudytoją išimtis. Prokuroro nutarimas apklausti asmenį kaip specialųjį liudytoją priimamas tiek prieš tai gavus rašytinį asmens prašymą ar sutikimą būti apklaustam ir BPK 82 straipsnio 3 punkte numatyta tvarka, ir prokurorui pačiam nustačius ar gavus ikiteisminio tyrimo įstaigos pareigūno atitinkamą informaciją, kad esama procesinių

²⁴¹ Lietuvos Aukščiausiojo Teismo Baudžiamųjų bylų skyriaus 2016 m. balandžio 5 d. nutartis baudžiamojoje byloje Nr. 2K-95-511/2016.

²⁴² Europos žmogaus teisių ir pagrindinių laisvių apsaugos konvencija. *Valstybės žinios*, 1995, Nr. 40-987.

²⁴³ Pavyzdžiui, Europos Žmogaus Teisių Teismo 2009 m. balandžio 21 d. sprendimas byloje *Martinen v. Finland*, pareiškimo Nr. 19235/03; 2005 m. spalio 4 d. sprendimas byloje *Shannon v. the United Kingdom*, pareiškimo Nr. 6563/03 ir kt.

pagrindų apklausti asmenį kaip liudytoją apie jo paties galbūt padarytą nusikalstamą veiką.

Asmuo pasirašytinai supažindinamas su prokuroro priimtu nutarimu apklausti jį kaip specialųjį liudytoją, kartu jam išaiškinamos specialiojo liudytojo teisės, pareigos ir atsakomybė. Asmuo gali būti apklausiamas kaip specialusis liudytojas tik esant jo sutikimui. Asmens sutikimas būti apklaustam kaip liudytojui apie savo paties galimai padarytą nusikalstamą veiką turi būti išreikštas raštu ir prokuroro nutarime patvirtintas jo parašu. Jei asmuo nesutinka būti apklaustas kaip liudytojas apie savo paties galimai padarytą nusikalstamą veiką, tai prokuroro nutarime irgi pažymima bei patvirtinama asmens parašu.

Prieš pradėdamas asmens, kaip specialiojo liudytojo, apklausą, prokuroras ar ikiteisminio tyrimo pareigūnas, be kitų teisių, pareigų ir atsakomybės, išaiškina jam ir patvirtina liudytojo parašu: 1) kad draudžiama versti duoti parodymus prieš save; 2) kad asmuo gali būti apklausiamas kaip liudytojas apie savo paties galbūt padarytą nusikalstamą veiką tik esant jo sutikimui; 3) teisę apklausos metu turėti įgaliojimą atstovą; 4) teisę reikalauti būti pripažintam įtariamuoju; 5) apie procesinės prievartos priemonių, numatytų BPK 163 straipsnyje, netaikymą už neatvykimą pas ikiteisminio tyrimo pareigūną, prokurorą ar į teismą arba atsisakymą ar vengimą duoti parodymus; 6) apie atsakomybės, pagal BK 235 straipsnį, netaikymą už melagingų parodymų davimą; 7) apie galimą procesinės prievartos priemonių, numatytų BPK 163 straipsnyje, taikymą už ikiteisminio tyrimo pareigūno, prokuroro, ikiteisminio tyrimo teisėjo ar teismo teisėtų nurodymų nevykdymą ar trukdymą tirti bei nagrinėti baudžiamąją bylą. Jeigu specialusis liudytojas pasinaudoja teise apklausos metu turėti įgaliojimą atstovą, apklausa atliekama dalyvaujant jo pasirinktam įgaliojamam atstovui. Specialiojo liudytojo įgaliojimas asmeniui atstovauti jo interesams turi būti išreikštas raštu. Įgaliojamam atstovui leidžiama dalyvauti procese, kai ikiteisminio tyrimo pareigūnas ar prokuroras BPK 55 straipsnyje nustatyta tvarka dėl atstovo dalyvavimo procese priima nutarimą, su kuriuo supažindina specialųjį liudytoją ir įgaliojimą atstovą. Apklausus asmenį kaip specialųjį liudytoją turėtų būti sprendžiamas klausimas dėl tolesnės jo procesinės padėties, t. y. ar suteikti jam įtariamojo, ar liudytojo statusą²⁴⁴.

²⁴⁴ Lietuvos Respublikos generalinio prokuroro 2008 m. sausio 9 d. įsakymas Nr. I-8 „Dėl Rekomendacijų dėl liudytojo apklausos Lietuvos Respublikos baudžiamojo proceso kodekso 80 straipsnio 1 punkte ir 82 straipsnio 3 dalyje nustatyta tvarka patvirtinimo“. *Valstybės žinios*, 2008, Nr. 6-234.

Jeigu yra pagrindas asmenį, kuris buvo apklaustas kaip specialūs liudytojas, apklausti kaip liudytoją bendrąja tvarka, prieš tokią apklausą prokuroras ar ikiteisminio tyrimo pareigūnas tokiam asmeniui ir jo įgaliotajam atstovui raštu praneša, kad ikiteisminio tyrimo metu negauta duomenų pripažinti šį asmenį įtariamuoju ir jis bus apklaustas kaip liudytojas bendrąja tvarka. Nustačius, kad byloje nėra pagrindo asmenį, kuris buvo apklaustas kaip specialūs liudytojas, apklausti kaip liudytoją bendrąja tvarka (jis nežino kokių nors reikšmės bylai išspręsti turinčių aplinkybių), taip pat nėra pagrindo jį pripažinti įtariamuoju, jeigu tyrimas tęsiamas, apie tai prokuroras ar ikiteisminio tyrimo pareigūnas raštu praneša tokiam asmeniui ir jo įgaliotajam atstovui. Nutraukus ikiteisminį tyrimą ar bylos medžiagą perdavus teismui, kai byloje asmuo turėjo tik specialiojo liudytojo statusą, prokuroras apie tai raštu praneša tokiam asmeniui ir jo įgaliotajam atstovui²⁴⁵.

Nutarimo asmenį apklausti apie savo paties galbūt padarytą nusikalstamą veiką (specialiuoju liudytoju) pavyzdys

**NUTARIMAS
APKLAUSTI ASMENĮ
BPK 80 STRAIPSNIO 1 PUNKTO IR 82 STRAIPSNIO 3 DALIES
PAGRINDAIS**

Data	2016 m. gruodžio 23 d.
Surašymo vieta	Kaunas
Ikiteisminio tyrimo Nr.	XX-X-XXXXX-XXXX

Nutarimą priėmė	Kauno apygardos prokuratūros 3-iojo baudžiamojo persekiojimo skyriaus prokuroras V. P. (prokuroro pareigos, vardas ir pavardė)
n u s t a t ė:	
Tiriama nusikaltama veika, jos kvalifikavimas	Dėl kelių transporto eismo saugumo taisyklių pažeidimo pagal Lietuvos Respublikos baudžiamojo kodekso 281 str. 1 d. (ikiteisminio tyrimo bylos pavadinimas ir Lietuvos Respublikos baudžiamojo kodekso straipsnis)
Apklaustinas asmuo	D. K., gim. 1983 m. (vardas ir pavardė, gimimo metai)

²⁴⁵ *Ibid.*

Nutarimo priėmimo pagrindas ir motyvai	Ikiteisminio tyrimo byloje yra duomenų, kad 2016-02-21 apie 16 val., Kaune, P. Lukšio g., nuo Vytauto g. link S. Žukausko g. važiuo automobilis „Ford Escort“, valstybinis numeris XXX, vairuojamas D. D., kuris prie namo Nr. XXX nereguliuojamoje pėsčiųjų pėrejoje parbloškė ir sužalojo iš kairės pusės pagal automobilio važiavimo kryptį, pirminiais duomenimis, bėgantį mažametį pėsčiąjį K. L., t. y. D. D. galimai įvykdė nusikalstamą veiką, numatytą BK 281 str. 1 d., tačiau ikiteisminio tyrimo medžiagoje esančių duomenų nepakanka, kad D. D. būtų priskirtas procesinis įtariamojo statusas. (galbūt padaryta nusikalstama veika, jos kvalifikavimas ir tą veiką galbūt padaręs asmuo, tačiau šių duomenų nepakanka, kad šiam asmeniui būtų priskirtas įtariamojo statusas)
Remdamasis tuo, kas išdėstyta, ir vadovaudamasis Lietuvos Respublikos baudžiamojo proceso kodekso (toliau – BPK) 80 str. 1 p., 82 str. 3 d., nutaria apklausti D. D., gim. 1983 m., kaip liudytoją apie savo paties galimai padarytą nusikalstamą veiką.	
Nutarimas gali būti skundžiamas BPK 63–64 str. nustatyta tvarka Kauno apygardos prokuratūros 3-iojo baudžiamojo persekiojimo skyriaus vyriausiajam prokurorui. (aukštesniojo prokuroro pareigos)	
Skundo padavimas iki jo išsprendimo nesustabdo skundžiamo veiksmo ar nutarimo vykdymo, išskyrus atvejus, jeigu tai padaryti pripažįsta esant reikalinga prokuroras	
Nutarimą priėmė	Kauno apygardos prokuratūros 3-iojo baudžiamojo persekiojimo skyriaus prokuroras V. P. (prokuroro pareigos, parašas, vardas ir pavardė)
Asmeniui išaiškinta, kad asmuo, kuris gali duoti parodymus apie savo paties galimai padarytą nusikalstamą veiką, gali sutikti arba nesutikti būti apklausiamas kaip liudytojas. Taip pat išaiškinta, kad draudžiama versti duoti parodymus prieš save, savo šeimos narius ar artimus giminaičius. Asmuo, kuris BPK 82 str. 3 d. nustatyta tvarka prokuroro nutarimu yra apklausiamas apie savo galbūt padarytą nusikalstamą veiką, turi teisę apklausos metu turėti įgaliojantį atstovą, teisę reikalauti būti pripažintas įtariamuoju. Šiam asmeniui už neatvykimą pas ikiteisminio tyrimo pareigūną, prokurorą ar į teismą arba atsisakymą ar vengimą duoti parodymus negali būti taikomos procesinės prievartos priemonės, numatytos BPK 163 str., jis neatsako pagal Lietuvos Respublikos baudžiamojo kodekso 235 str. už melagingų parodymų davimą. Taip pat išaiškinta, kad kiekvienas šaukiamas kaip liudytojas asmuo privalo atvykti pas ikiteisminio tyrimo pareigūną, prokurorą ar į teismą. Be pateisinamos priežasties pas ikiteisminio tyrimo pareigūną, prokurorą ar į teismą neatvykęs asmuo gali būti atvedinamas BPK 142 str. nustatyta tvarka.	

Už ikiteisminio tyrimo pareigūno, prokuroro, ikiteisminio tyrimo teisėjo ar teismo teisėtų nurodymų, duodamų remiantis BPK ar kitais įstatymais, nevykdymą ar trukdymą tirti bei nagrinėti baudžiamąją bylą gali būti taikomos procesinės priemonės, numatytos BPK 163 straipsnyje.	
Asmuo, susipažinęs su prokuroro nutarimu, savo teisėmis ir pareigomis, pareiškė, kad ___ sutinka _____ būti apklausiamas kaip liudytojas, kuris gali duoti parodymus apie savo paties galimai padarytą nusikalstamą veiklą.	
Nutarimas paskelbtas, teisės ir pareigos išaiškintos	2016 m. gruodžio 23 d. D. D. (data, parašas, vardas ir pavardė)
Dalyvavo	Kiti asmenys nedalyvavo (parašas, vardas ir pavardė)
Nutarimą paskelbė	Kauno apygardos prokuratūros 3-iojo baudžiamojo persekiojimo skyriaus prokuroras V. P. (pareigos, parašas, vardas ir pavardė)

Literatūra

Teisės aktai

1. Europos žmogaus teisių ir pagrindinių laisvių apsaugos konvencija. *Valstybės žinios*, 1995, Nr. 40-987.
2. Lietuvos Respublikos advokatūros įstatymas. *Valstybės žinios*, 2004, Nr. 50-1632.
3. Lietuvos Respublikos baudžiamojo proceso kodeksas. *Valstybės žinios*, 2002, Nr. 37-1341.
4. Lietuvos Respublikos generalinio prokuroro 2008 m. sausio 9 d. įsakymas Nr. I-8 „Dėl Rekomendacijų dėl liudytojo apklausos Lietuvos Respublikos baudžiamojo proceso kodekso 80 straipsnio 1 punkte ir 82 straipsnio 3 dalyje nustatyta tvarka patvirtinimo“. *Valstybės žinios*, 2008, Nr. 6-234.
5. Lietuvos Respublikos generalinio prokuroro 2014 m. birželio 3 d. įsakymas Nr. I-114 „Dėl Rekomendacijų dėl anonimiškumo ir dalinio anonimiškumo nukentėjusiajam ar liudytojui suteikimo ir šio sprendimo procesinio įforminimo patvirtinimo“. TAR, 2014, Nr. 2014-06146.
6. Lietuvos Respublikos generalinio prokuroro 2014 m. liepos 24 d. įsakymas Nr. I-153 „Dėl Rekomendacijų dėl pranešimo apie įtarimą parengimo ir nusikalstamų veikų perkvalifikavimo ikiteisminio tyrimo metu patvirtinimo“. TAR, 2014, Nr. 2014-10494.
7. Lietuvos Respublikos generalinio prokuroro 2016 m. gegužės 16 d. įsakymas Nr. I-122 „Dėl baudžiamojo proceso dokumentų formų patvirtinimo“. TAR, 2016, Nr. 2016-13095.

8. Lietuvos Respublikos generalinio prokuroro 2016 m. vasario 29 d. įsakymas Nr. I-63 „Dėl Rekomendacijų dėl nukentėjusiųjų specialiųjų apsaugos poreikių vertinimo patvirtinimo“. TAR, 2016, Nr. 2016-04051.
9. Lietuvos Respublikos Konstitucija. *Valstybės žinios*, 1992, Nr. 33-1014.
10. Lietuvos Respublikos prezidento rinkimų įstatymas. *Valstybės žinios*, 1996, Nr. 100-2256.
11. Lietuvos Respublikos prokuratūros įstatymas. *Valstybės žinios*, 2003, Nr. 42-1919.
12. Lietuvos Respublikos rinkimų į Europos Parlamentą įstatymas. *Valstybės žinios*, 2008, Nr. 59-2202.
13. Lietuvos Respublikos savivaldybių tarybų rinkimų įstatymas. *Valstybės žinios*, 2006, Nr. 143-5445.
14. Lietuvos Respublikos Seimo rinkimų įstatymas. *Valstybės žinios*, 2005, Nr. 143-5171.
15. Lietuvos Respublikos Seimo statutas. *Valstybės žinios*, 1999, Nr. 5-97.
16. Lietuvos Respublikos valstybės garantuojamos teisinės pagalbos įstatymas. *Valstybės žinios*, 2013, Nr. 54-2675.
17. Lietuvos Respublikos Vyriausybės 2009 m. gruodžio 2 d. nutarimas Nr. 1593 „Dėl Lietuvos Respublikos Vyriausybės 2002 m. gruodžio 17 d. nutarimo Nr. 1983 „Dėl Bendrųjų vaiko teisių apsaugos tarnybų nuostatų patvirtinimo“ pakeitimo“. *Valstybės žinios*, 2009, Nr. 145-6437.

Teismų praktika

1. Lietuvos Aukščiausiojo Teismo Baudžiamųjų bylų skyriaus 2012 m. lapkričio 27 d. nutartis baudžiamojoje byloje Nr. 2K-563/2012.
2. Lietuvos Aukščiausiojo Teismo Baudžiamųjų bylų skyriaus 2015 m. kovo 10 d. nutartis baudžiamojoje byloje Nr. 2K-162-895/2015.
3. Lietuvos Aukščiausiojo Teismo Civilinių bylų skyriaus 2015 m. gruodžio 30 d. nutartis civilinėje byloje Nr. 3K-3-718-421/2015.
4. Lietuvos Aukščiausiojo Teismo Baudžiamųjų bylų skyriaus 2016 m. balandžio 5 d. nutartis baudžiamojoje byloje Nr. 2K-95-511/2016.
5. Europos Žmogaus Teisių Teismo 1994 m. spalio 28 d. sprendimas byloje *Murray v. UK*, pareiškimo Nr. 14310/88.
6. Europos Žmogaus Teisių Teismo 2000 m. balandžio 6 d. sprendimas byloje *Labita v. Italy*, pareiškimo Nr. 26772/95.
7. Europos Žmogaus Teisių Teismo 2001 m. gruodžio 20 d. sprendimas byloje *P. S. v. Germany*, pareiškimo Nr. 33900/96.
8. Europos Žmogaus Teisių Teismo 2002 m. liepos 2 d. sprendimas byloje *S. N. v. Sweden*, pareiškimo Nr. 34209/96.

9. Europos Žmogaus Teisių Teismo 2004 m. gruodžio 21 d. sprendimas byloje *Talat Tepe v. Turkey*, pareiškimo Nr. 31247/96.
10. Europos Žmogaus Teisių Teismo 2005 m. spalio 4 d. sprendimas byloje *Shannon v. the United Kingdom*, pareiškimo Nr. 6563/03.
11. Europos Žmogaus Teisių Teismo 2005 m. lapkričio 10 d. sprendimas byloje *Bocos-Cuesta v. Netherlands*, pareiškimo Nr. 54789/00.
12. Europos Žmogaus Teisių Teismo 2009 m. balandžio 21 d. sprendimas byloje *Marttinen v. Finland*, pareiškimo Nr. 19235/03
13. Europos Žmogaus Teisių Teismo 2015 m. sausio 27 d. sprendimas byloje *Toni Kostadinov v. Bulgaria*, pareiškimo Nr. 37124/10.

V / skyrius

Ikiteisminio tyrimo užbaigimo būdai

/471–528/ puslapiai

Ikiteisminis tyrimas gali būti baigiamas taip:

- 1) jį nutraukiant prokuroro nutarimu ar ikiteisminio tyrimo teisėjo nutartimi;
- 2) prokurorui baudžiamosios bylos medžiagą su pareiškimu dėl proceso užbaigimo teismo baudžiamuoju įsakymu perduodant pirmosios instancijos teismui;
- 3) prokurorui baudžiamosios bylos medžiagą su pareiškimu dėl bylos nagrinėjimo pagreitinoto proceso tvarka perduodant pirmosios instancijos teismui;
- 4) prokurorui baudžiamosios bylos medžiagą su kaltinamuoju aktu perduodant pirmosios instancijos teismui;
- 5) prokurorui baudžiamosios bylos medžiagą su nutarimu pereiti į priverčiamųjų medicinos priemonių taikymo procesą perduodant pirmosios instancijos teismui.

1. Ikiteisminio tyrimo nutraukimas

Ikiteisminio tyrimo nutraukimo pagrindai yra įtvirtinti BPK 212, 213 ir 215 straipsniuose: jis gali būti nutrauktas **prokuroro nutarimu**, **prokuroro nutarimu**, **kurį tvirtina ikiteisminio tyrimo teisėjas**, arba **ikiteisminio tyrimo teisėjo nutartimi**. Vienasmeniškai prokuroras nutarimu ikiteisminį tyrimą gali nutraukti paaiškėjus BPK 3 straipsnyje numatytoms aplinkybėms, dėl kurių baudžiamasis procesas negalimas, nesurinkus pakankamai duomenų, pagrindžiančių įtariamojo kaltę dėl nusikalstamos veikos padarymo, arba kelių nusikalstamų veikų padarymo atveju, BPK 213 straipsnyje numatytais atvejais. Nutarime nutraukti ikiteisminį tyrimą išdėstoma nusikalstamos veikos esmė, tyrimo nutraukimo pagrindai ir motyvai. Be to, minėtajame nutarime turėtų būti išspręstas daiktų, reikšmingų nusikalstamai veikai ištirti, klausimas, nurodoma, kad panaikinama kardomoji priemonė ir civilinio ieškinio, turto konfiskavimo bei išplėstinio turto konfiskavimo užtikrinimo priemonės.

Likusiais pagrindais tyrimas laikomas nutrauktu tik ikiteisminio tyrimo teisėjui patvirtinus prokuroro nutarimą nutraukti ikiteisminį tyrimą (pvz., įtariamajam ir nukentėjusiajam susitaikius BK 38 str. nustatyta tvarka) arba ikiteisminio tyrimo teisėjui priėmus nutartį (pvz., nutraukiant ikiteisminį tyrimą dėl pernelyg ilgos tyrimo trukmės). Prokuroro nutarimą nutraukti ikiteisminį tyrimą ikiteisminio tyrimo teisėjas tvirtina rezoliucija arba atskira nutartimi. Praktikoje, kai nutraukiant ikiteisminį tyrimą yra skiriamos

baudžiamojo poveikio priemonės (pvz., uždraudimas naudotis specialiąja teise), konfiskuojamas turtas ar priimama kitų papildomų su nutraukimu susijusių sprendimų, ikiteisminio tyrimo teisėjas priima atskirą nutartį.

BPK 215 straipsnyje yra numatytas saugiklis, apsaugantis įtariamąjį nuo pernelyg ilgos ikiteisminio tyrimo trukmės. Pagal minėtąją normą, jeigu ikiteisminis tyrimas nebaigiamas per šešis mėnesius po pirmosios įtariamojo apklausos, įtariamasis, jo atstovas ar gynėjas gali paduoti skundą ikiteisminio tyrimo teisėjui dėl ikiteisminio tyrimo vilkinimo.

Nutraukus ikiteisminį tyrimą arba ikiteisminio tyrimo teisėjui priėmus sprendimą nepatvirtinti prokuroro nutarimo dėl ikiteisminio tyrimo nutraukimo apie tai turi būti pranešta įtariamajam, jo atstovui, gynėjui, nukentėjusiajam, civiliniam ieškovui, civiliniam atsakovui ir jų atstovams įteikiant ar išsiunčiant sprendimų nuorašus. Minėtieji asmenys **per 20 dienų nuo nutarimo nuorašo gavimo dienos** turi teisę nutarimą nutraukti ikiteisminį tyrimą skusti aukštesniajam prokurorui. Turintys teisę paduoti skundą asmenys, kurie dėl svarbių priežasčių praleido apskundimo terminą, gali prašyti įgaliojimus nagrinėti skundą turinčio aukštesniojo prokuroro arba teismo atnaujinti praleistą terminą. Prašymas atnaujinti minėtąjį terminą negali būti paduodamas praėjus daugiau kaip šešiams mėnesiams nuo nutarimo ar nutarties nuorašo gavimo dienos (BPK 214 str. 5 d.). Pabrėžtina, kad asmuo, pranešęs apie nusikalstamą veiką, tačiau neįijęs jokio procesinio statuso baudžiamajame procese, **neturi teisės skusti sprendimo** nutraukti ikiteisminį tyrimą. Apie tokį sprendimą jam tik pranešama, bet jo nuorašas nesiunčiamas.

Prokuroro nutarimo nutraukti ikiteisminį tyrimą pavyzdys

NUTARIMAS NUTRAUKTI IKITEISMINĮ TYRIMĄ

Data	2016 m. gruodžio 22 d.
Surašymo vieta	Kaunas
Ikiteisminio tyrimo Nr.	XX-X-XXXXX-XXXX

Nutarimą priėmė	Kauno apygardos prokuratūros 3-iojo baudžiamojo persekiojimo skyriaus prokuroras V. P. (pareigos, vardas ir pavardė)
n u s t a t ė:	

Tiriama nusikalstama veika, jos kvalifikavimas	Dėl nusikalstamu būdu gauto turto įgijimo pagal Lietuvos Respublikos baudžiamojo kodekso 189 str. 1 d. (ikiteisminio tyrimo bylos pavadinimas ir Lietuvos Respublikos baudžiamojo kodekso straipsnis)
<p>2013-11-08 X miesto vyriausiojo policijos komisariato Kriminalinės policijos Nusikaltimų tyrimo tarnybos Autotransporto priemonių grobimų tyrimo skyriuje (toliau – X m. APGTS) pradėtas ikiteisminis tyrimas pagal nusikalstamos veikos, numatytos Lietuvos Respublikos baudžiamojo kodekso 189 str. 1 d., požymius dėl nusikalstamu būdu gauto turto įgijimo, t. y. Latvijos Respublikoje pavogtų ir į atskiras sudėtines dalis išardytų lengvųjų automobilių įsigijimo.</p> <p>Esant Kauno apylinkės teismo ikiteisminio tyrimo teisėjo nutartims, leidžiančioms atlikti kratos uždaras bendrovės (toliau – UAB) „X“ administracinėse ir sandėliavimo patalpose – sandėliuose Nr. 1, 2, 3, esančiuose X kaime, X seniūnijoje, X rajone, Lietuvos Respublikos baudžiamojo proceso kodekso (toliau – BPK) 145 str. ir 149 str. nustatyta tvarka 2013-11-08 ir 2013-11-10 minėtuojų adresu buvo atliktos kratos. Jų metu rasta ir paimta naudotų automobilių sudėtinių dalių, kurios smulkiau aprašomos procesinių prievartos priemonių taikymo rezultatus fiksuojančiuose protokoluose (t. 1, b. l. 11–12, 30–33). Kratos protokoluose išvardytų naudotų automobilių sudėtinių dalių (toliau – dalys) kilmė kelė įtarimų, kad tai galėtų būti nusikalstamu būdu įgytas turtas. Taigi minėtosios dalys buvo paimtos, apžiūrėtos, nufotografuotos ir, atsižvelgiant į jų kiekį bei dydį, pagal Latvijos Respublikos X prokuratūros žodinį prašymą padėtos laikinai saugoti į vieną iš UAB „X“ sandėlių, taikant apsaugos priemones.</p> <p>2013-11-10 UAB „X“ direktoriui L. P. įteiktas pranešimas apie įtarimą tuo, kad jis nenustatytu laiku ir nenustatytoje vietoje iš ikiteisminio tyrimo metu nenustatyto asmens įgijo 2012-03-14 Latvijoje pavogto automobilio BMW variklio detalę su identifikavimo numeriu WBADT31050XXXXXX ir kitų automobilių detalių su nutrintais ar išpjautais identifikavimo numeriais ir iki 2013-11-08 10 val. 30 min. laikė patalpose, esančiose X kaime, X seniūnijoje, X kaime, žinodamas, kad šis turtas įgytas nusikalstamu būdu.</p> <p>Tyrimo metu nustatyta, kad 2013-11-13, 2013-11-27 X m. APGTS buvo pateikti dokumentai, patvirtinantys naudotų automobilių sudėtinių dalių su pažeistais identifikavimo numeriais įgijimo faktus iš Latvijos Respublikos įmonės „Y“, fiksuojant visa tai dokumentų pateikimo protokole (BPK 98 str. tvarka). Minėtoji Latvijos Respublikos įmonė naudotų automobilių sudėtinių dalių (toliau – dalys) įsigyja aukcionuose. Tai patvirtina L. P. parodymus, duotus apklausiant jį kaip įtariamąjį šioje byloje.</p> <p>Bendra Latvijos Respublikos draudimo įmonių asociacija tvarko draudžiamuosius įvykius, susijusius su apdraustomis transporto priemonėmis. Pavogtos transporto priemonės ar atskiros jų dalys, kurios surandamos, pereina asociacijos nuosavybėn. Vadovaujantis proceso greitumo, protingumo ir ekonomiškumo principais, atsižvelgiant į gaminiui (dalims) keliamus saugumo reikalavimus,</p>	

minėtosios dalys (iš jų ir turinčios nusikalstamos veikos žymių: pažeisti identifikavimo numeriai, kitų ženklinimo elementų pažeidimai ir pan.) turi būti realizuojamos arba sunaikinamos. Latvijos Respublikos kriminalinės policijos pateikti dokumentai patvirtina, kad Latvijos Respublikos įmonė „Y“ teisėtai įsigydavo dalių su nusikalstamos veikos žymėmis.

Nusikalstamos veikos, numatytos BK 189 str. (nusikalstamu būdu gauto turto įgijimas arba realizavimas), objektas yra nuosavybė. Savininkas ar teisėtus valdytojas dėl padarytos nusikalstamos veikos praranda turtą, o kaltininkas, nepaisydamas pastarųjų teisės susigrąžinti prarastą turtą, sąmoningai jį įsigyja. Šios tiriamos nusikalstamos veikos dalykas – naudotų automobilių sudėtinės dalys, turinčios ekonominę vertę.

Ši nusikalstama veika padaroma aktyviais veiksmais – įgyjant arba parduodant nusikalstamu būdu gautą turtą. Šios nusikalstamos veikos sudėtis yra formalioji, t. y. nusikalstama veika laikoma baigta nuo nusikalstamu būdu gauto turto įgijimo ar realizavimo momento. Įrodinėjimo dalykas yra bylai reikšmingų aplinkybių visuma. Tai ne tik nusikalstamos veikos padarymo būdą, laiką ar vietą apibūdinančios aplinkybės, bet ir kaltininką kaltinančios bei teisinančios aplinkybės ir kt. Nusikalstamos veikos sudėties subjektyvieji požymiai yra glaudžiai susiję su objektyviaisiais. Šios nusikalstamos veikos subjektyvusis požymis – kaltė, kurios formą ir turinį išsamiai atskleidžia L. P. išorinis elgesys. Ikitėisminio tyrimo metu nesurinkta jokių duomenų, kad L. P. ar jam žinant kiti asmenys pagrobė Latvijos Respublikoje transporto priemones turėdami tikslą jas išardyti į atskiras turinčias ekonominę vertę dalis ir pelningai parduoti Lietuvoje per UAB „X“. Tai konstatuota Latvijos Respublikos X prokuratūros sprendime grąžinti bylą į Lietuvą, kad būtų atliktas tolesnis ikitėisminis tyrimas. Įstatymų leidėjas, konstruodamas BPK 189 str. dispozicijoje įvardijamos nusikalstamos veikos sudėtį, imperatyviai nurodo, kad kaltės forma – tyčia, ir vartoja terminą „žinodamas“. Atsižvelgiant į psichinio santykio su baudžiamajame įstatyme numatytų padarinių kilimu ypatumus, į šios nusikalstamos veikos sudėties konstrukciją (formalioji sudėtis), tyčia šioje veikoje pasireiškia būtent tiesioginės tyčios forma. Baudžiamosios teisės teorijoje tiesioginė tyčia yra tada, kai kaltininkas žino arba garantuotai numato, kad jo poelgis atitiks įstatyme numatytos nusikalstamos veikos sudėtį. Kita vertus, analizuojant byloje surinktus duomenis (įtariamojo L. P. elgesį įsigyjant minėtąsias automobilių dalis), nepakanka duomenų, leidžiančių daryti pagrįstą išvadą, jog L. P. žinojo arba buvo garantuotas (įsitikinęs), kad jo veiksmai atitinka BK 189 str. 1 d. numatytos veikos sudėtį. UAB „X“, vadovaujama direktoriaus L. P., įsigijo dalių dideliais kiekiais, apimtimis, pažeistais identifikavimo numeriais, kitų ženklinimo elementų pažeidimais, pačių dalių pažeidimais iš Latvijos Respublikos įmonės „Y“ ir kitų verslo partnerių. Tyrimo metu paaiškėjo, kad tam tikras kiekis dalių, pažymėtų pažeistais identifikavimo numeriais, buvo įsigyta legaliai. Dalys buvo perkamos Latvijoje, kraunamos ir transportuojamos į Lietuvą. Prekybą dalimis reglamentuojančiuose teisės aktuose:

Lietuvos Respublikos aplinkos ministro 2003-12-24 įsakymu Nr. 710 patvirtintose „Eksplloatuoti netinkamų transporto priemonių tvarkymo taisyklėse“, Lietuvos Respublikos ūkio ministro 2004-03-31 įsakymu Nr. 4-97 patvirtintoje „Automobilių remonto paslaugų teikimo ir naudotų automobilių sudėtinių dalių tinkamumo toliau vartoti ir realizavimo tvarkoje“, Lietuvos Respublikos ūkio ministro 2004-04-27 įsakymo Nr. 4-134 redakcija patvirtintose „Lietuvos Respublikoje parduodamų daiktų (prekių) ženklinimo ir kainų nurodymo taisyklėse“ ir kituose norminiuose aktuose, įsakmiai nereikalaujama turto apskaitos dokumentuose apibūdinti naudotų automobilių sudėtinių dalių (iš jų ir turinčių pažeistų identifikavimo numerių, kitų ženklinimo elementų pažeidimų, pačių dalių pažeidimų), t. y. galioja principas „galima tai, kas neuždrausta“. Tai patvirtina, jog L. P. galėjo nežinoti, kad jo veikai įsigyjant dalis būdingi požymiai, apibūdinantys ją kaip nusikalstamą. Tokia padėtis baudžiamosios teisės moksle įvardijama kaip kaltininko abejonė. Priimant procesinį sprendimą būtina atsižvelgti į konstitucinį nekaltumo prezumpcijos principą, kurio svarbiausia nuostata yra ta, kad visos abejonės turėtų būti vertinamos įtariamojo naudai. Vadinasi, nesurinkus pakankamai duomenų, leidžiančių pagrįstai manyti, kad įtariamojo L. P. veikoje yra tiesioginė tyčia įsigyti nusikalstamu būdu gautą turtą (dalis), šis ikiteisminis tyrimas privalo būti nutrauktas pagal BPK 3 str. 1 d. 1 p. – R. P. veiksmuose nesant nusikalstamos veikos, numatytos BK 189 str. 1 d., požymio – tiesioginės tyčios. Nutraukiant procesą spręstinas klausimas dėl kardomosios priemonės. 2013-11-10 įtariamajam L. P., pagal BPK 139 str. 1 d., skirta kardomoji priemonė – rąšytinis pasižadėjimas neišvykti yra naikintina, nes tampa nebereikalinga. Ikiteisminio tyrimo metu negauta jokių duomenų dėl aplaidaus ar apgaulingo apskaitos tvarkymo įmonėje UAB „X“: 2014-10-23 gautas L. P. gynėjo raštas dėl naudotų automobilių sudėtinių dalių atsisakymo, kurio iš 90 vienetų sudarytas sąrašas yra pateikiamas prekių apraše (toliau – priedas Nr. 1). Dalių atsisakymas grindžiamas noru išsaugoti reputaciją tarp klientų ir verslo partnerių bei nenorėjimu turėti nieko bendro su dalimis, kurių kilmė kelia įtarimą teisėsaugai. Tai irgi patvirtina, kad L. P. veiksmams buvo atlikti neturint tiesioginės tyčios įgyti nusikalstamu būdu gautas dalis. Minėtosios dalys, išvardytos priede Nr. 1, turėtų būti atiduodamos Latvijos Respublikos bendrajai draudimo įmonių asociacijai. Pagal BPK 94 str. 3 d. nuostatas, asociacija nepateikė prašymo grąžinti dalis. Apie kratos metu rastas dalis asociacijai žinoma jau nuo 2013 m. lapkričio, tačiau jokių reikalavimų dėl pažeistų daiktinių teisių asociacija UAB „X“ nepareiškė. Asociacijos atstovų konkludentiniai veiksmai (elgesio) ir byloje esantys dokumentai rodo, kad šie, vadovaudamiesi ekonomiškumo ir tikslingumo principais, dėl ekonominio pobūdžio sumetimų minėtųjų dalių atsiimti nenori. Asociacijos atstovų elgesys ir esami dokumentai leidžia daryti pagrįstą išvadą, kad asociacija Lietuvos teisėsaugos institucijoms suteikia teisę priimti sprendimą dėl dalių ir kelia vienintelę sąlygą – šios neturi likti įmonės „X“ balanse.

<p>Kratos metu tarp paimtų dalių rasta ir lengvojo automobilio saugumą užtikrinančių dalių bei agregatų: amortizatorių, vairo kolonėlių, oro pagalvių ir pan. Lietuvos Respublikos produktų saugos įstatymo 3 str. 5 p. pateikiama saugaus gaminio samprata, pabrėžianti gaminio saugumą, jo riziką vartotojų gyvybei ir sveikatai. Tam tikros naudotų automobilių sudėtinės dalys (toliau – dalys) neatitinka saugiam gaminiui keliamų reikalavimų, o minėtojo įstatymo 9 str. 1 p. nuostata įsakmiai nurodo teikti į rinką tik saugius gaminius.</p> <p>Atsižvelgiant į sąnaudas kraunant, transportuojant, iškraunant, saugant, atliekant organizacinio pobūdžio darbus, įvertinant, kad tik tam tikra dalis naudotų automobilių sudėtinų dalių gali būti parduodamos aukcione, vadovaujantis proceso greitumo, ekonomiškumo, efektyvumo ir tikslingumo principais, atsižvelgiant į reikalavimus, kuriuos kelia Lietuvos Respublikos produktų saugos įstatymas, Lietuvos Respublikos aplinkos ministro 2003-12-24 įsakymu Nr. 710 patvirtintos „Ekspluatuoti netinkamų transporto priemonių tvarkymo taisyklės“; Lietuvos Respublikos ūkio ministro 2004-03-31 įsakymu Nr. 4-97 patvirtinta „Automobilių remonto paslaugų teikimo ir naudotų automobilių sudėtinų dalių tinkamumo toliau vartoti ir realizavimo tvarka“, esant tokiai situacijai racionaliausias sprendimas būtų sunaikinti dalis per protingą laiko tarpą. Sunaikinimo procesą fiksuoti taikant vaizdo priemones, surašant sunaikinimo aktą. Nuo 2013-11-08 šios dalys laikomos užantspauduotame UAB „X“ sandėlyje.</p> <p>Ikteisminio tyrimo metu negauta jokios informacijos apie dėl dalių kilusius ginčus (priedas Nr. 1), spręstinus civilinio ieškinio tvarka, be to, nebuvo taikomi BPK 151 str. ir BK 72 str. numatyti apribojimai.</p> <p>Vadovaujantis BPK 94 str. 1 d. 4 p. nuostatomis, daiktai (šiuo atveju naudotų automobilių sudėtinės dalys (priedas Nr. 1)) nesant galimybės panaudoti dėl minėtųjų priežasčių turėtų būti sunaikinami įstatymų nustatyta tvarka.</p>	
<p>Remdamasis tuo, kas išdėstyta, ir vadovaudamasis BPK 3 str. 1 d. 1 p., 30 str. 94 str. 1 d. 4 p. 136, 139 str. 1 d., 212 str. 1 p., 214 str. 1 d., Lietuvos Respublikos produktų saugos įstatymo 3 str. 5 p., 9 str. 1 p., nutaria:</p>	
<ol style="list-style-type: none"> 1. Nutraukti ikiteisminį tyrimą Nr. XX-X-XXXXX-XX, nesant L. P. veiksmuose nusikalstamos veikos, numatytos BK 189 str. 1 d., požymių. 2. Panaikinti 2013-11-10 L. P. paskirtą kardomąją priemonę – rašytinį pasižadėjimą neišvykti. 3. Naudotų automobilių sudėtinės dalis, išvardytas priede Nr. 1, sunaikinti įstatymų nustatyta tvarka, pavedant tai organizuoti X m. APGTS. 4. Apie priimtą nutarimą informuoti L. P., išsiunčiant jam šio nutarimo nuorašą, bei išaiškinti, kad nutarimas per 20 dienų nuo jo nuorašo gavimo dienos gali būti skundžiamas aukštesniajam prokurorui – Kauno apygardos prokuratūros 3-jojo baudžiamojo persekiojimo skyriaus vyriausiajam prokurorui. 	
<p>Nutarimą priėmė</p>	<p>Kauno apygardos prokuratūros 3-jojo baudžiamojo persekiojimo skyriaus prokuroras</p> <p style="text-align: right;">V. P. (pareiĝos, parašas, vardas ir pavardė)</p>

Prokuroro nutarimo nutraukti ikiteisminį tyrimą įtariamajam ir nukentėjusiajam susitaikius pavyzdys

Tvirtinu:
Kauno apylinkės teismo ikiteisminio tyrimo teisėjas V. P.

(rezoliucija)

**NUTARIMAS
NUTRAUKTI IKITEISMINĮ TYRIMĄ ĮTARIAMAJAM IR
NUKENTĖJUSIAJAM SUSITAIKIUS**

Data	2016 m. gruodžio 22 d.
Surašymo vieta	Kaunas
Ikiteisminio tyrimo Nr.	XX-X-XXXXX-XXXX

Nutarimą priėmė	Kauno apygardos prokuratūros 3-iojo baudžiamojo persekiojimo skyriaus prokuroras V. P. (pareigos, vardas ir pavardė)
-----------------	---

n u s t a t ė:

Tiriama nusikaltama veika, jos kvalifikavimas	Dėl nesunkaus sveikatos sutrikdymo pagal Lietuvos Respublikos baudžiamojo kodekso 138 str. 1 d. (ikiteisminio tyrimo bylos pavadinimas ir Lietuvos Respublikos baudžiamojo kodekso straipsnis)
---	---

2016-02-15 Kauno apskrities VPK Kauno miesto X PK pradėtas ikiteisminis tyrimas baudžiamojoje byloje Nr. XX-X-XXXXX-XXXX, pagal BK 138 str. 1 dalį. Tyrimo metu nustatyta, kad D. L. 2016-02-14 apie 18 val. bute, esančiame Kaune, Vytauto g. XXX, kietais bukais daiktais tyčia suduodamas ne mažiau kaip penkis smūgius H. K. į įvairias kūno vietas, tuo jam padarydamas galvos sumušimą, dešinėsios plaštakos viduriniojo piršto distalinės falangos skeveldrinį lūžį, muštinių žaizdų kairiajame momentyje, pakušyje, kaktoje; poodinių kraujosruvų kaktoje, kairiosios akies apatiniame voke, dešinėsios akies vokuose, kakle, dešiniajame petyje, kairiojoje mentėje, kairiajame žaste, juosmenyje, kairiajame šone, krūtinėje, pilve, dešiniojoje plaštakoje; kaktos odos nubrozdinimų, dešiniajame smilkinyje, dešinėsios ausies kaušelyje, dešiniajame dilbyje, dešiniojoje plaštakoje, dėl dešinėsios plaštakos viduriniojo piršto distalinės falangos skeveldrinio lūžio H. K., padarydamas nesunkų sveikatos sutrikdymą, dėl visų kitų sužalojimų – nežymų sveikatos sutrikdymą, t. y. įtariamą padaręs nusikalstamą veiką, numatytą BK 138 str. 1 dalyje.

Apklaustas nukentėjusysis H. K. parodė, kad su įtariamuoju D. L. susitaikė, pastarasis jo atsiprašė, turtingę ir neturtingę žalą atlygino, H. K. pretenzijų jis

neturi, todėl prašo ikiteisminį tyrimą baudžiamojoje byloje Nr. XX-X-XXXXX-XXXX nutraukti.

Įtariamasis D. L. visiškai prisipažino padaręs nusikalstamą veiką, numatytą BK 138 str. 1 d., dėl to gailisi, atsiprašė nukentėjusiojo H. K., jam atlygino turtingę ir neturinę žalą bei su juo susitaikė.

Įtariamojo D. L. ir H. K. visiško žalos atlyginimo ir susitaikymo faktą patvirtina 2016-12-15 įtariamojo ir nukentėjusiojo susitaikymo protokolas.

BK 38 str. numato galimybę asmenį, padariusį baudžiamąjį nusizengimą, neatsargų arba nesunkų ar apysunkį tyčinį nusikaltimą, atleisti nuo baudžiamosios atsakomybės. Teismas tokį sprendimą gali priimti tik tada, jeigu: nusikalstamą veiką padaręs asmuo prisipažino padaręs nusikalstamą veiką ir savu noru atlygino ar pašalino fiziniam ar juridiniam asmeniui padarytą žalą arba susitarė dėl šios žalos atlyginimo ar pašalinimo ir susitaikė su nukentėjusiu asmeniu arba juridinio asmens ar valstybės institucijos atstovu, bei yra pagrindo manyti, kad jis nedarys naujų nusikalstamų veikų.

Ikteisminiame tyrime Nr. XX-X-XXXXX-XXXX įtariamasis D. L. yra įtariamasis nesunkaus nusikaltimo padarymu, dėl savo veikos prisipažino ir visiškai atlygino nukentėjusiajam H. K. turtingę ir neturtingę žalą bei su juo susitaikė. Įtariamasis D. L. anksčiau nebuvo teistas, administracinėmis nuobaudomis nebaustas, darbovietėje apibūdinamas ypač teigiamai, todėl esama pagrindo manyti, kad ateityje jis nedarys naujų nusikalstamų veikų. Atsižvelgiant į tai, darytina išvada, kad yra visos sąlygos, numatytos BK 38 str., įtariamąjį D. L. atleisti nuo baudžiamosios atsakomybės įtariamajam ir nukentėjusiajam susitaikius bei nutraukti ikiteisminį tyrimą Nr. XX-X-XXXXX-XXXX.

Remdamasis tuo, kas išdėstyta, ir vadovaudamasis BPK 212 str. 1 d. 5 p. ir BK 38 str. 1 d.

n u t a r i a:

1. Ikteisminį tyrimą Nr. XX-X-XXXXX-XXXX dėl H. K. nesunkaus sveikatos sutrikdymo pagal BK 138 str. 1 d., nutraukti įtariamajam D. L. ir nukentėjusiajam H. K. susitaikius.
2. D. L. panaikinti kardomąją priemonę – rašytinį pasizadėjimą neišvykti, Kauno apylinkės teismo ikiteisminio tyrimo teisėjui patvirtinus prokuroro nutarimą nutraukti ikiteisminį tyrimą įtariamajam ir nukentėjusiajam susitaikius.
3. Apie priimtą nutarimą nutraukti ikiteisminį tyrimą informuoti D. L. ir H. K., išsiunčiant šio nutarimo nuorašą bei išaiškinant, kad šis nutarimas per 7 dienas nuo nutarimo nuorašo gavimo dienos gali būti skundžiamas Kauno apygardos teismui.
4. Reikšmės nusikalstamai veikai tirti ir nagrinėti turinčius daiktus: džinsines kelnes, sportines kelnes ir džemperį grąžinti teisėtiems savininkams, pavedant tai atlikti Kauno apskrities VPK X PK.
5. Reikšmės nusikalstamai veikai tirti ir nagrinėti turintį daiktą – medinę lazda – sunaikinti, pavedant tai atlikti Kauno apskrities VPK Kauno miesto X PK.

Nutarimą priėmė	Kauno apygardos prokuratūros 3-iojo baudžiamojo persekiojimo skyriaus prokuroras (pareigos, parašas, vardas ir pavardė)	V. P.
-----------------	--	-------

BPK 217 straipsnyje numatyta, kad ikiteisminis tyrimas gali būti atnaujintas, kai paaiškėja reikšmės bylai teisingai išspręsti turinčių esminių aplinkybių, kurios nebuvo nustatytos priimančią sprendimą nutraukti ikiteisminį tyrimą. Pabrėžtina, kad **pagrindas atnaujinti ikiteisminį tyrimą** yra ne bet kokių aplinkybių, o tik esminių, paaiškėjimas (pvz., paaiškėjus, kad liudytojai davė melagingus parodymus). Ikiteisminio tyrimo atnaujinimo tvarka priklauso nuo to, kokia tvarka ir pagrindu ikiteisminis tyrimas buvo nutrauktas, t. y. tyrimas atnaujinamas prokuroro vienasmenišku nutarimu arba prokuroro nutarimu, kurį tvirtina ikiteisminio tyrimo teisėjas. Savo iniciatyva ikiteisminio tyrimo teisėjas negali atnaujinti nutraukto ikiteisminio tyrimo.

Apie ikiteisminio tyrimo atnaujinimą pranešama įtariamajam, jo atstovui, gynėjui, nukentėjusiajam, civiliniam ieškovui, civiliniam atsakovui ir jų atstovams. Šie asmenys turi teisę apskųsti sprendimą dėl nutraukto ikiteisminio tyrimo atnaujinimo. Apie atsisakymą atnaujinti nutrauktą ikiteisminį tyrimą pranešama skundą padavusiam proceso dalyviui, kuris tokį sprendimą gali apskųsti. Skundai paduodami ir nagrinėjami BPK 63, 64 ir 65 straipsniuose nustatyta tvarka (BPK 217 str. 7 d.).

Pabrėžtina, kad praktikoje kartais yra **painiojami reikalavimas panaikinti nutarimą nutraukti ikiteisminį tyrimą** (BPK 214 str.) **ir prašymas atnaujinti ikiteisminio tyrimą** (BPK 217 str.). Kita vertus, šių normų taapatinti negalima. BPK 214 straipsnyje nustatyta tvarka nagrinėjant proceso dalyvio skundą dėl ikiteisminio tyrimo nutraukimo turi būti vertinama, ar ikiteisminis tyrimas buvo atliktas išsamiai ir visapusiškai, ar bylos medžiagoje surinkti duomenys leidžia pagrįsti priimtą galutinį proceso sprendimą, ar priimančią šį sprendimą nebuvo pažeistos materialinės ir procesinės teisės normos. Nustačius, kad ikiteisminio tyrimo metu nebuvo nustatytos visos reikšmingos faktinės aplinkybės ir dėl to reikia atlikti papildomų proceso veiksmų, nutarimas nutraukti ikiteisminį tyrimą turėtų būti panaikinamas kaip nepagrįstas ir neteisėtas bei tęsiamas ikiteisminis tyrimas. Remiantis BPK 217 straipsnio normomis, ikiteisminis tyrimas atnaujinamas, kai pats prokuroras savarankiškai nustato, ar proceso dalyviai pateikia duomenis, kurie nebuvo tirti ir įvertinti ikiteisminio tyrimo metu bei priimančią

nutarimą nutraukti ikiteisminį tyrimą. Paprastai tyrimo atnaujinimo pagrindas yra siejamas su naujai paaiškėjusiomis reikšmės bylai teisingai išspręsti turinčiomis esminėmis aplinkybėmis, kurios nebuvo nustatytos priimant nutarimą nutraukti ikiteisminį tyrimą ir kurios pagrindžia būtinybę tęsti baudžiamąjį persekiojimą. Taigi gavus proceso dalyvio prašymą turėtų būti vertinamos naujai paaiškėjusios aplinkybės, rodančios, kad sprendimas nutraukti ikiteisminį tyrimą buvo klaidingas. Tokiais atvejais sprendžiant dėl proceso atnaujinimo, priimtų procesinių sprendimų dėl ikiteisminio tyrimo nutraukimo teisėtumo ir pagrįstumo klausimas nenagrinėjamas iš esmės, o tik patikrinama, ar nėra esminių ir akivaizdžių aplinkybių, kurios sudarytų pagrindą atnaujinti tyrimą. Pabrėžtina, kad BPK 217 straipsnyje nustatyta tvarka prašymą gali nagrinėti ir tas prokuroras, kuris ir priėmė nutarimą nutraukti ikiteisminį tyrimą, o BPK 214 straipsnyje nustatyta tvarka – tik aukštesnysis prokuroras.

Nutarimo atnaujinti nutrauktą ikiteisminį tyrimą pavyzdys

Tvirtinu: Kauno apylinkės teismo ikiteisminio tyrimo teisėjas V. P. <hr/> (rezoliucija)
--

NUTARIMAS ATNAUJINTI IKITEISMINĮ TYRIMĄ

Data	2016 m. gruodžio 22 d.
Surašymo vieta	Kaunas
Ikiteisminio tyrimo Nr.	XX-X-XXXXX-XXXX

Nutarimą priėmė	Kauno apygardos prokuratūros 3-iojo baudžiamojo persekiojimo skyriaus prokuroras V. P. (pareigos, vardas ir pavardė)
n u s t a t ė:	
Tiriama nusikaltama veika, jos kvalifikavimas	Dėl savavaldžiavimo pagal Lietuvos Respublikos baudžiamojo kodekso 294 str. 2 d. (ikiteisminio tyrimo bylos pavadinimas ir Lietuvos Respublikos baudžiamojo kodekso straipsnis)

2013-09-19 Šiaulių apskrities VPK X PK pradėtas ikiteisminis tyrimas Nr. XX-X-XXXXX-XXXX pagal požymius nusikaltimo, numatyto Lietuvos Respublikos baudžiamojo kodekso (toliau – BK) 294 str. 2 d.

Ikiteisminio tyrimo metu nustatyta, kad P. D., veikdamas bendrininkų grupėje, kartu su tyrimo metu nenustatytais asmenimis, 2013-08-07 apie 22 val., X rajono X kaime, savavališkai, nesilaikydamas įstatymų nustatytos tvarkos, vykdydamas kito asmens – J. B., tikrą teisę į lengvąjį automobilį „Ford Focus“, valst. Nr. XXX, naudodamas psichinę ir fizinę prievartą, reikalavo, kad V. B. pasakytų, kur yra minėtoji transporto priemonė, bendrininkams ne mažiau keturis kartus spyrus nukentėjusiajam į šoną bei sudavus metaliniu strypu ir plaktuku ne mažiau kaip tris kartus per nukentėjusiojo dešiniąją plaštaką, panaudojo fizinį smurtą – sudavė kumščiu nukentėjusiajam į šoną, vinimi prikalė nukentėjusiojo plaštaką prie kaladės, jo bendrininkai elektriniu grąžtu grėžė nukentėjusiojo ranką ir tokiais bendrais veiksmais sukėlė nukentėjusiajam fizinį skausmą bei padarė nežymų sveikatos sutrikdymą.

Šiais veiksmais P. D. įtariamą padaręs nusikaltimą, numatytą BK 294 str. 2 dalyje. Surinkus pakankamai duomenų, pagrindžiančių įtariamojo P. D. kaltę dėl nusikalstamo veikos, numatytos BK 294 str. 2 d., padarymo, vadovaujantis BPK 220 str., buvo surašytas kaltinamasis aktas ir 2013-10-03 bylos medžiaga perduota X rajono apylinkės teismui.

2013-12-11 X rajono apylinkės teismo nuosprendžiu P. D. pripažintas kaltu nusikaltimo, numatyto BK 294 str. 2 d., padarymu ir kaltininkui P. D. susitaikius su nukentėjusiuoju V. B., vadovaujantis BK 38 str., atleistas nuo baudžiamosios atsakomybės. 2014-03-06 Kauno apskrities VPK KP ONTV pradėtas ikiteisminis tyrimas Nr. YY-Y-YYYYY-YYYY dėl nusikaltimo, numatyto BK 260 str. 2 d. padarymo.

Ikiteisminio tyrimo metu surinkti duomenys leidžia pagrįstai manyti, kad P. D., veikdamas bendrininkų grupėje kartu su Z. J., turėdamas tikslą platinti, 2014-03-06 apie 19 val. 00 min. prie baro „X“, Vilniaus g. XXX, Kaune, už tyrimo metu nenustatytą pinigų sumą neteisėtai įgijo 550 tablečių, turinčių savo sudėtyje didelį kiekį – 36,578 g. – psichotropinės medžiagos MDMA, šią medžiagą neteisėtai turėjo su savimi ir neteisėtai gabeno lengvuoju automobiliu „Toyota Avensis“, valst. Nr. XXX, iš Kauno miesto autostrada Vilnius–Klaipėda. 2014-03-06 apie 19 val. 30 min. minėtosios autostrados 102 kilometre Klaipėdos kryptimi važiuojantis automobilis buvo sulaikytas policijos pareigūnų. Apžiūros metu buvo rasta ir paimta psichotropinės medžiagos MDMA.

Šiais veiksmais P. D. įtariamą padaręs nusikaltimą, numatytą BK 260 str. 2 d. Susipažinus su baudžiamosios bylos Nr. XX-X-XXX medžiaga ir su ikiteisminio tyrimo Nr. YY-Y-YYYYY duomenimis konstatuotina, kad tyrime Nr. YY-Y-YYYYY surinkta pakankamai duomenų, leidžiančių pagrįstai manyti, kad P. D., po atleidimo nuo baudžiamosios atsakomybės nepaėjęs metams, padarė naują tyčinį nusikaltimą.

2. Bylos su pareiškimu dėl proceso užbaigimo teismo baudžiamuoju įsakymu perdavimas pirmosios instancijos teismui

BK 38 str. 4 d. numatyta, kad jeigu asmuo, atleistas nuo baudžiamosios atsakomybės, per vienus metus padarė naują tyčinį nusikaltimą, ankstesnis sprendimas nustoja galioti ir sprendžiama dėl šio asmens atsakomybės už visas padarytas veikas. BPK 217 str. 2 d. numatyta prokuroro pareiga atnaujinti ikiteisminį tyrimą, todėl ikiteisminis tyrimas Nr. XX-X-XXXXX atnaujintinas. Atsižvelgiant į tai, kad P. D. nuo baudžiamosios atsakomybės buvo atleistas vadovaujantis BK 38 str., BPK 212 str. 5 p. nuostatomis, prokuroro nutarimas atnaujinti ikiteisminį tyrimą turi būti patvirtintas ikiteisminio tyrimo teisėjo, todėl tikslinga kreiptis į ikiteisminio tyrimo atlikimo vietas – Kauno apylinkės teismo ikiteisminio tyrimo teisėją – dėl prokuroro nutarimo atnaujinti ikiteisminį tyrimą Nr. XX-X-XXXXX patvirtinimo.	
Remdamasis tuo, kas išdėstyta, ir vadovaudamasis BPK 217 str. 1, 4 d. p. ir BK 38 str. 4 d., n u t a r i a:	
1. Atnaujinti ikiteisminį tyrimą Nr. XX-X-XXXXX dėl P. D. įvykdyto nusikaltimo, numatyto BK 294 str. 2 d. 2. Ikiteisminio tyrimo teisėjui patvirtinus šį nutarimą, apie tai informuoti įtariamąjį P. D. ir nukentėjusįjį V. B., išsiunčiant jiems nutarimo nuorašą bei išaiškinant, kad šis nutarimas per 7 dienas nuo nutarimo nuorašo gavimo dienos gali būti skundžiamas Kauno apygardos teismui.	
Nutarimą priėmė	Kauno apygardos prokuratūros 3-iojo baudžiamojo persekiojimo skyriaus prokuroras V. P. (pareigos, parašas, vardas ir pavardė)

2. Bylos su pareiškimu dėl proceso užbaigimo teismo baudžiamuoju įsakymu perdavimas pirmosios instancijos teismui

Teismo baudžiamojo įsakymo priėmimas – tai proceso užbaigimo forma, leidžianti pagreitinti sprendimo priėmimą byloje. Procesas tampa greitesnis ir valstybei mažiau kainuoja, nes nerengiamas teisminis bylos nagrinėjimas. Teismo baudžiamąjį įsakymą teisėjas surašo tik susipažinęs su jam pateiktais proceso dokumentais, todėl ši proceso forma dar vadinama rašytiniu procesu. Teismo baudžiamojo įsakymo priėmimo procesas reglamentuojamas BPK 418–425 straipsniuose.

Jeigu ikiteisminį tyrimą ketinama baigti pareiškimu dėl teismo baudžiamojo įsakymo, prokuroras turi teisę iš tyrimą atlikusio ikiteisminio tyrimo pareigūno reikalauti pateikti rašytinę, BPK 419 straipsnio 1 dalies 1–4 punktuose numatytus turinio reikalavimus atitinkančią, atskaitą apie

atliktus ikiteisminio tyrimo veiksmus. **Pareiškimui dėl proceso užbaigimo baudžiamuoju įsakymu priimti** būtinos šios sąlygos:

1. Straipsnio sankcijoje (jeigu asmuo įtariamas padaręs kelias nusikalstamas veikas, – visų straipsnių sankcijose) kaip vienintelė ar alternatyvi yra numatyta bet kuri bausmė, išskyrus atvejus, kai už nusikalstamą veiką gali būti skiriamas tik terminuotas laisvės atėmimas ar laisvės atėmimas iki gyvos galvos. Toks prokuroro galimybių siekti proceso užbaigimo teismo baudžiamąjo įsakymo priėmimu ribojimas reiškia, kad ir dėl teismo baudžiamąjo įsakymo priėmimo sprendžiantis teismas gali skirti tik švelnesnę bausmę negu terminuotas laisvės atėmimas ar laisvės atėmimas iki gyvos galvos. Laisvės atėmimo bausmės skyrimas teismo baudžiamuoju įsakymu yra negalimas²⁴⁶. Procesas negali būti užbaigtas teismo baudžiamuoju įsakymu, kai BK straipsnio sankcijoje numatytas tik terminuotas laisvės atėmimas, tačiau, prokuroro nuomone, taikant BK 54 straipsnio 3 dalies ar 62 straipsnio nuostatas, kaltinamajam gali būti skiriama švelnesnė bausmė. Pabrėžtina, kad baudžiamasis procesas gali būti užbaigtas teismo baudžiamuoju įsakymu ir tuo atveju, kai nusikalstamą veiką asmuo padaro neatlikęs ankstesniu nuosprendžiu paskirtos švelnesnės už terminuotą laisvės atėmimą bausmės.

2. Kaltininkas atlygino ar pašalino žalą arba yra įsipareigojimas tokią žalą atlyginti ar pašalinti. Įsipareigojimas turi būti rašytinis (paprastos rašytinės ar notarinės formos) ir iš jo turinio turi būti aišku, kad nėra ginčo dėl įsipareigojimo atlyginti žalą. Rekomenduojama įsipareigojime nurodyti žalos dydį, jos atlyginimo ar pašalinimo būdą bei terminus.

3. Kaltinamasis turi sutikti su proceso užbaigimu priimant teismo baudžiamąjį įsakymą. Jeigu nusikalstamą veiką padaro bendrininkų grupė, procesas gali būti užbaigtas teismo baudžiamuoju įsakymu tik tuo atveju, kai tam neprieštarauja (sutinka) visi bendrininkai. Tai turi būti padaryta iki prokuroras surašys BPK 419 straipsnyje nustatyto turinio pareiškimą, nes, įtariamajam nesutikus su proceso užbaigimu baudžiamuoju įsakymu, procesas turi vykti bendrąja tvarka. Įtariamojo sutikimas dėl proceso užbaigimo baudžiamuoju įsakymu turi būti išreikštas raštu²⁴⁷.

Pabrėžtina ir tai, kad prieš perduodant teismui prokuroro pareiškimą dėl proceso užbaigimo teismo baudžiamuoju įsakymu ir ikiteisminio

²⁴⁶ Lietuvos Aukščiausiojo Teismo 2013 m. kovo 19 d. nutartis baudžiamąjoje byloje Nr. 2A-2/2013.

²⁴⁷ Lietuvos Respublikos generalinio prokuroro 2015 m. birželio 1 d. įsakymas Nr. I-134 „Dėl Rekomendacijų dėl proceso užbaigimo baudžiamuoju įsakymu patvirtinimo“. TAR, 2015-06-01, Nr. 2015-08532.

2. Bylos su pareiškimu dėl proceso užbaigimo teismo baudžiamuoju įsakymu perdavimas pirmosios instancijos teismui

tyrimo metu surinktą medžiagą, **kaltinamasis turi būti supažindintas** ir su prokuroro siūlomais priimti sprendimais:

- 1) dėl bausmės rūšies ir dydžio;
- 2) dėl uždraudimo naudotis specialiąja teise skyrimo;
- 3) dėl turto konfiskavimo;
- 4) dėl kardamosios priemonės kaltinamajam, kol įsiteisės teismo baudžiamasis įsakymas;
- 5) dėl nusikalstama veika padarytos žalos atlyginimo;
- 6) dėl daiktų, turinčių reikšmės bylai tirti ir nagrinėti, likimo;
- 7) dėl proceso išlaidų atlyginimo.

*Pranešimo įtariamajam apie galimybę kreiptis į teisėją
dėl proceso užbaigimo teismo baudžiamuoju įsakymu pavyzdys*

**PRANEŠIMAS ĮTARIAMAJAM APIE GALIMYBĘ KREIPTIS
Į TEISĖJĄ DĖL PROCESO UŽBAIGIMO TEISMO
BAUDŽIAMOJU ĮSAKYMU**

Tvirtinu:
Kauno apylinkės teismo ikiteisminio tyrimo
teisėjas V. P.

(rezoliucija)

Data	2016 m. gruodžio 22 d.
Surašymo vieta	Kaunas
Ikiteisminio tyrimo Nr.	XX-X-XXXXX-XXXX

Vadovaudamasis Lietuvos Respublikos baudžiamojo proceso kodekso (toliau – BPK) 418 str. 3 d. įtariamajam G. T., gim. 1985 m., pranešu, kad baudžiamojoje byloje Nr. XX-X-XXXXX-XXXX yra galimybė užbaigti procesą teismo baudžiamuoju įsakymu.

Prokuroro pareiškimе teisėjui bus siūloma Jums už veiką (-as), numatytą (-as) Lietuvos Respublikos baudžiamojo kodekso 281 str. 1 d., skirti 50 MGL (1 900 eurų) baudą ir baudžiamojo poveikio priemonę – uždraudimą vienus metus naudotis specialiąja teise vairuoti kelių transporto priemonę. (bausmės rūšis (viešieji darbai, bausia, laisvės apribojimas, areštas) ir jos dydis, turto konfiskavimo, išplėstinio turto konfiskavimo, uždraudimo naudotis specialia teise skyrimo, proceso išlaidų atlyginimo tvarka ir dydis; nuoroda apie laikinajame sulaikyme, kardomajame kalinime (suėmime), sveikatos priežiūros (ekspertizės) įstaigoje išbūto laiko įskaičiavimą į siūlomą bausmę; nuoroda, ar siūloma bausmė apskaičiuota įvertinus BK 641 str. nuostatas)

Pranešimą surašė	Kauno apygardos prokuratūros 3-iojo baudžiamojo persekiojimo skyriaus prokuroras V. P. (prokuroro pareigos, parašas, vardas ir pavardė)
Įtariamajam išaiškintos BPK XXXI skyriaus I skirsnio 418–425 str. nuostatos:	
<p>Dėl nusikalstamų veikų, už kurių padarymą gali būti skiriama kaip vienintelė ar alternatyvinė bet kuri bausmė, išskyrus atvejus, kai už nusikalstamą veiką gali būti skiriamas tik terminuotas laisvės atėmimas ar laisvės atėmimas iki gyvos galvos, nagrinėjimo teisme gali nebūti, o bausmė paskiriama teismo baudžiamuoju įsakymu. Teismo baudžiamojo įsakymo priėmimo procesas taikomas tik tais atvejais, kai kaltininkas atlygina ar pašalina padarytą žalą, jeigu žala buvo padaryta, arba įsipareigoja tokią žalą atlyginti ar pašalinti (BPK 418 str. 1 d.).</p> <p>Teisė surašyti baudžiamąjį įsakymą turi teisėjas, gavęs prokuroro pareiškimą dėl proceso užbaigimo teismo baudžiamuoju įsakymu (BPK 418 str. 2 d.).</p> <p>Jei prokuroras ikiteisminio tyrimo metu nusprendžia kreiptis į teisėją dėl proceso užbaigimo teismo baudžiamuoju įsakymu ir kaltinamasis tam neprieštarauja, kaltinamasis aktas nerašomas. Šiuo atveju prokuroras surašo pareiškimą, kurį kartu su ikiteisminio tyrimo metu surinkta medžiaga išsiunčia teismui pagal teisingumą (BPK 418 str. 3 d.).</p> <p>Prokuroras, priėmęs sprendimą užbaigti procesą teismo baudžiamuoju įsakymu, privalo apie tai pranešti nukentėjusiajam. Šis per septynias dienas nuo tokio pranešimo gavimo prokuroro sprendimą gali apskųsti ikiteisminio tyrimo teisėjui. Skundas nagrinėjamas šio Kodekso 64 str. nustatyta tvarka (BPK 418 str. 4 d.).</p> <p>Teisėjas, gavęs prokuroro pareiškimą dėl proceso užbaigimo teismo baudžiamuoju įsakymu ir ikiteisminio tyrimo metu surinktą medžiagą, ne vėliau kaip per septynias dienas turi priimti vieną iš šių sprendimų: 1) surašyti teismo baudžiamąjį įsakymą; 2) perduoti bylą nagrinėti teisme šio Kodekso 423 str. numatytais atvejais; 3) nutraukti baudžiamąjį procesą šio Kodekso 424 str. numatytais atvejais (BPK 420 str. 1 d.).</p> <p>Teisėjo surašytas teismo baudžiamasis įsakymas įteikiamas kaltinamajam, o jeigu pastarasis laikinai išvykęs, minėtasis įsakymas jam perduoti įteikiamas pasirašytinai kam nors iš kartu su juo gyvenančių pilnamečių asmenų arba kaltinamojo darbovietės administracijai. Kaltinamasis, nesutikdamas su bausmės paskyrimu teismo baudžiamuoju įsakymu, per keturiolika dienų nuo šio dokumento įteikimo dienos turi teisę paduoti prašymą teismui, surašiusiam tą teismo baudžiamąjį įsakymą, ir reikalauti surengti bylos nagrinėjimą teisme (BPK 422 str. 1 d.).</p> <p>Jei kaltinamasis paduoda prašymą reikalaudamas surengti bylos nagrinėjimą teisme, teismo baudžiamasis įsakymas neįgyja teisinės galios. Jei kaltinamasis šia teise nepasinaudoja, teismo baudžiamasis įsakymas įsiteisėja ir vykdomas BPK nustatyta tvarka. Įsiteisėjęs teismo baudžiamasis įsakymas yra neskundžiamas (BPK 422 str. 2 d.).</p> <p>Nutartį perduoti bylą nagrinėti teisme teisėjas priima tuo atveju, kai bylos aplinkybės nėra pakankamai aiškios ir kilusias abejones galima pašalinti tik nagrinėjimo teisme metu (BPK 423 str. 1 d.).</p>	

2. Bylos su pareiškimu dėl proceso užbaigimo teismo baudžiamuoju įsakymu perdavimas pirmosios instancijos teismui

Priėmęs 423 str. 1 d. nurodytą nutartį, teisėjas privalo prokuroro pareiškimo dėl proceso užbaigimo teismo baudžiamuoju įsakymu nuorašą išsiųsti kaltinamajam (BPK 423 str. 2 d.).

Nutartį nutraukti baudžiamąjį procesą teisėjas priima nustatęs, kad yra aplinkybių, dėl kurių procesas negalimas. Priėmęs nutartį nutraukti procesą, teisėjas apie tai privalo pranešti kaltinamajam, nukentėjusiajam ir prokurorui. Prokuroras ir nukentėjusysis turi teisę per septynias dienas nuo pranešimo apie nutarties priėmimą gavimo apskųsti teisėjo nutartį nutraukti procesą aukštesniajam teismui (BPK 424 str. 1 d.).

Jei aukštesnysis teismas, išnagrinėjęs skundą, panaikina nutartį nutraukti procesą, kitas to paties teismo, kurio priimta nutartis panaikinta, teisėjas privalo priimti vieną iš šio Kodekso 420 str. 1 d. 1 ir 2 punktuose numatytų sprendimų (BPK 424 str. 2 d.).

Gavęs kaltinamojo prašymą su reikalavimu surengti bylos nagrinėjimą teisme, teismas bylos nagrinėjimą privalo surengti ne vėliau kaip po dešimties dienų nuo prašymo gavimo dienos. Bylos nagrinėjimas teisme teisėjo iniciatyva turi būti surengtas praėjus ne mažiau kaip trims dienoms ir ne daugiau kaip dešimčiai dienų nuo prokuroro pareiškimo dėl proceso užbaigimo teismo baudžiamuoju įsakymu nuorašo įteikimo kaltinamajam (BPK 425 str. 1 d.).

Kaltinamojo reikalavimu ar teisėjo iniciatyva surengtas nagrinėjimas teisme vyksta pagal šio Kodekso V dalyje nustatytas taisykles, išskyrus tai, kad nagrinėjimo teisme metu vietoj kaltinamojo akto skaitymo kaltinimo esmę prokuroras išdėsto remdamasis pareiškimu dėl proceso užbaigimo teismo baudžiamuoju įsakymu (BPK 425 str. 2 d.).

Bylą nagrinėja tas pats teismas, kuriam prokuroras buvo išsiuntęs pareiškimą dėl proceso užbaigimo teismo baudžiamuoju įsakymu, tačiau jei bylos nagrinėjimas teisme buvo surengtas kaltinamojo reikalavimu, nagrinėjant bylą negali dalyvauti teismo baudžiamąjį įsakymą surašęs teisėjas (BPK 425 str. 3 d.).

Teismas, išnagrinėjęs bylą ir pripažinęs kaltinamąjį kaltu, gali paskirti kitos rūšies ar dydžio bausmę, negu buvo paskirta teismo baudžiamuoju įsakymu. Jeigu baudžiamasis įstatymas tai numato, gali būti paskirta ir laisvės atėmimo bausmė. Jeigu netinkamas baudžiamojos įstatymo pritaikymas ir esminiai šio Kodekso pažeidimai galėjo turėti įtakos ir kitiems kaltinamiesiems, nepadavusiems prašymų, teismas patikrina, ar pagrįstas ir teisėtas baudžiamasis įsakymas ir dėl šių kaltinamųjų. Vadovaujantis šios dalies nuostatomis, nepadavusių prašymų surengti bylos nagrinėjimą teisme kaltinamųjų teisinė padėtis negali būti pasunkinama (BPK 425 str. 4 d.). Teismo priimtas nuosprendis gali būti apskųstas bendrąja tvarka (BPK 425 str. 5 d.).

Įtariamasis pareiškė, kad apie galimybę užbaigti procesą teismo baudžiamuoju įsakymu jam yra žinoma, teismo baudžiamojos įsakymo proceso tvarka ir padariniai, bausmės, kurią įtariamajam siūlys skirti prokuroras, rūšis ir dydis jam

yra _____ suprantami _____ (suprantami ir (ar) nesuprantami)		
Proceso užbaigimui teismo baudžiamuoju įsakymu _____ pritaria (pritaria ir (ar) prieštarauja)		
Dėl baudmės rūšies, dydžio ir kitų baudžiamajame įsakyme spęstinių klausimų įtariamasis pareiškė: su siūlomos baudmės rūšimis ir dydžiu sutinka, tačiau prašo neskirti baudžiamąjį poveikio priemonę – uždraudimo naudotis specialiąja teise – teise vairuoti kelių transporto priemonę, nes privalo į mokyklą vežioti mažametę dukrą. (įtariamojo nuomonė dėl siūlomos baudmės rūšies, dydžio ir kitų baudžiamajame įsakyme spęstinių klausimų)		
Įtariamasis	2016-12-22 (data, parašas, vardas ir pavardė)	G. T.
Dalyvavo	Kiti asmenys nedalyvavo (parašas, vardas ir pavardė)	
Vertėjas	Vertėjas nedalyvavo.	
Su prokuro- ro pranešimu supažindino, įstatymo nuosta- tas išaiškino	Kauno apygardos prokuratūros 3-iojo baudžiamąjį persekiojimo skyriaus prokuroras (pareigos, parašas, vardas ir pavardė)	V. P.
Pranešimo kopiją gavau: 2016-12-22 (data, parašas, vardas ir pavardė)		G. T.

Baudžiamasis procesas gali būti užbaigtas teismo baudžiamuoju įsakymu ir pavienės, ir nusikalstamų veikų daugeto atvejais, bet tik esant minėtosioms sąlygoms teismo baudžiamajam įsakymui priimti. Be to, šia forma baudžiamąjį procesą galima užbaigti ir tais atvejais, kai asmuo atleistas nuo baudžiamosios atsakomybės susitaikius su nukentėjusiu asmeniu, BK 38 str. numatyta tvarka, per vienus metus padaro naują nusikalstamą veiką arba asmuo, atleistas nuo baudžiamosios atsakomybės pagal laidavimą, BK 40 straipsnio numatyta tvarka, naują nusikalstamą veiką padaro laidavimo metu. Kita vertus, šiais atvejais būtina, kad abiejų BK straipsnių (ir numatančio atsakomybę už ankstesnę, ir už naują nusikalstamą veiką) sankcijose būtų numatyta ir švelnesnė už terminuotą laisvės atėmimą ar laisvės atėmimą iki gyvos galvos bausmė.

2. Bylos su pareiškimu dėl proceso užbaigimo teismo baudžiamuoju įsakymu perdavimas pirmosios instancijos teismui

Apie procesinį sprendimą kreiptis į teisėją dėl proceso užbaigimo teismo baudžiamuoju įsakymu prokuroras tą pačią dieną privalo pranešti nukentėjusiajam ir išaiškinti jam teisę per 7 dienas nuo pranešimo gavimo apskusti prokuroro sprendimą ikiteisminio tyrimo teisėjui. Svarbu **tinkamai užfiksuoti** momentą, kada nukentėjusysis gavo minėtąjį prokuroro pranešimą, nes nuo to priklauso šio sprendimo apskundimo per 7 dienas termino skaičiavimas. Rekomenduotina pranešimą apie sprendimą užbaigti procesą teismo baudžiamuoju įsakymu nukentėjusiajam įteikti pasirašytinai arba išsiunčiant registruotu paštu su įteikimu. Pranešimas apie prokuroro sprendimą užbaigti procesą teismo baudžiamuoju įsakymu nukentėjusiojo pageidavimu gali būti išsiunčiamas elektroninių ryšių priemonėmis. Minėtojo pranešimo išsiuntimą elektroninių ryšių priemonėmis patvirtina prokuroro elektroniniu paštu išsiųsto pranešimo išspausdinta kopija²⁴⁸.

Pranešimo nukentėjusiajam apie sprendimą užbaigti procesą teismo baudžiamuoju įsakymu pavyzdys

H. K., Šiaurės g. xxx, Kaunas

**PRANEŠIMAS
APIE SPRENDIMĄ UŽBAIGTI PROCESĄ TEISMO
BAUDŽIAMOJU ĮSAKYMU**

Vadovaudamiesi Lietuvos Respublikos baudžiamojo proceso kodekso 418 str. 4 d. pranešame, kad baudžiamojoje byloje Nr. XX-X-XXXXX-XXXX, kurioje G. T. įtariamasis nusikalstamos veikos, numatytos Lietuvos Respublikos baudžiamojo kodekso 281 str. 1 d., padarymu, o Jūs esate pripažintas nukentėjusiuoju, nuspręsta užbaigti procesą teismo baudžiamuoju įsakymu.

Per septynias dienas nuo šio pranešimo gavimo šį prokuroro sprendimą galite apskusti Kauno apylinkės teismo ikiteisminio tyrimo teisėjui.

Prokuroras
(pareigos)

(parašas, vardas ir pavardė)

V. P.

²⁴⁸ Lietuvos Respublikos generalinio prokuroro 2015 m. birželio 1 d. įsakymas Nr. I-134 „Dėl Rekomendacijų dėl proceso užbaigimo baudžiamuoju įsakymu patvirtinimo“. TAR, 2015-06-01, Nr. 2015-08532.

Detalią proceso užbaigimo teismo baudžiamuoju įsakymu tvarką nustato Rekomendacijos dėl proceso užbaigimo teismo baudžiamuoju įsakymu²⁴⁹.

Pareišimo dėl proceso užbaigimo teismo baudžiamuoju įsakymu pavyzdys

Kauno apylinkės teismui
Laisvės al. xxx, Kaunas

**PAREIŠKIMAS
DĖL PROCESO UŽBAIGIMO TEISMO BAUDŽIAMUOJU
ĮSAKYMU**

Data	2016 m. gruodžio 22 d.
Surašymo vieta	Kaunas
Ikiteisminio tyrimo Nr.	XX-X-XXXXX-XXXX

J. V., gim. 1960-XX-XX, a. k. 460XXXXXXXX, Lietuvos Respublikos pilietė, lietuvė, netekėjusi, aukštasis universitetinis išsilavinimas, nedirbanti, neteista, gyvenanti XXX, Kaune, ten pat _____

_____ deklaravusi gyvenamąją vietą, (įtariamojo vardas, pavardė, gimimo data, asmens kodas, pilietybė, šeiminis padėtis, profesija, darbovietė, duomenys apie ankstesnę teistumą, deklaruota ir faktinė gyvenamoji vieta arba juridinio asmens pavadinimas, įmonės kodas, buveinės adresas ir jo atstovo duomenys)

kaltinama tuo, kad 2016-03-14, apie 19 val. 30 min. – 21 val., savo namuose Butvydžių g. XXX, Kaune, pasinaudodama UAB „S“ paslaugomis, perdavė pašto kurjeriui R. T. plastmasinę dėžę su 61 197 eurų vertės 9 633 gramų tauriųjų metalų laužu, kurio sudėtyje yra 53 375,64 euro vertės 5 780 gramų tauriojo metalo – platinos, 100,44 euro vertės 1 087 gramų tauriojo metalo – sidabro, 5 444,86 euro vertės 118 gramų tauriojo metalo – rodžio, taip pat nenustatytos vertės nenustatytas kiekis tauriojo metalo – aukso, siuntimo dokumente „Proforma-Invoice“; S bilieto Nr. XXX ir krovinio dokumente XXX melagingai nurodžiusi, kad siunčiami 100 JAV dolerių (28,96 euro) vertės vielos pavyzdžiai, siuntėją – D. F., gyvenantį neegzistuojančiu adresu Stoties g. XXX, Alytuje, gavėją – D. B. Fr. Meyers, *Fracht-zentrum, Gebaude XXX, Flughafen Fuhlsbuettel Hamburg*, pašto indeksas XXX, Vokietijoje, sumokėjusi siuntimo išlaidas – 211,13 euro ir šiuos duomenis patvirtinusi savo parašu, šiuo pagrindu krovinyms buvo pristatytas į Karmėlavos oro uosto muitinę muitiniam patikrinimui ir išsiuntimui oro paštu, išvengdama muitinės kontrolės per Lietuvos Respublikos valstybės sieną gabeno daiktus, kurių vertė viršija 250 MGL dydžio sumą.

²⁴⁹ *Ibid.*

Šiais veiksmais J. V. kaltinama padariusi nusikaltimą, numatytą Lietuvos Respublikos BK 199 str. 1 d.

(nusikalstamos veikos aprašymas: padarytos nusikalstamos veikos vieta, laikas, būdas, padariniai ir kitos svarbios aplinkybės, atitinkančios pranešimo apie įtarimą turinį; Lietuvos Respublikos baudžiamojo kodekso straipsnis (jo dalis, punktas), numatantis atsakomybę už padarytą veiką)

Įtariamasis nuomonė dėl įtarimo

2016-07-23 J. V., įteikus pranešimą apie įtarimą pagal Lietuvos Respublikos BK 199 str. 1 d. dėl taurių ir brangiųjų metalų kontrabandos (3 t., b. l. 94) ir apklausiant kaip įtariamąją, J. V. visiškai prisipažino įvykdžiusi nusikalstamą veiką ir parodė, kad ji 2016-03-14 kontrabandos būdu iš Lietuvos į Vokietiją mėgino išvežti apie 10 kg taurių ir brangiųjų metalų laužo (3 t., b. l. 95–96)

(sutinka ar nesutinka su įteiktu pranešimu apie įtarimą (jeigu nesutinka, būtina atskleisti (nurodyti) įtariamojo parodymų, kuriais jis grindžia savo nuomonę, turinį)

Įtariamasis atsakomybę sunkinančios, lengvinančios aplinkybės

J. V. atsakomybę lengvinanti aplinkybė yra tai, kad ji prisipažino padariusi baudžiamojo įstatymo numatytą veiką ir nuoširdžiai gailisi (BK 59 str. 1 d. 2 p.), atsakomybę sunkinančių aplinkybių nenustatyta

(Lietuvos Respublikos baudžiamojo kodekso 59, 60 str. nurodytos aplinkybės arba patvirtinimas, kad tokių nenustatyta)

Dėl taurių ir brangiųjų metalų kontrabandos.

(nusikalstamos veikos pavadinimas)

Duomenys, kuriais grindžiamas kaltinimas:

2016-07-23 J. V., įteikus pranešimą apie įtarimą, pagal Lietuvos Respublikos BK 199 str. 1 d. dėl taurių ir brangiųjų metalų kontrabandos (3 t., b. l. 94), ir apklausiant įtariamąją, J. V. visiškai prisipažino įvykdžiusi nusikalstamą veiką ir parodė, jog ji 2016-03-14 kontrabandos būdu iš Lietuvos į Vokietiją mėgino išvežti apie 10 kg taurių ir brangiųjų metalų laužo (3 t., b. l. 95–96). Be to, J. V. parodė, kad 29 metus ji yra dirbusi metalo sandėlio vedėja ir turėjo daugybę pažįstamų ne tik Lietuvoje, bet ir buvusioje Sovietų Sąjungoje. 2010 m. pas ją atvyko žmonės iš Estijos kartu su Švedijos įmonės atstovu pirkti juodųjų ir spalvotųjų metalų laužo, J. V. jiems tarpininkavo Lietuvoje. Šie žmonės liko skolingi jos tiekėjams nemažas pinigų sumas. Apie 2013 m. skolininkai jai pasiūlė metalo laužo įrenginių, kuriuose yra brangiųjų metalų. J. V. tuo metu bendradarbiavo su įmone „X“ iš Vilniaus, turinčia licenciją supirkti ir perdirbti brangiuosius metalus. J. V. padėdavo bendrauti su verslo partneriais versdama iš vokiečių į lietuvių arba rusų kalbas. Ji verslo reikalais lankėsi Anglijos ir Vokietijos tokio pat pobūdžio įmonėse, pavadinimų neprisimena, sužinojo, kaip brangiųjų metalų laužą paversti pinigais, t. y. konkrečius asmenis, kuriems galima parduoti brangiųjų metalų laužą. Kadangi ji dar buvo skolinga tiekėjams už estų paliktas skolas, nutarė pasinaudoti estų pasiūlymu įsigyti metalų, kurių sudėtyje yra brangiųjų metalų, laužo, t. y. galimybe užsidirbti pinigų skoloms

gražinti. Kadangi turėjo patirties, J. V. nutarė paštu išsiųsti estų jai pasiūlytą metalo laužą, kurio sudėtyje yra brangiųjų ir tauriųjų metalų, prisidengdama tuo, kad tai yra paprasto metalo pavyzdžiai. Tai buvo pirmas ir vienintelis kartas, kai ji siuntė tauriųjų ir brangiųjų metalų laužą. 2016-03-14 ji, siųsdama metalo laužą pašto kurjeriui, pildančiam krovinio dokumentą „Proforma-Invoice“, nurodė ne savo, kaip siuntėjo, adresą, tačiau įmonę, kurią žinojo kaip besiverčiančią metalo prekyba – Stoties g. XXX, Alytuje, taip pat asmenį – D. F., kuris niekaip nesusijęs su minėtuoju siuntiniu, jis buvo įrašytas tik tam, kad J. V. nenorėjo nurodyti savo pavardės. Gavėju nurodė ekspedicinę įmonę, esančią Hamburge, Vokietijoje, apie kurią J. V. sužinojo vertėjaudama minėtojoje bendrovėje. Ji gavo metalą iš estų plastmasinėje dėžėje ir su visu turiniu perdavė atvykusiam greitojo pašto „S“ kurjeriui, kurį užsakė paskambinus telefonu. J. V. krovinį įvardijo kaip vielos pavyzdžius ir įvertino 100 JAV dolerių, nors suprato, kad šio krovinio vertė yra gerokai didesnė. Kroviny, kurį J. B. perdavė pašto kurjeriui, į Vokietiją turėjo būti gabenamas oro paštu per Karmėlavos oro uostą. Krovinio gavėjas – ekspedicinė bendrovė, gavusi krovinį, turėjo jį laikyti iki J. V. nurodymo, kam jį perduoti. J. V. buvo numaçiusi vieną Šveicarijos įmonę, kuri atlieka metalų tyrimus, superka metalo laužą, kainą nustatydama pagal metalo laužo kiekybinę ir kokybinę sudėtį. Šių veiksmų atlikti J. V. negalėjo, nes buvo sulaikyta, o kroviny areštuotas. J. V. gailisi, kad padarė nusikaltimą patekusi į sunkią materialinę padėtį. Kreditoriai reikalavo gražinti skolą, o dėl blogos sveikatos būklės ji buvo psichologiškai palūžusi (3 t., b. l. 97–99).

2016-03-14 įvykio vietos apžiūros protokole užfiksuota, kad Karmėlavos oro uosto importo ir eksporto terminale, esančiame Pievų g. XXX, Karmėlava, Kauno rajone, atlikus krovinio pagal UAB S bilietą Nr. XXX patikrinimą, plastmasinėje dėžėje rasti polietileno maišeliai su įvairaus storio sidabro spalvos vielų atraižomis, kurių bendras svoris su įpakavimu yra 10,5 kg. Įvykio vietos apžiūros metu paimtas „Proforma-Invoice“ dokumentas, S bilietas Nr. XXX (2 t., b. l. 1–3).

2016-03-14 daiktinių įrodymų apžiūros metu nustatyta, kad įvykio vietos apžiūros metu paimta plastmasinė dėžė įpakuota į išorėje baltos spalvos polietileno maišelį su užrašais „Worldwide“, ant maišelio lipnia permatoma juosta užklijuotas dokumentas Nr. XXX su įrašais „D. F.“ Atidarius dėžę joje matyti porolono gabaliukas, dengiantis dėžės turinio viršų, po juo polietileno maišeliai, kurių dalis sudėti vienas į kitą, ir visuose juose matyti pilkos spalvos viela, pilkos spalvos skardos lapeliai, pilkos spalvos metalo granulės (2 t., b. l. 4–6).

2016-05-12 specialisto išvadoje Nr. XXX nurodoma, kad atlikus metalų, esančių paketuose Nr. 1, 2, 3a, 3b, 3c, 4a, 4b, 5a, 5b, 6, 7, 8, 9, 10, 11, 12, 13, 14, 15, 16, 17, 18, 19, 20, 21, 22, 23, 24, 25, 26, 27, 28, 29, 30, kiekybinę ir kokybinę analizę nustatyta, kad tyrimui pateiktuose paketuose yra platinos, sidabro ir rodžio metalo laužas. Bendras platinos svoris iš visų paketų viršija 5 780 g, o bendras sidabro svoris – 1 087 g, bendras rodžio kiekis gerokai viršija 118 g, aukso kiekio nustatyti negalima. Platina, auksas, sidabras ir rodis priskiriami tauriesiems metalams (2 t., b. l. 65–77).

2016-04-14 Muitinės laboratorijos specialisto išvadoje Nr. XXX nustatyti prekių kodai (2 t., b. l. 84–86).

2016-04-14 Kauno teritorinė muitinė nustatė metalų, esančių paketuose Nr. 1, 3a, 4a, 5b, 6, 7, 10, 13, 14, 18, 19, 23, muitinę vertę (2 t., b. l. 88–91).

2016-06-12 UAB „I“ specialisto išvadoje Nr. XXX nustatyta metalų, esančių paketuose Nr. 2, 3b, 3c, 4b, 5a, 8, 9, 11, 12, 15, 16, 17, 20, 21, 22, 24, 25, 26, 27, 28, 29, 30, vertė su pridėtinės vertės mokesčiu (toliau – PVM) ir vertė be mokesčių (2 t., b. l. 99–107).

2016-04-23 daiktų apžiūros protokole nurodoma, kad 2016-03-14 įvykio apžiūros metu kartu su plastikine dėže paimto baltos spalvos maišelio lipnia permatoma juosta užklijuotas pusės A4 formato dydžio dokumentas Nr. XXX iš dviejų kairėje pusėje tarpusavyje suklijuotų lapų. Abiejuose dokumento lapuose matyti įrašai ranka, atspausiti per kalkinį popierių: 1 grafoje – XXXX, D. F., XXXX, D. F., Stoties str. Nr. XXX, Alytus, Lithuania; 2 grafoje – D. B. Fr. Meyers, Fracht-zentrum, Gebaude XXX, Flughafen Fuhlsbuettel Hamburg, XXX, Germany; 6 grafoje – 1, 10,5, Wirf Samples (pirmajame lape pastarasis įrašas padarytas mėlynos spalvos tušinuku); 8 grafoje – 14-03-2016, neįskaitomas parašas, 2016-03-14, zone 2, 100,- USD. Po šiuo dokumentu yra trys pusiau perlenktos A4 formato „Proforma-Invoice“, S bilietai Nr. XXX šviesokopijos (2 t., b. l. 7–12). 2016-03-14 įvykio vietos apžiūros metu paimtame kvito Nr. XXXX nuoraše, paimtame 2016-03-15 poėmio metu iš UAB „S“, fiksuota, kad 2016-03-14 „S“ kurjeris R. T. už siuntą XXX iš V. J. gavo 150 eurų, grafose „Gavau“ ir „Apmokėjau“ yra neįskaitomi parašai (2 t., b. l. 130).

2016-03-20 apklaustas kaip liudytojas R. T. parodė, kad jis dirba UAB „S“ kurjeriu. 2016-03-14 jis iš operatorės registracijos žurnalo sužinojo, kad turės vykti į Butvydžių g. XXX, Kaune. Laikotarpiu nuo 19 val. 30 min. iki 21 val. 00 min. jis tarnybiniu automobiliu atvyko nurodytu adresu, duris atidarė moteris – apie 40–50 metų, šviesiai rudų plaukų, apie 175 cm ūgio. Įėjęs į vidų kambaryje ant stalo pamatė plastmasinę dėžę, kurią paprašė moters atidaryti, ir joje rado pilkos spalvos smulkios vielos ritinėlius polietileno maišeliuose. Moteris paaiškino, kad taip yra siunčiama viela, o jų tiek daug, nes Vokietijoje tie maišeliai perduodami atskiriems gavėjams. Pildydamas dokumentus, R. T. norėjo užrašyti adresą, kuriuo atvažiuo, tačiau moteris pasakė, kad ji – tik tiekėja, o siuntėjas yra Alytuje, be to, nurodė siuntėjo telefono numerį. Paskui padavė lapelį, kuriame buvo išspausdinti gavėjo duomenys Vokietijoje. Tada R. T. surašė siuntos bilietą keturiais egzemplioriais, originalas liko pas ją, vienas – „S“, o kiti du buvo pridėti prie siuntinio. Dar užpildė 10 formos kvituką, jį pasirašė grafoje „Apmokėjau“. Originalas liko pas ją, nuorašas – pas R. F. Kol jis baigė rašyti dokumentus, moteris apvyniojo tą dėžutę rudos spalvos lipnia juosta. R. T. dėžę pasvėrė – ji svėrė 10,5 kg. Jis paklausė moters, kokia suma ji vertina siuntinį, ši atsakė – 100 JAV dolerių. Jis siuntinį įvertino 150 eurų. Paskui R. T. su ta dėžute apie 21 val. 30 min. atvyko į „S“ biurą, ten ją supakavo ir apie 22 val. 00 min. ši ir kitus siuntinius nuvežė į Karmėlavos oro uosto eksporto ir importo terminale esančias jų firmos

patalpas, išskrovė visus siuntinius, o dokumentus atidavė muitinės tarpininkui G. Č. (3 t., b. l. 20–21).

2016-03-19 apklaustas kaip liudytojas G. Č. parodė, kad jis dirba UAB „S“ deklaranto atstovu. 2016-03-14 apie 22 val. 00 min. į Karmėlavos oro uostą UAB „S“ kurjeris R. T. atvežė krovinius, kurie turėjo būti siunčiami 22 val. 45 min. išskrendančiu lėktuvu į Varšuvą. G. Č. patikrino visų krovinių „Invoice“, kuriuos buvo užpildęs R. T., paruošė krovinių sąrašą, nurodydamas bendrą siunčiamų krovinių vertę, ir šį sąrašą pateikė muitinei. Jis nežinojo, kad vienas iš siunčiamų krovinių buvo taurieji metalai (3 t., b. l. 22). _____

(įtariamojo apklausos metu gauti duomenys, kitais proceso veiksmais ir procesinėmis prievartos priemonėmis gauti duomenys, nurodomi bylos lapai, kuriuose šie duomenys užfiksuoti)

Įtariamasis gynėjas:

Advokatas R. L., advokato R. L. kontora, Kauno g. 521, Kaunas, 2016-07-23
advokato orderis Nr. XXXXXX (t. 3, b. l. 99).

(advokato vardas ir pavardė, advokato kontoros adresas, orderio data ir orderio numeris, bylos lapai)

Įtariamąją _____ J. V. _____ apibūdinantys duomenys:
(vardas, pavardė)

Administraciniai nusižengimai: nebausta (t. 3, b. l. 105).

(kada baustas, Administracinių nusižengimų kodekso straipsnis, bylos lapai)

Psichiatrinis gydymas, įskaita: neregistruota (t. 3, b. l. 106).

(kur ir kada gydėsi, diagnozė, bylos lapai)

Priklausomybės ligų gydymas, įskaita: neregistruota (t. 3, b. l. 107).

(kur ir kada gydėsi, diagnozė, bylos lapas)

Kardomosios priemonės

2016-07-23 prokuroro nutarimu J. V. paskirta kardomoji priemonė – rašytinis pasižadėjimas neišvykti (3 t., b. l. 113–114).

(asmens sulaikymo data ir trukmė; kardomosios priemonės rūšis, paskyrimo ir pratęsimo data; ikiteisminio tyrimo pareigūnas, prokuroras ir teismas, paskyręs ir pratęsęs kardomąją priemonę; kardomosios priemonės terminas; bylos lapai)

Duomenys apie laikiną nuosavybės teisių apribojimą:

Laikinas nuosavybės teisių apribojimas netaikytas.

(nutarimo ir nutarties data, kokiam turtui ir kuriam laikui taikomas apribojimas, bylos lapai)

Proceso išlaidos:

Proceso išlaidas sudaro 656 eurai 16 centų, sumokėtų UAB „Z“; įmonės kodas XXX, už metalo laužo, kurio sudėtyje yra tauriųjų ir retųjų metalų, vertės tyrimą (BPK 103 str. 3 p.) (2 t., b. l. 113, 114). Proceso išlaidos teismo baudžiamuoju įsakymu išieškotinos iš kaltinamosios J. V. (BPK 105 str. 1 d.). _____

(kokios proceso išlaidos, proceso išlaidų dydis, bylos lapai)

Duomenys apie nukentėjusįjį:
Nukentėjusiojo byloje nėra. _____ (vardas, pavardė, gimimo metai)
Duomenys apie civilinį ieškinį:
Civilinis ieškiny byloje nepareikštas. _____ (kas pateikė, ieškinio dydis, bylos lapai)
Daiktai, turintys reikšmės nusikalstamai veikai tirti ir nagrinėti:
9 633 gramai tauriųjų metalų laužo saugoma Kauno apskrities VPK 7-ojoje valdyboje (Vytauto g. 529 A, Kaunas) (2 t., b. l. 158). Vadovaujantis Lietuvos Respublikos BK 72 str. 2 d. 3 p., taikytina baudžiamojo poveikio priemonė – kontrabandos dalyko (tauriųjų ir retųjų metalų laužo) konfiskavimas. (išvardijami daiktai, nurodoma jų saugojimo vieta, bylos lapai)
Kiti baudžiamosios bylos duomenys
Duomenys apie nukentėjusiojo informavimą dėl galimybės kreiptis į teismą dėl proceso užbaigimo teismo baudžiamuoju įsakymu _____ (pranešimo nukentėjusiajam data, registracijos numeris, išsiuntimo numeris)
_____ (prokuroro nuožiūra nurodyti kiti svarbūs duomenys, bylos lapai)
Kaltinamajam siūloma baismės rūšis ir dydis: 120 minimaliųjų gyvenimo lygių (MGL) – 4 560 eurų dydžio baudą.
Kaltinamojo nuomonė dėl siūlomos baismės rūšies ir dydžio: su siūlomos baismės rūšimi ir dydžiu J. V. sutinka (3 t. 160 l.) _____
Vadovaudamasis Lietuvos Respublikos baudžiamojo proceso kodekso 418–419 str., p r a š a u: Užbaigti procesą baudžiamojoje byloje Nr. XX-X-XXXXX-XXXX teismo baudžiamuoju įsakymu pripažįstant J. V. kalta padarius nusikalstamą veiką, numatytą Lietuvos Respublikos baudžiamojo kodekso 199 str. 1 d., ir skirti jai 120 MGL (4 560 eurų) baudą; Kontrabandos dalyką – 61 197 vertės ir 9 633 gramų svorio tauriųjų metalų laužą, saugomą Kauno apskrities VPK 7-ojoje valdyboje (Vytauto g. xxx, Kaunas), konfiskuoti; Iš kaltinamosios J. V. išieškoti proceso išlaidas, kurias sudaro 656 eurai 16 centų, sumokėtų UAB „Z“ už metalo laužo, kurio sudėtyje yra tauriųjų metalų, vertės nustatymą;

J. V. paskirtą kardomąją priemonę – rašytinį pasižadėjimą neišvykti – palikti galioti iki teismo baudžiamojo įsakymo įsiteisėjimo. _____

(kaltinamajam prašomos bausmės rūšis ir dydis; siūlomas sprendimas dėl turto konfiskavimo, uždraudimo naudotis specialia teise ir kardomosios priemonės kaltinamajam, kol įsiteisės baudžiamasis teismo įsakymas; nusikalstama veika padarytos žalos atlyginimo; daiktų, turinčių reikšmės nusikalstamai veikai tirti ir nagrinėti, nurodant jų buvimą vietą; proceso išlaidų atlyginimo)

Kauno apygardos prokuratūros
3-iojo baudžiamojo persekiojimo

skyriaus prokuroras
(pareigos)

V. P.
(vardas ir pavardė)

(parašas)

3. Bylos su pareiškimu dėl bylos nagrinėjimo pagreitinto proceso tvarka perdavimas pirmosios instancijos teismui

Baudžiamosios bylos užbaigimas pagreitinto proceso tvarka – antra supaprastinto proceso forma, numatyta BPK 426–432 straipsniuose.

Privalomos sąlygos baudžiamajai bylai nagrinėti pagreitinto proceso tvarka yra šios:

1. Nusikalstamos veikos padarymo aplinkybės yra aiškios. Ši sąlyga yra vertinamojo pobūdžio, tačiau paprastai praktikoje vertinama, kad nusikalstamos veikos aplinkybės yra aiškios tada, kai yra aiški nusikalstamos veikos padarymo vieta, laikas, būdas, padariniai, jos padarymu įtariamas asmuo ir kitos aplinkybės. Duomenys, leidžiantys įtarti asmenį nusikalstamos veikos padarymu, gali būti šie: jis užkluptas darantis nusikalstamą veiką arba tuoj po jos padarymo; mačiusieji (tarp jų ir nukentėjusieji) tiesiogiai nurodo asmenį, kaip įvykdžiusį nusikalstamą veiką; ant asmens ar jo drabužių, prie jo ar jo būste rasta aiškių nusikalstamos veikos pėdsakų; asmens atvykimas ir prisipažinimas padarius nusikalstamą veiką. Įtariamojo nepripažinimas kaltės arba dalinis pripažinimas pats savaime nereiškia, kad nusikalstamos veikos padarymo aplinkybės nėra aiškios.
2. Baudžiamoji byla dėl nusikalstamos veikos padarymo turi būti nagrinėjama apylinkės teisme. Apylinkės teismams yra teisingos baudžiamosios bylos dėl baudžiamųjų nusizengimų, neatsargių, nesunkių tyčinių ir apysunkių tyčinių nusikaltimų, taip pat baudžiamosios bylos, kuriose asmens yra kaltinami padarę sunkius nusikaltimus, numatytus BK 135 straipsnio 1 dalyje, 149 straipsnio 1, 2 ir 3 dalyse, 150 straipsnio 1, 2 ir 3 dalyse, 178 straipsnio

3 dalyje, 180 straipsnio 2 ir 3 dalyse, 182 straipsnio 2 dalyje ir 260 straipsnio 1 ir 2 dalyse, išskyrus tas nusikalstamas veikas, kurias padarė asmenys, numatyti BPK 225 straipsnio 1 dalyje.

3. Prokuroras į apylinkės teismą turi kreiptis ne vėliau kaip per keturiolika dienų nuo ikiteisminio tyrimo pradžios dienos. Praleidus šį terminą, teisėjas priima sprendimą atmesti prokuroro pareiškimą dėl bylos nagrinėjimo pagreitinto proceso tvarka.

Prokuroras, nusprendęs užbaigti baudžiamąją bylą pagreitinto proceso tvarka, surašo pareiškimą teismui dėl bylos nagrinėjimo pagreitinto proceso tvarka, kurį pateikia teismui kartu su ikiteisminio tyrimo metu surinkta medžiaga, jeigu buvo atliekami proceso veiksmai. Minėtoji nuostata reiškia, kad esant procesinei galimybei užbaigti baudžiamąjį procesą pagreitinto proceso tvarka tam tikrais atvejais **jokie ikiteisminio tyrimo veiksmai** gali būti apskritai neatliekami. Ši nuostata taikytina tais atvejais, kai nusikalstamą veiką padaręs asmuo sulaukomas įvykio vietoje, jis pats savo noru atvyksta ar praneša apie padarytą nusikalstamą veiką, ši veika yra užfiksuota vaizdo ar garso įrašymo priemonėmis ir kitais atvejais, kai nusikalstamos veikos padarymo aplinkybės yra akivaizdžios. Šiuo atveju surašomas generalinio prokuroro nustatytos formos tarnybinis pranešimas²⁵⁰.

Pabrėžtina ir tai, jog Baudžiamojo proceso įstatyme įsakmiai nereikalaujama, kad prieš kreipiantis į teismą su pareiškimu dėl bylos nagrinėjimo pagreitinto proceso tvarka nusikalstamą veiką padariusiam asmeniui būtų įteiktas **atskiras pranešimas apie įtarimą**. Sistemaiškai analizuojant BPK ir Rekomendacijų dėl proceso baigimo pagreitinto proceso tvarka nuostatas, darytina išvada, kad jeigu minėtaisiais atvejais kiti ikiteisminio tyrimo veiksmai nėra atliekami, nusikalstamą veiką padariusiam asmeniui įteikti atskiro pranešimo apie įtarimą neprivaloma. Apie tai, kokios nusikalstamos veikos padarymu asmuo yra įtariamas, jam pranešama minėtajame generalinio prokuroro nustatytos formos tarnybiniame pranešime. Be to, šiame tarnybiniame pranešime yra užfiksuojami ir įtariamojo parodymai.

²⁵⁰ Lietuvos Respublikos generalinio prokuroro 2015 m. birželio 1 d. įsakymas Nr. I-137 „Dėl Rekomendacijų dėl proceso baigimo pagreitinto proceso tvarka patvirtinimo“. TAR, 2015, Nr. 2015-08538.

Tarnybinio pranešimo dėl nusikalstamos veikos požymių nustatymo ir galimybės užbaigti procesą pagreitinto proceso tvarka pavyzdys

Kauno apskrities vyriausiojo policijos komisariato 6-osios valdybos viršininkui (kam adresuotas tarnybinis pranešimas)	_____ (vadovo rezoliucija)
---	-------------------------------

**TARNYBINIS PRANEŠIMAS
DĖL NUSIKALSTAMOS VEIKOS POŽYMIŲ NUSTATYMO IR
GALIMYBĖS PROCESĄ UŽBAIGTI PAGREITINTO PROCESO
TVARKA**

Data ir registracijos Nr.	2016 m. gruodžio 15 d. Nr. XXX
Surašymo vieta	Kaunas

Pranešu, kad Lietuvos sveikatos mokslų universiteto ligoninės Kauno klinikų apsaugos darbuotojai Kauno AVPK VP VTV operatyvaus valdymo skyrių telefonu informavo, kad 2016 m. gruodžio 15 d. apie 13.40 val. sulaikė J. K., kuris iš J. F. pavogė piniginę, t. y. buvo

(nusikalstamos veikos požymių nustatymo aplinkybės)

nustatyti nusikalstamos veikos, numatytos Lietuvos Respublikos baudžiamojo kodekso (toliau –BK) _____ 178 str. 2 d. _____, požymiai, t. y.:

(straipsnis, dalis, punktas)

J. K. 2016-12-15 apie 13 val. 30 min. būdamas Lietuvos sveikatos mokslų universiteto ligoninės Kauno klinikų neurologiniame skyriuje, esančiame Eivenių g. XXX, Kaune, iš nukentėjusios J. F. rankinės pavogė 100 eurų vertės piniginę, kurioje buvo 300 eurų įvairiomis kupiūromis, bevertės „Topo centro“ ir „Batų kalno“ nuolaidų kortelės, tuo padarydamas J. F. 400 eurų žalą.

(trumpas nusikalstamos veikos aprašymas: padarytos nusikalstamos veikos vieta, laikas, būdas, aplinkybės, padariniai)

Atsižvelgdamas į tai, kas išdėstyta, pradedu nusikalstamos veikos, numatytos BK _____ 178 str. 2 d. _____, ikiteisminį tyrimą ir siūlau jį užbaigti

(straipsnis, dalis, punktas)

pagreitinto proceso tvarka.

Apie nusikalstamą veiką pranešęs (arba nukentėjęs) asmuo _____ J. F. _____
(vardas ir pavardė)

papildomai paaiškino: 2016-12-15 apie 13 val. 30 min., laukiant priėmimo pas gydytoją Lietuvos sveikatos mokslų universiteto ligoninės Kauno klinikų neurologiniame skyriuje, esančiame Eivenių g. XXX, Kaune, iš jos rankinės buvo pagrobta 100 eurų vertės piniginė, kurioje buvo 300 eurų įvairiomis kupiūromis bei bevertės „Topo centro“ ir „Batų kalno“ nuolaidų kortelės. Kadangi piniginę pavogęs J. K. buvo sulaikytas, ši su visais joje esančiais daiktais

3. Bylos su pareiškimu dėl bylos nagrinėjimo pagreitinto proceso tvarka perdavimas pirmosios instancijos teismui

<p>J. F. buvo gražinta, J. K. jos atsiprašė, todėl pretenzijų jam J. F. neturi ir žalos atlyginimo nereikalauja. (kokie buvo padaryti neteisėti veiksmai, šių veiksmų pasekmės (padaryta žala turtui, sveikatai ar pan., pastabos dėl žalos atlyginimo)</p>						
<p>Įvykio vietoje nustatyta, kad: Lietuvos sveikatos mokslų universiteto ligoninės Kauno klinikų patalpos, esančios Eivenių g. XXX, Kaune, yra stebimos vaizdo kameromis. Apsaugos poste peržiūrėjus vaizdo įrašą matyti, kaip Neurologinio skyriaus koridoriuje prie kabineto Nr. XXX durų ant suolelio sėdi J. K. ir J. F. Pastarajai nususukus J. K. iš jos rankinės ištraukia juodos spalvos piniginę, įsideda ją į kišenę ir atsistojęs išeina iš koridoriaus. Vaizdo įrašė matyti fiksuotas laikas – 13.30 val. Kitame vaizdo įrašė, kuriame filmuojamas įėjimas į Lietuvos sveikatos mokslų universiteto ligoninę, matyti, kaip išėjusį į lauką J. K. pasiveja apsaugos darbuotojas, jį sulaiko ir iš jo kišenės ištraukia minėtąją piniginę. Vaizdo įrašė matyti fiksuotas J. K. sulaikymo laikas – 13.35 val.</p> <p>Be to, kaip liudytojas apklaustas D. S. parodė, kad 2016-12-15 apie 13 val. 30 min., laukdamas priėmimo pas gydytoją Lietuvos sveikatos mokslų universiteto ligoninės Kauno klinikų neurologiniame skyriuje, esančiame Eivenių g. XXX, Kaune, pamatė, kaip J. K. iš šalia sėdinčios moteriškės rankinės pavogė piniginę ir pasišalino. Apie tai D. S. informavo ligoninės apsaugos darbuotojus.</p> <p>Liudytojas F. G. parodė, kad dirbo Lietuvos sveikatos mokslų universiteto ligoninės Kauno klinikų apsaugos darbuotoju, ir paaiškino, kad gavęs iš kolegos per radijo stotelę pranešimą apie ligoninėje įvykdytą vagystę 2016-12-15 apie 13 val. 35 min. prie ligoninės įėjimo sulaikė J. K. ir jo kišenėje rado moterišką juodos spalvos piniginę, kuri, kaip vėliau paaiškėjo, buvo pavogta. (nurodomas įvykio vietos tikslus adresas, nusikalstamos veikos įrankiai, priemonės bei kiti požymiai, nurodantys nusikalstamos veikos faktą)</p>						
Įvykio vietoje		<input checked="" type="checkbox"/> X vaizdo kameros <input type="checkbox"/> objekto fizinė apsauga <input type="checkbox"/> garso įrašymo įranga <input type="checkbox"/> fotografuota <input type="checkbox"/> kita				
Įvykio vietoje paimti objektai:						
Eil. Nr.	Objektas	Individualūs požymiai	Kiekis ir svoris	Unikalūs numeris	Tiksli paėmimo vieta	Supakuota, užantspauduota, pakuotės numeris
1.	Kompaktinė plokštelė su vaizdo įrašų	Užrašas: „Vidus–laukas 2016-12-15“	1	nėra	LSMU Kauno klinikos	Paketas Nr. 1.

Paimti objektai: <input type="checkbox"/> nieko nepaimta X saugomi prie ikiteisminio tyrimo Nr. XX-X-XXXXX-XXXX medžiagos. <input type="checkbox"/> perduoti _____ <input type="checkbox"/> gražinti _____	
Nukentėjęs asmuo	J. F., gim. 1954 m. (vardas ir pavardė, gimimo metai; juridinio asmens pavadinimas, buveinės adresas, įmonės kodas arba žala valstybei)
Liudytojai	D. S., gim. 1980 m. (vardas ir pavardė, gimimo metai) F. G., gim. 1984 m. (vardas ir pavardė, gimimo metai)
Asmuo, įtariamas padaręs nusikalstamą veiką	J. K., gim. 1987 m., a. k. 387XXXXXXXXX, Lietuvos Respublikos pilietis, lietuvis, nevedęs, aukštasis universitetinis išsilavinimas, nedirbantis, neteistas, gyvenantis Butvydžių g. XXX, Kaune, ir ten pat deklaravęs gyvenamąją vietą. (vardas ir pavardė, gimimo metai, gyvenamosios vietos adresas, kt. duomenys)
Asmeniui išaiškinta, kad, pagal BK 64 ¹ str., baudžiamąją bylą išnagrinėjus pagreintinto proceso tvarka ar atlikus sutrumpintą įrodymų tyrimą, taip pat kai baudžiamoji byla baigiama teismo baudžiamuoju įsakymu, nuteistajam skiriama bausmė tuo pačiu nuosprendžiu sumažinama trečdaliu. Minėtojo straipsnio 1 dalyje nustatyta taisyklė taikoma tik tais atvejais, kai asmuo prisipažįsta esąs kaltas. Nusikalstamos veikos padarymu įtariamas asmuo paaiškino, kad 2016-12-15 apie 13 val. 30 min., jis, būdamas Lietuvos sveikatos mokslų universiteto ligoninės Kauno klinikų neurologiniame skyriuje, esančiame Eivenių g. XXX, Kaune, iš nukentėjusios J. F. rankinės pavogė 100 eurų vertės piniginę, kurioje buvo 300 eurų įvairiomis kupiūromis, bevertės „Topo centro“ ir „Batų kalno“ nuolaidų kortelės bei vėliau prie ligoninės įėjimo buvo sulaukytas apsaugos darbuotojo. J. K. nurodė, kad narkologo ar psichiatrijos įskaitose nėra registruotas. Su baudžiamosios bylos nagrinėjimu pagreintinto proceso tvarka sutinka, taip pat sutinka, kad liudytojai nebūtų apklausiami per teismo posėdį. (paaiškinimas dėl kaltės pripažinimo, galimybės atlyginti žalą, psichikos būklės, sutikimas dėl baudžiamosios bylos nagrinėjimo pagreintinto proceso tvarka neatliekant ikiteisminio tyrimo veiksmų ir kt.)	
Nusikalstamos veikos padarymu įtariamo asmens nuomonė dėl galimybės į bylos nagrinėjimą nekviesti liudytojų	kviesti X nekviesti

3. Bylos su pareiškimu dėl bylos nagrinėjimo pagreitinto proceso tvarka perdavimas pirmosios instancijos teismui

Dėl šio įvykio įtariamas _____ J. K. _____ buvo pristatytas (vardas ir pavardė)	
Kauno apskrities VPK (Vytauto g. 987, Kaunas) (policijos įstaiga, jos padalinys)	
Pastabos. Nėra _____ (pastabos dėl gražintų daiktų, dokumentų, asmens įsipareigojimas juos saugoti iki baudžiamosios bylos išnagrinėjimo teisme ir kt.)	
PRIDEDAMA: Kompaktinė plokštelė su LSMU Kauno klinikų vaizdo kamerų 2016-12-15 vaizdo įrašu; pakvitavimas apie nukentėjusiajai J. F. gražintą piniginę ir joje buvusius daiktus. (įvykio vietoje paimti daiktai, dokumentai, patvirtinantys daiktų gražinimą ar perdavimą, įvykio vietoje padarytos nuotraukos, vaizdo ar garso įrašas, taip pat pažymos apie asmens, įtariamo padariusį nusikalstamą veiklą, ankstesnį teistumą, taikytas administracines nuobaudas ir kt.)	
Tarnybinį pranešimą surašė	Kauno apskrities vyriausiojo policijos komisariato 6-osios valdybos vyriausiasis tyrėjas V. P. (pareigos, parašas, vardas ir pavardė)

Tais atvejais, kai nėra minėtųjų sąlygų kreiptis su pareiškimu į teismą, neatlikus jokių ikiteisminio tyrimo veiksmų (pvz., nusikalstamą veiklą padariusį asmenį sulaikius įvykio vietoje, nusikalstamą veiklą užfiksavus vaizdo ar garso įrašymo priemonėmis ir kt.), ir proceso veiksmai yra atliekami, turi būti vadovaujama **proceso pakankumo ir ekonomiškumo principais**, t. y. neatliekama perteklinių proceso veiksmų²⁵¹.

Prokuroras, nusprendęs užbaigti baudžiamąjį procesą pagreitinto proceso tvarka, privalo apie teismo posėdžio, kuriame byla bus nagrinėjama pagreitinto proceso tvarka, laiką ir vietą įteikiant šaukimus arba kitu tinkamu būdu pranešti kaltinamajam, jo gynėjui, nukentėjusiajam, civiliniam ieškovui, civiliniam atsakovui ir jų atstovams bei liudytojams pats arba pavesti tai padaryti ikiteisminio tyrimo įstaigai. Liudytojams apie posėdžio vietą ir laiką pranešama tuo atveju, kai jų parodymais yra grindžiamas kaltinimas arba juos prašoma apklausti teismo posėdžio metu. Ikiteisminio tyrimo metu apklaustiems nukentėjusiesiems, civiliniams ieškovams ir civiliniams atsakovams taip pat privaloma pranešti, kad jų neatvykimas be svarbių priežasčių laikomas sutikimu nagrinėti bylą jiems

²⁵¹ Lietuvos Respublikos generalinio prokuroro 2015 m. birželio 1 d. įsakymas Nr. I-134 „Dėl Rekomendacijų dėl proceso užbaigimo baudžiamuoju įsakymu patvirtinimo“. TAR, 2015-06-01, Nr. 2015-08532.

nedalyvaujant ir nekliudo nagrinėti bylos, išskyrus atvejus, kai teismas pripažįsta, kad jų dalyvavimas būtinas²⁵².

Prokuroro pareiškimo dėl bylos nagrinėjimo pagreitinto proceso tvarka turinio reikalavimai detalizuojami BPK 427 straipsnyje ir Rekomendacijose dėl proceso baigimo pagreitinto proceso tvarka²⁵³. Atkreiptinas dėmesys, kad jau minėtajame pareiškinge turėtų būti išdėstytos prokuroro ir kaltinamojo nuomonės dėl galimybės į bylos nagrinėjimą nekviesti liudytojų. Priimdamas sprendimą dėl būtinumo kviesti liudytojus į teismo posėdį, prokuroras turi įvertinti jų parodymų svarbą ir kitų gautų duomenų pakankamumą kaltinamojo kaltei pagrįsti.

Kartu su minėtuoju pareiškimu teismui pateikiami:

- dokumentai, patvirtinantys ikiteisminio tyrimo pradžią (skundas, pareiškimas, pranešimas apie nusikalstamą veiką, tarnybinis pranešimas ar prokuroro reikalavimas);
- duomenų, patvirtinančių bylos aplinkybes, šaltiniai (įtariamąjį, nukentėjusiojo, liudytojų apklausos protokolai, specialistų išvados, apžiūros, kitų ikiteisminio tyrimo veiksmų, jeigu jie buvo atlikti, protokolai, daiktai, turintys reikšmės nusikalstamai veikai tirti ir nagrinėti, bei pan.);
- dokumentai, įrodantys proceso dalyvių teisių užtikrinimą (gynėjo orderiai);
- duomenys, į kuriuos atsižvelgiama skiriant bausmę (teistumą liudijantys duomenys, blaivumą įvykio metu įvertinantys duomenys, kaltininko asmenybę apibūdinantys dokumentai, pvz., charakteristikos).

Iki bylos nagrinėjimo teisme pradžios pareiškimo dėl bylos nagrinėjimo pagreitinto proceso tvarka vienas egzempliorius pasirašytinai įteikiamas kaltinamajam. Be to, pareiškingą galima įteikti kaltinamajam jį išsiunčiant registruotu paštu su įteikimu, o kaltinamojo pageidavimu ir išsiunčiant elektroninių ryšių priemonėmis. Pareiškimas teismui dėl bylos nagrinėjimo pagreitinto proceso tvarka kartu su ikiteisminio tyrimo medžiaga gali būti perduotas ir kaltinamajam neįteikus pareiškimo ar jo vertimo, tačiau prokuroras turėtų užtikrinti, kad pareiškimas ar jo vertimas jam būtų įteiktas iki teismo posėdžio pradžios.

²⁵² Lietuvos Respublikos baudžiamojo proceso kodeksas. *Valstybės žinios*, 2002, Nr. 37-1341.

²⁵³ Lietuvos Respublikos generalinio prokuroro 2015 m. birželio 1 d. įsakymas Nr. I-137 „Dėl Rekomendacijų dėl proceso baigimo pagreitinto proceso tvarka patvirtinimo“. TAR, 2015, Nr. 2015-08538.

Baudžiamosios bylos užbaigimo pagreitinto proceso tvarka pavyzdys

Kauno apylinkės teismas
Laisvės al. 103, Kaunas

**PAREIŠKIMAS
DĖL BYLOS NAGRINĖJIMO PAGREITINTO PROCESO TVARKA**

Data	2016 m. gruodžio 17 d.
Surašymo vieta	Kaunas
Baudžiamosios bylos Nr.	XX-X-XXXX-XXXX

J. K., gim. 1987-XX-XX, a. k. 387XXXXXXXX, Lietuvos Respublikos pilietis, lietuvis, nevedęs, turintis aukštąjį universitetinį išsilavinimą, nedirbantis, neteisėtas, gyvenantis Butvydžių g. XXX, Kaune, ten pat deklaravęs ir gyvenamąją vietą, (kaltinamojo vardas, pavardė, gimimo data, asmens kodas, pilietybė, šeiminė padėtis, profesija, darbovietė, duomenys apie ankstesnį teistumą, deklaruota ir faktinė gyvenamoji vieta, kiti duomenys) kaltinamas tuo, kad 2016-12-15 apie 13 val. 30 min., būdamas Lietuvos sveikatos mokslų universiteto ligoninės Kauno klinikų neurologiniame skyriuje, esančiame Eivenių g. XXX, Kaune, iš nukentėjusiosios J. F. rankinės pagrobė 100 eurų vertės piniginę, kurioje buvo 300 eurų įvairiomis kupiūromis, bevertės „Topo centro“ ir „Batų kalno“ nuolaidų kortelės, tuo padarydamą J. F. 400 eurų žalą, t. y. padarė nusikalstamą veiką, numatytą Lietuvos Respublikos baudžiamojo kodekso 178 str. 2 d.

(padarytos nusikalstamos veikos vieta, laikas, būdas, padariniai ir kitos svarbios aplinkybės; Lietuvos Respublikos baudžiamojo kodekso straipsnis (jo dalis, punktas), numatantis atsakomybę už padarytą veiką)

Duomenys, kuriais grindžiamas kaltinimas

Kaltinamojo J. K. parodymais apie tai, kad 2016-12-15 apie 13 val. 30 min., jis, būdamas Lietuvos sveikatos mokslų universiteto ligoninės Kauno klinikų neurologiniame skyriuje, esančiame Eivenių g. XXX, Kaune, iš nukentėjusiosios J. F. rankinės pagrobė 100 eurų vertės piniginę, kurioje buvo 300 eurų įvairiomis kupiūromis, bevertės „Topo centro“ ir „Batų kalno“ nuolaidų kortelės (b. l. 10). Nukentėjusiosios J. F. parodymais, kad 2016-12-15 apie 13 val. 30 min., laukiant priėmimo pas gydytoją Lietuvos sveikatos mokslų universiteto ligoninės Kauno klinikų neurologiniame skyriuje, esančiame Eivenių g. XXX, Kaune, iš jos rankinės buvo pagrobta 100 eurų vertės piniginė, kurioje buvo 300 eurų įvairiomis kupiūromis bei bevertės „Topo centro“ ir „Batų kalno“ nuolaidų kortelės. Apklausiamas kaip liudytojas D. S. parodė, kad 2016-12-15 apie 13 val. 30 min., laukdamas priėmimo pas gydytoją Lietuvos sveikatos mokslų universiteto ligoninės Kauno klinikų neurologiniame skyriuje, esančiame Eivenių g. xxx, Kaune, pamatė, kaip J. K. iš šalia sėdinčios moteriškės rankinės pavogė piniginę (b. l. 12). Apklausiamas kaip liudytojas F. G. parodė, kad dirbo Lietuvos sveikatos mokslų

universiteto ligoninės Kauno klinikų apsaugos darbuotoju, ir paaiškino, kad 2016-12-15 apie 13 val. 35 min. gavęs iš kolegos per radijo stotelę pranešimą apie ligoninėje įvykdytą vagystę, prie ligoninės įėjimo sulaukė J. K. ir jo kišenėje rado moterišką juodos spalvos piniginę, kuri, kaip vėliau paaiškėjo, buvo pavogta.
(įtariamojo apklausos metu gauti duomenys, kitais proceso veiksmis ir procesinėmis prievartos priemonėmis gauti duomenys, nurodomi bylos lapai, kuriuose šie duomenys užfiksuoti)

Yra visos Lietuvos Respublikos baudžiamojo proceso kodekso 426 str. 1 d. numatytos sąlygos užbaigti baudžiamąją bylą pagreitinto proceso tvarka 1) nusikalstamos veikos padarymo aplinkybės yra aiškios; 2) baudžiamoji byla dėl padarytos nusikalstamos veikos turi būti nagrinėjama apylinkės teisme; 3) nuo ikiteisminio tyrimo pradžios praėjo ne daugiau kaip keturiolika dienų.

Daiktai ir dokumentai, turintys reikšmės nusikalstamai veikai tirti ir nagrinėti

Daiktų ir dokumentų, turinčių reikšmės nusikalstamai veikai tirti ir nagrinėti, nėra.

(išvardijami daiktai, nurodoma jų saugojimo vieta, bylos lapai)

Liudytojai ir nukentėjusieji, kurių parodymais grindžiamas kaltinimas arba kuriuos prašoma apklausti teisiamajame posėdyje

Liudytojai

_____ D. S. _____
(vardas, pavardė)
_____ F. G. _____
(vardas, pavardė)

Nukentėjusieji

_____ J. E. _____
(vardas, pavardė)

Prokuroro pozicija dėl galimybės į bylos nagrinėjimą nekviesti liudytojų

Liudytojai D. S. ir A. L. yra apklausti, jie davė nuoseklius parodymus, kuriuose nėra prieštaravimų, todėl jų kviesti į bylos nagrinėjimą nebūtina.

Kaltinamojo nuomonė dėl galimybės į bylos nagrinėjimą nekviesti liudytojų

Kaltinamasis J. K. sutinka, kad liudytojai į bylos nagrinėjimą nebūtų kviečiami.

Vadovaudamasis Lietuvos Respublikos baudžiamojo proceso kodekso 427 str., p r a š a u:
baudžiamąją bylą, kurioje kaltinamas _____ J. K. _____, nagrinėti pagreitinto proceso tvarka.

Kauno apygardos prokuratūros
3-iojo baudžiamojo persekiojimo
skyriaus prokuroras

(pareigos)

V. P.

(vardas ir pavardė)

(parašas)

4. Bylos su kaltinamuoju aktu perdavimas pirmosios instancijos teismui

Tais atvejais, kai nėra sąlygų taikyti supaprastinto proceso formos, ikiteisminis tyrimas užbaigiamas įprasta tvarka prokurorui surašant kaltinamąjį aktą. Prokuroras, susipažinęs su ikiteisminio tyrimo medžiaga ir trumpa rašytine ikiteisminio tyrimo pareigūno atliktų ikiteisminio tyrimo veiksmų ataskaita²⁵⁴, privalo įvertinti, ar yra pagrindas užbaigti ikiteisminį tyrimą.

Įsitikinęs, kad duomenų, pagrindžiančių įtariamojo kaltę dėl nusikalstamos veikos padarymo, surinkta pakankamai, prokuroras **paskelbia** (gali pavesti tai atlikti ikiteisminio tyrimo pareigūnui, jeigu ikiteisminį tyrimą ar daugumą jo veiksmų atliko ikiteisminio tyrimo pareigūnas) įtariamajam, o jo gynėjui, nukentėjusiajam, jo atstovui, civiliniam ieškovui, civiliniam atsakovui ir jų atstovams **praneša** (gali pavesti tai atlikti ikiteisminio tyrimo pareigūnui, jeigu ikiteisminį tyrimą ar daugumą jo veiksmų atliko ikiteisminio tyrimo pareigūnas), kad ikiteisminis tyrimas yra baigtas ir minėtieji proceso dalyviai turi teisę susipažinti su ikiteisminio tyrimo medžiaga bei pateikti prašymus papildyti ikiteisminį tyrimą. Gautus prašymus papildyti ikiteisminį tyrimą motyvuotu nutarimu išsprendžia prokuroras. Tais atvejais, jeigu jis nusprendžia atlikti papildomų proceso veiksmų, proceso dalyviai vėliau supažindinami tik su medžiaga, gauta atlikus papildomus proceso veiksmus. Proceso dalyvio prašymą papildyti ikiteisminį tyrimą prokuroras išsprendžia per 10 dienų nuo prašymo ir jam išnagrinėti reikalingos ikiteisminio tyrimo medžiagos gavimo prokuratūroje priimdamas motyvuotą nutarimą.

Proceso dalyvių prašymus prokuroras **išsprendžia priimdamas neskundžiamą nutarimą**. Jeigu kartu su prašymu papildyti ikiteisminį tyrimą gaunama prašymų, nesusijusių su ikiteisminio tyrimo papildymu, nutarime nurodoma, kad tokie prašymai paliekami nenagrinėti. Atskirai gautą su ikiteisminio tyrimo papildymu nesusijusį proceso dalyvio prašymą (pvz., nutraukti ikiteisminį tyrimą) prokuroras palieka nenagrinėtą priimdamas nutarimą. Šios nuostatos netaikomos sprendžiant prašymus dėl proceso dalyvių teisių, susijusių su gynyba, atstovavimu ir nušalinimu, užtikrinimo ar asmenų, kuriems taikytos procesinės prievartos priemonės, teisių užtikrinimo. Prašymai, susiję su gynyba ir nušalinimu, išsprendžiami

²⁵⁴ Rašytinės ataskaitos turinys turi atitikti BPK 219 straipsnio 1 dalies 2–7 punktuose nurodytą kaltinamojo akto turinį.

atitinkamai BPK 49, 50 ir 60 straipsniuose nustatyta tvarka, o prašymai dėl atstovavimo ar dėl asmenų, kuriems taikytos procesinės prievartos priemonės, teisių užtikrinimo – BPK 62–64 straipsniuose nustatyta tvarka²⁵⁵.

Proceso dalyviams susipažinus su ikiteisminio tyrimo medžiaga ir išsprendus gautus prašymus, prokuroras privalo per 7 dienas surašyti kaltinamąjį aktą²⁵⁶. Minėtojo akto turiniui keliami reikalavimai yra įtvirtinti BPK 219 straipsnyje. **Kaltinamajame akte** turi būti nurodoma:

- teismo, kuriam teisinga byla, pavadinimas, taip pat tikslus jo adresas;
- įtariamojo vardas, pavardė, gimimo data, asmens kodas, šeiminei padėtis, profesija, darbovietė, duomenys apie ankstesnę teistumą, taip pat duomenys apie išnykusį arba panaikintą teistumą, jeigu jie reikšmingi apibūdinant asmenį arba pagrindžiant įrodinėtinas bylos aplinkybes, administraciniai nusižengimai, be to, prokuroro nuožiūra gali būti pateikiama ir kitų duomenų;
- nusikalstamos veikos aprašymas: padarytos nusikalstamos veikos vieta, laikas, būdai, padariniai ir kitos svarbios aplinkybės; duomenys apie nukentėjusįjį (vardas, pavardė ir gimimo data); įtariamojo atsakomybę lengvinančios ir sunkinančios aplinkybės. Nusikalstamos veikos aprašymas turi atitikti BPK 187 straipsnyje numatyto pranešimo apie įtarimą turinį. Vis dėlto išimtiniais atvejais nusikalstamos veikos aprašymas kaltinamajame akte **gali nebūti identiškas** aprašymui, nurodytam paskutiniame pranešime apie įtarimą. Rekomendacijos dėl pranešimo apie įtarimą parengimo ir nusikalstamų veikų perkvalifikavimo ikiteisminio tyrimo metu numato, kad išimtiniais atvejais kaltinamajame akte nurodytos veikos kvalifikavimas gali skirtis nuo veikos kvalifikavimo, nurodyto galutiniame pranešime apie įtarimą. Prokuroras, baigiajamojoje ikiteisminio tyrimo stadijoje nustatęs, kad veika kvalifikuotina pagal baudžiamąjį įstatymą, lengvinantį įtariamojo padėtį, palyginti su nurodytuju galutiniame pranešime apie įtarimą, kaltinamajame akte aprašydamas nusikalstamą veiką, nekeisdamas esminių faktinių aplinkybių, gali ją kvalifikuoti pagal minėtąjį

²⁵⁵ Lietuvos Respublikos generalinio prokuroro 2015 m. birželio 1 d. įsakymas Nr. I-136 „Dėl Rekomendacijų dėl kaltinamojo akto surašymo ir perdavimo teismui patvirtinimo“. TAR, 2015, Nr. 2015-08536.

²⁵⁶ Kaltinamojo akto surašymo terminas skaičiuojamas nuo ikiteisminio tyrimo medžiagos gavimo prokuratūroje dienos. Šį terminą rezolucija gali pratęsti aukštesnysis prokuroras.

įtariamojo padėtį lengvinantį baudžiamąjį įstatymą tik esant visoms šioms sąlygoms:

- 1) jei veika perkvalifikuotina pagal baudžiamąjį įstatymą, lengvinantį įtariamojo padėtį (baudžiamuoju įstatymu, lengvinančiu įtariamojo padėtį, laikytinas toks, kuris kuriuo nors aspektu lengvina įtariamojo padėtį: jame gali nebūti atskirų BK straipsnių, jų dalių, punktų, atskirų nusikalstamos veikos požymių (kvalifikuojančiųjų sudėties požymių), gali būti nustatyti kitokie nusikalstamos veikos sudėties požymiai, lengvinantys įtariamojo teisinę padėtį (privilegijuojantieji sudėties požymiai), numatyta švelnesnė bausmė ir pan.);
- 2) jei perkvalifikuojant veiką nereikia keisti jos aprašyme esančių esminių faktinių aplinkybių ar nurodyti naujų, galinčių turėti neigiamos įtakos įtariamojo galimybėms gintis;
- 3) jei perkvalifikuojant veiką kaltinamajame akte aprašytų veikos požymių visuma yra baudžiamojo įstatymo, nurodyto galutiniame pranešime apie įtarimą, nustatytų požymių visumos dalis;
- 4) jei veikos perkvalifikavimas neturės neigiamos įtakos nukentėjusiojo ir (ar) civilinio ieškovo teisėms ir teisėtiems interesams²⁵⁷.

Be to, minėtųjų rekomendacijų 19 p. numatyta, jog baigiamojoje ikiteisminio tyrimo stadijoje prokurorui nustačius, kad galutiniame pranešime apie įtarimą nurodytos veikos aplinkybės, kurios nėra esminės, skiriasi nuo byloje užfiksuotų faktinių aplinkybių ar gali būti pašalintos kaip neesminės, prokuroras, kaltinamajame akte, aprašydamas nusikalstamą veiką, gali nurodyti kitokias faktines aplinkybes, nei nurodytos galutiniame pranešime apie įtarimą, taip pat **pašalinti iš veikos aprašymo aplinkybes**, kurios buvo nurodytos galutiniame pranešime apie įtarimą, tik esant visoms šioms sąlygoms:

- 1) jei keičiamos faktinės aplinkybės nėra esminės (faktinės aplinkybės iš esmės skiriasi tada, kai prisideda tos pačios nusikalstamos veikos epizodai, iš esmės pasikeičia nusikalstamų veikų apimtis, nusikalstamos veikos padarymo laikas, vieta, būdas ir pan., jeigu tai turi įtakos veikos teisiniam kvalifikavimui ar įtariamojo galimybėms gintis);
- 2) jei dėl faktinių aplinkybių pakeitimo nesikeičia veikos kvalifikavimas;

²⁵⁷ Lietuvos Respublikos generalinio prokuroro 2014 m. liepos 24 d. įsakymas Nr. I-153 „Dėl Rekomendacijų dėl pranešimo apie įtarimą parengimo ir nusikalstamų veikų perkvalifikavimo ikiteisminio tyrimo metu patvirtinimo“. TAR, 2014, Nr. 2014-10494.

- 3) jei aplinkybių pakeitimas neturi neigiamos įtakos įtariamojo galimybėms gintis nuo kaltinimo (kiekvieniu atveju turėtų būti įvertinama, ar gynyba dėl tokiu būdu pakeistų faktinių aplinkybių galėtų būti kitokia) ir neigiamos įtakos nukentėjusiojo ir (ar) civilinio ieškovo teisėms ir teisėtiems interesams;
- 4) jei aplinkybes patvirtina ikiteisminio tyrimo metu surinkti duomenys ir dėl šių aplinkybių nereikia papildomai atlikti ikiteisminio tyrimo veiksmų²⁵⁸.

Minėtosios nuostatos dėl kvalifikacijos keitimo netaikomos, kai nustatoma, kad veika perkvalifikuotina pagal baudžiamąjį įstatymą, sunkinantį įtariamojo teisinę padėtį, palyginti su baudžiamuoju įstatymu, pagal kurį asmeniui įteiktas pranešimas apie įtarimą, taip pat nustachius, kad asmeniui inkriminuotinos iš esmės skirtingos, nei nurodytos pranešime apie įtarimą, ar papildomos esminės faktinės aplinkybės. Tokiais atvejais asmeniui turėtų būti įteikiamas naujas (patikslintas ar galutinis) pranešimas apie įtarimą. Be to, kaltinamajame akte draudžiama keisti kvalifikaciją tuo atveju, kai asmuo baudžiamojon atsakomybėn traukiamas už nusikaltimą, už kurį atsakomybė numatyta Lietuvos Respublikos tarptautinių sutarčių ir BK 7 straipsnio pagrindais, ir įtariamasis yra užsienio valstybės pilietis, esantis ne Lietuvos Respublikos teritorijoje, ir Lietuvos Respublikos tarptautinių sutarčių numatytais atvejais jis negali būti išduotas ar perduotas Lietuvos Respublikai.

- duomenys, kuriais grindžiamas kaltinimas. Būtina nurodyti bylos tomus ir lapus, kuriuose minėtieji duomenys yra užfiksuoti. Tokie duomenys galėtų būti šie: įtariamojo prisipažinimas, nukentėjusiojo ir liudytojų parodymai, specialistų išvados ir ekspertizų aktų išvados, kiti duomenys, užfiksuoti proceso veiksmų protokoluose, dokumentai ir daiktai. Turėtų būti nurodoma tik proceso veiksmų protokoluose ar kituose dokumentuose užfiksuotų duomenų esmė;
- Lietuvos Respublikos baudžiamojo kodekso straipsnis (jo dalis ir punktas), numatantis atsakomybę už padarytą veiką;
- įtariamojo gynėjo vardas ir pavardė bei kontoros adresas, jei įtariamasis ikiteisminio tyrimo metu turėjo gynėją;
- įtariamojo nuomonė, jeigu jis nesutinka su įtarimu;
- prokuroro nuomonė dėl galimybės teisme atlikti BPK 273 straipsnyje numatytą sutrumpintą įrodymų tyrimą;

²⁵⁸ *Ibid.*

- kiti duomenys apie pareikštus nušalinimus, civilinį ieškinį, taikomą laikiną nuosavybės teisių apribojimą ir jo terminus, laikiną nušalinimą nuo pareigų ar laikiną teisės užsiimti tam tikra veikla sustabdymą, proceso išlaidas, procesinių prievartos priemonių taikymo ir tyrimo veiksmų atlikimo protokolų priedus (laikmenų su informacija), daiktų ir dokumentų, turinčių reikšmės nusikalstamai veikai tirti ir nagrinėti, buvimo vieta ir kt.

Teismui yra perduodamas kaltinamasis aktas, visa ikiteisminio tyrimo medžiaga, daiktai ir dokumentai, turintys reikšmės nusikalstamai veikai tirti ir nagrinėti (išskyrus daiktus ar dokumentus, kurie dėl gremėzdiškumo ar kitų priežasčių yra laikomi atskirai nuo ikiteisminio tyrimo medžiagos), liudytojų, kurie turėtų būti apklausti teisiama jame posėdyje, adresų sąrašas ir atskiras segtuvas su proceso dalyvių asmens duomenimis. **Visi minėtieji dokumentai ir daiktai yra siunčiami vienu lydraščiu**, kuriame nurodomos pavardės teisėjų, sprendusių įtariamojo suėmimo ar suėmimo pratęsimo klausimą, sankcionavusių procesinių prievartos priemonių taikymą arba nagrinėjusių proceso dalyvių skundus toje pačioje byloje. Lydraštyje dar nurodoma kaltinamojo laikymo vieta, jeigu šiam skirta kardomoji priemonė suėmimas, taip pat pažymima, jeigu valstybinį kaltinimą teisme palaiko kitos teritorinės prokuratūros prokuroras. Likusi neperduota teismui medžiaga sudedama į ikiteisminio tyrimo kontrolės bylą.

Papildomai pabrėžtina, kad tais atvejais, kai kaltinamasis yra nepilnametis, teismui būtina perduoti medžiagą apie ištirtas BK 91 straipsnio 2 dalyje numatytas aplinkybes: nepilnamečio gyvenimo ir auklėjimo sąlygas; jo sveikatos būklę ir socialinę brandą (nepilnamečio charakteristika, gaunama iš mokyklos, seniūnijos ar pan.; duomenys apie išsilavinimą: kiek klasių baigė, ar mokosi, jei taip, kokie yra mokymosi rezultatai, lankomumas ir pan.); anksčiau taikytas poveikio priemonės ir jų veiksmingumą; nepilnamečio elgesį po nusikalstamos veikos padarymo.

Kaltinamojo akto surašymo metu prokuroras gali kreiptis į ikiteisminio tyrimo teisėją dėl terminuotų kardomųjų priemonių ir kitų procesinių prievartos priemonių (laikino nuosavybės teisės apribojimo, laikino nušalinimo nuo pareigų ar laikino teisės užsiimti tam tikra veikla sustabdymo) **terminų pratęsimo**, bet ne dėl minėtųjų procesinių prievartos priemonių skyrimo.

BPK 220 straipsnio 4 dalyje numatyta, kad kaltinamąjį aktą surašęs prokuroras iki bylos perdavimo teismui kaltinamojo akto nuorašą **pasirašytinai įteikia kaltinamajam**. Laikoma, kad kaltinamojo akto nuorašas

kaltinamajam buvo įteiktas tinkamai, jeigu jis buvo išsiųstas registruotu paštu su įteikimu, kaltinamajam sutikus²⁵⁹ išsiųstas elektroninių ryšių priemonėmis²⁶⁰ arba įteiktas perkeltas į elektroninę laikmeną. Prokuroro pavedimu kaltinamojo akto nuorašą kaltinamajam pasirašytinai įteikti gali prokuroro padėjėjas, vyriausiasis specialistas (teisininkas), suėmimo ar laisvės atėmimo vietos įstaigos administracija, o išimtiniais atvejais – ikiteisminio tyrimo įstaigos pareigūnas²⁶¹.

Pranešimo apie ikiteisminio tyrimo pabaigimą pavyzdys

G. G. Šventinė g. 569, Kaunas	
----------------------------------	--

**PRANEŠIMAS
APIE IKITEISMINIO TYRIMO PABAIGIMĄ**

Vadovaudamasis Lietuvos Respublikos baudžiamojo proceso kodekso 218 str. 1 d. pranešu, kad baudžiamojoje byloje Nr. XX-X-XXXXX-XXXX dėl nesunkaus sveikatos sutrikdymo pagal Lietuvos Respublikos baudžiamojo kodekso 138 str. 1 d. ikiteisminis tyrimas baigtas, ir Jūs kaip nukentėjęs turite teisę susipažinti su ikiteisminio tyrimo medžiaga bei pateikti prašymus papildyti ikiteisminį tyrimą.

Su minėtąja medžiaga galite susipažinti iki 2016 m. gruodžio 22 dienos. Prašom iki 2016 m. gruodžio 18 d. pranešti, ar pageidausite susipažinti su ikiteisminio tyrimo medžiaga.

Jeigu iki nurodytos datos prašymas nebus gautas, bus laikoma, kad susipažinti su bylos medžiaga nepageidaujate.

Kauno apskrities vyriausiojo policijos komisariato 6-osios valdybos vyriausiasis tyrėjas	V. P.
--	-------

²⁵⁹ Jeigu kaltinamasis generalinio prokuroro nustatytos formos pažymoje apie proceso dalyvio asmens duomenis yra išreiškęs sutikimą gauti proceso dokumentus elektroninio ryšio priemonėmis, kaltinamojo akto nuorašas kaltinamajam išsiunčiamas be atskiro prašymo.

²⁶⁰ Kaltinamojo akto nuorašo išsiuntimą elektroninių ryšių priemonėmis patvirtina prokuroro elektroniniu paštu išsiųsto pranešimo išspausdinta kopija, o kaltinamojo akto nuorašo gavimą elektroninėje laikmenoje raštu patvirtina pats kaltinamasis.

²⁶¹ Lietuvos Respublikos generalinio prokuroro 2015 m. birželio 1 d. įsakymas Nr. I-136 „Dėl Rekomendacijų dėl kaltinamojo akto surašymo ir perdavimo teismui patvirtinimo“. TAR, 2015, Nr. 2015-08536.

Paskelbimo įtariamajam apie ikiteisminio tyrimo pabaigimą protokolo pavyzdys

**PASKELBIMO ĮTARIAMAJAM APIE IKITEISMINIO TYRIMO
PABAIGIMĄ PROTOKOLAS**

Data	2016 m. gruodžio 5 d.
Surašymo vieta	Kaunas
Ikiteisminio tyrimo Nr.	XX-X-XXXXX-XXXX

Protokolą surašė	Kauno apskrities vyriausiojo policijos komisariato 6-osios valdybos vyriausiasis tyrėjas V. P. (pareigos, vardas ir pavardė)
Įtariamasis	T. P., gim. 1968 m. (vardas ir pavardė, gimimo metai)
Dalyvauja	Kiti asmenys nedalyvauja. (procesinė padėtis, vardas ir pavardė)
Dalyvauja vertėjas	Vertėjas nedalyvauja. (vardas ir pavardė, vertimo kalba)
Vadovaujantis Lietuvos Respublikos baudžiamojo proceso kodekso 218 str., įtariamajam pranešama, kad ikiteisminis tyrimas baigtas, ir jis turi teisę susipažinti su ikiteisminio tyrimo medžiaga bei pateikti prašymus jį papildyti.	
Prašymus susipažinti su ikiteisminio tyrimo medžiaga proceso dalyviai turi teisę pateikti iki 2016 m. gruodžio 15 d., o susipažinti ir prašymus papildyti ikiteisminį tyrimą – iki 2016 m. gruodžio 22 dienos.	
Jeigu iki nurodytųjų datų prašymų nebus gauta, bus laikoma, kad susipažinti su bylos medžiaga nepageidaujama ir prašymų papildyti ikiteisminį tyrimą nepateikta.	
Įtariamasis pareiškė pageidavimą susipažinti su ikiteisminio tyrimo medžiaga, gauti ikiteisminio tyrimo medžiagos kopiją, perkeltą į elektroninę laikmeną, nesutinka. (pareiškimai dėl susipažinimo su ikiteisminio tyrimo medžiaga ir sutikimo susipažinti su bylos medžiaga gaunant ikiteisminio tyrimo medžiagos kopiją, perkeltą į elektroninę laikmeną)	
Protokolas perskaitytas, surašytas teisingai.	
Įtariamasis	T. P. (parašas, vardas ir pavardė)
Dalyvavo	Kiti asmenys nedalyvauja. (parašas, vardas ir pavardė)
Vertėjas	Vertėjas nedalyvauja. (parašas, vardas ir pavardė)
Protokolą surašė	Kauno apskrities vyriausiojo policijos komisariato 6-osios valdybos vyriausiasis tyrėjas V. P. (pareigos, parašas, vardas, ir pavardė)

Išaiškinimo įtariamajam apie sutrumpintą įrodymų tyrimą protokolo pavyzdys

**IŠAIŠKINIMO ĮTARIAMAJAM
APIE SUTRUMPINTĄ ĮRODYMŲ TYRIMĄ
PROTOKOLAS**

Data	2016 m. gruodžio 20 d.
Surašymo vieta	Kaunas
Ikiteisminio tyrimo Nr.	XX-X-XXXXX-XXXX

Protokolą surašė	Kauno apskrities vyriausiojo policijos komisariato 6-osios valdybos vyriausiasis tyrėjas V. P. (pareigos, vardas ir pavardė)
Įtariamasis	T. P., gim. 1968 m. (vardas, pavardė, gimimo metai)
Dalyvauja	Kiti asmenys nedalyvauja. (pareigos, vardas ir pavardė, kitų asmenų vardai ir pavardės)
<p>Įtariamajam pranešama, kad, pagal Lietuvos Respublikos baudžiamojo proceso kodekso 218 str. 2 d. ir 273 str., teisme sutrumpintas įrodymų tyrimas taikomas tais atvejais, kai: 1) įtariamasis iki kaltinamojo akto surašymo, taip pat kaltinamasis po kaltinamojo akto paskelbimo teismui pareiškia, kad prisipažįsta esąs kaltas; 2) jis nėra padaręs labai sunkaus nusikaltimo; 3) nusikalstamos veikos aplinkybės nekelia abejonių; 4) jis pageidauja tuojau pat duoti parodymus ir sutinka, kad kiti įrodymai nebūtų tiriami.</p> <p>Įtariamajam išaiškinta, kad, pagal Lietuvos Respublikos baudžiamojo kodekso 64¹ straipsnį, jeigu jis prisipažįsta kaltu ir baudžiamoji byla išnagrinėjama pagreitinto proceso tvarka arba atliekamas sutrumpintas įrodymų tyrimas, arba baudžiamoji byla užbaigiama baudžiamuoju įsakymu, skiriama bausmė sumažinama vienu trečdaliu.</p>	
Dėl sutrumpinto įrodymo tyrimo _____ sutinka _____. (sutinku, nesutinku)	
Protokolas perskaitytas, surašytas teisingai.	
Įtariamasis	T. P. (parašas, vardas ir pavardė)
Dalyvavo	Kiti asmenys nedalyvauja. (parašas, vardas ir pavardė)
Protokolą surašė	Kauno apskrities vyriausiojo policijos komisariato 6-osios valdybos vyriausiasis tyrėjas (pareigos, parašas, vardas ir pavardė) V. P.

Supažindinimo su visa bylos medžiaga protokolo pavyzdys

**SUPAŽINDINIMO SU BYLOS MEDŽIAGA
BAIGUS IKITEISMINĮ TYRIMĄ
PROTOKOLAS**

Data	2016 m. gruodžio 20 d.
Surašymo vieta	Kaunas
Susipažinimas pradėtas	9 val. 15 min.
Susipažinimas baigtas	10 val. 36 min.
Ikiteisminio tyrimo Nr.	XX-X-XXXXX-XXXX

Supažindinimą atlieka	Kauno apskrities vyriausiojo policijos komisariato 6-osios valdybos vyriausiasis tyrėjas V. P. (pareigos, vardas ir pavardė)
Asmuo, susipažįstantis su bylos medžiaga	Įtariamasis T. P. (įtariamasis, jo gynėjas, nukentėjęs, civilinis ieškovas ir civilinis atsakovas, jų atstovai, vardas ir pavardė)
Dalyvauja	Kiti asmenys nedalyvauja. (vardas ir pavardė)
Dalyvauja vertėjas	Vertėjas nedalyvauja. (vardas ir pavardė, vertimo kalba)
Supažindinimo vieta	Kauno apskrities vyriausiojo policijos komisariato tarnybinės patalpos (tarnybinės patalpos ir kt.)
Supažindinimo pagrindas	Įtariamojo T. P. 2016-12-20 prašymas. (procesinė padėtis, vardas ir pavardė, žodinio ar rašytinio prašymo data, sutikimas gauti ikiteisminio tyrimo medžiagos kopiją, perkeltą į elektroninę laikmeną)
Prokuroro sprendimas, pavedimas supažindinti su ikiteisminio tyrimo medžiaga	Kauno apygardos prokuratūros 3-iojo baudžiamojo persekiojimo skyriaus prokuroro Vardenio Pavarde- nio 2016-12-04 pavedimas. (prokuroro vardas ir pavardė, sprendimo ar pavedimo data)
Supažindinimas atliktas vadovaujantis Lietuvos Respublikos baudžiamojo pro- ceso kodekso 179, 181, 218 straipsniais.	
Supažindinimo eiga: įtariamasis T. P. perskaitydamas susipažino su ikiteismi- nio tyrimo Nr. XX-X-XXXXX-XXXX medžiagos 4 tomiais (kiekvieną tomą sudaro 200 lapų) ir perklausė dviejų kompaktinių plokštelių garso kitišrus. (pateiktų susipažinti ikiteisminio tyrimo medžiagos tomų, lapų skaičius, daiktai, kiti duomenys, bylos pateikimo susipažinti būdas: kopija elektroninėje laikmenoje)	
Susipažinęs su visa pateikta ikiteisminio tyrimo medžiaga, įtariamasis T. P. jokių prašymų ar pageidavimų nepareiškė.	

Protokolo priedai: _____ nėra _____ (susipažinimo grafikas ir kt.)	
Protokolą perskaičiau, surašytas teisingai.	
Dalyvavo	Kiti asmenys nedalyvauja. (parašas, vardas ir pavardė)
Vertėjas	Vertėjas nedalyvauja. (parašas, vardas ir pavardė)
Supažindinimą atliko	Kauno apskrities vyriausiojo policijos komisariato 6-osios valdybos vyriausiasis tyrėjas V. P. (pareigos, parašas, vardas ir pavardė)

Kaltinamojo akto pavyzdys

Kauno apygardos teismui
A. Mickevičiaus g. 18, Kaunas

KALTINAMASIS AKTAS

Data	2016 m. gruodžio 29 d.
Surašymo vieta	Kaunas
Baudžiamosios bylos Nr.	XX-X-XXXXX-XXXX

T. P., gim. 1968-XX-XX, a. k. 368XXXXXXXX, Lietuvos Respublikos pilietis, lietuvis, nevedęs, turintis aukštąjį universitetinį išsilavinimą, niekur nedirbantis, neteistas, gyvenantis Butvydžių g. XXX, Kaune, ten pat deklaruojant ir gyvenamąją vietą,

(įtariamojo vardas, pavardė, gimimo data, asmens kodas, pilietybė, šeimninė padėtis, profesija, darbovietė, duomenys apie ankstesnę teistumą, deklaruota ir faktinė gyvenamoji vieta arba juridinio asmens pavadinimas, įmonės kodas, buveinės adresas ir jo atstovo duomenys)

kaltinamas tuo, kad 2016 m. birželio 15–27 d. Kaune, tiksliai nenustatytoje vietoje, nenustatytu laiku ir iš tyrimo nenustatyto asmens už nenustatytą sumą, turėdamas tikslą parduoti, neteisėtai įgijo didelį psichotropinės medžiagos MDMA kiekį – aštuonis šimtus septyniasdešimt devynias rausvos spalvos tabletes su logotipais „Mitsubishi“ ir šimtą penkiasdešimt vieną rausvos spalvos tablečių su logotipais „Mercedes“ – iš viso tūkstantį trisdešimt tablečių ir jas neteisėtai laikė tyrimo nenustatytoje vietoje. Abiejų tipų tabletėse yra didelis kiekis – 77,814 g – psichotropinės medžiagos MDMA, kuri 2000-01-06 Lietuvos Respublikos sveikatos apsaugos ministro įsakymu Nr. 5 „Dėl narkotinių ir psichotropinių medžiagų sąrašų patvirtinimo“ yra įtraukta į draudžiamų vartoti medicinos tikslams psichotropinių medžiagų sąrašą Nr. 1.

<p>2016 m. birželio 20–27 d. prie Kazio Griniaus viešosios bibliotekos administracinio pastato, esančio Kaune, Vokiečių g. XXX, turėdamas tikslą parduoti, T. P. neteisėtai pardavė D. S., šiam mokant už vieną tabletę ne mažiau kaip 2 eurus, didelį kiekį psichotropinės medžiagos MDMA – aštuonis šimtus septyniadešimt devynias rausvos spalvos tabletes su logotipais „Mitsubishi“ ir šimtą penkiasdešimt vieną rausvos spalvos tabletę su logotipais „Mercedes“ – iš viso tūkstantį trisdešimt tablečių. Abiejų tipų tabletėse yra didelis kiekis – 77,814 g – psichotropinės medžiagos MDMA, kuri 2000-01-06 Lietuvos Respublikos sveikatos apsaugos ministro įsakymu Nr. 5 „Dėl narkotinių ir psichotropinių medžiagų sąrašų patvirtinimo“ yra įtraukta į draudžiamų vartoti medicinos tikslams psichotropinių medžiagų sąrašą Nr. 1.</p> <p>Šiais savo veiksmais T. P. padarė nusikalstamą veiką, numatytą Lietuvos Respublikos baudžiamojo kodekso 260 str. 2 dalyje.</p> <p>(nusikalstamos veikos aprašymas: padarytos nusikalstamos veikos vieta, laikas, būdas, padariniai ir kitos svarbios aplinkybės, atitinkančios pranešimo apie įtarimą turinį; Lietuvos Respublikos baudžiamojo kodekso straipsnis (jo dalis, punktas), numatantis atsakomybę už padarytą veiką)</p>
<p>Įtariamojo pozicija dėl įtario: įtariamasis T. P. su pareikštu įtarimu sutiko ir prisipažino įvykdęs nusikalstamą veiką.</p>
<p>(sutinka ar nesutinka su įteiktu pranešimu apie įtarimą (jeigu nesutinka, būtina atskleisti (nurodyti) įtariamojo parodymų, kuriais jis grindžia savo nuomonę, turinį)</p>
<p>Įtariamojo atsakomybę sunkinančios, lengvinančios aplinkybės:</p>
<p>T. P. atsakomybę lengvinanti aplinkybė yra ta, kad jis prisipažįsta padaręs baudžiamojo įstatymo numatytas veikas ir nuoširdžiai gailisi. T. P. atsakomybę sunkinančių aplinkybių nenustatyta.</p> <p>(Lietuvos Respublikos baudžiamojo kodekso 59, 60 straipsniuose nurodytos aplinkybės arba patvirtinimas, kad tokių nenustatyta)</p>
<p>D. S., gim. 1989-XX-XX, a. k. 389XXXXXXXX, Lietuvos Respublikos pilietis, lietuvis, nevedęs, turintis aukštąjį universitetinį išsilavinimą, niekur nedirbantis, neteistas, gyvenantis Klevų g. XXX, Kaune, ten pat deklaravęs ir gyvenamąją vietą,</p> <p>(įtariamojo vardas, pavardė, gimimo data, asmens kodas, pilietybė, šeiminių padėtis, profesija, darbovietė, duomenys apie ankstesnį teistumą, deklaruota ir faktinė gyvenamoji vieta arba juridinio asmens pavadinimas, įmonės kodas, buveinės adresas ir jo atstovo duomenys)</p>
<p>kaltinamas tuo, kad 2016 m. birželio 20–27 d. prie Kazio Griniaus viešosios bibliotekos administracinio pastato, esančio Kaune, Vokiečių g. XXX, turėdamas tikslą parduoti, mokėdamas už vieną tabletę ne mažiau kaip 2 eurus, neteisėtai įgijo iš T. P. didelį psichotropinės medžiagos MDMA kiekį – aštuonis šimtus septyniadešimt devynias rausvos spalvos tabletes su logotipais „Mitsubishi“ ir šimtą penkiasdešimt vieną rausvos spalvos tabletę su logotipais „Mercedes“ – iš viso tūkstantį trisdešimt tablečių. Abiejų tipų tabletėse yra didelis kiekis – 77,814 g – psichotropinės medžiagos MDMA, kuri 2000-01-06 Lietuvos Respublikos sveikatos apsaugos ministro įsakymu Nr. 5 „Dėl narkotinių ir psichotropinių</p>

psichotropinių medžiagų sąrašų patvirtinimo“ yra įtraukta į draudžiamų vartoti medicinos tikslams psichotropinių medžiagų sąrašą Nr. 1. D. S. neteisėtai įgytą psichotropinę medžiagą MDMA, supakuotą į polietileno paketus, neteisėtai turėjo su savimi, gabenodamas ją iš Kauno į Jurbarką ir laikė lengvojo automobilio „VW Golf“, valst. Nr. XXX, salone iki 2016-06-27.

2016 m. birželio 27 d. D. S. minėtąją psichotropinę medžiagą MDMA iš Jurbarko miesto neteisėtai nugabeno į transporto priemonių stovėjimo aikštelę, esančią Jurbarko rajone, šalia kelio Jurbarkas–Kaunas, prie įvažiavimo į Jurbarko miestą iš Kauno pusės, netoli degalinės „Ventus“, kur tą pačią dieną, apie 16 val. 30 min., tūkstantį trisdešimt tablečių, turinčių didelį kiekį – 77,814 g – psichotropinės medžiagos MDMA, už 3 000 eurų neteisėtai pardavė psichotropinių medžiagų pirkėjui prisistačiusiam asmeniui Nr. 1, kuriam 2016-06-20 Marijampolės rajono apylinkės teismo nutartimi leista atlikti nusikalstamą veiką imituojančius veiksmus.

Šiais savo veiksmais D. S. padarė nusikalstamą veiką, numatytą Lietuvos Respublikos baudžiamojo kodekso 260 str. 2 dalyje.

(nusikalstamos veikos aprašymas: padarytos nusikalstamos veikos vieta, laikas, būdas, padariniai ir kitos svarbios aplinkybės, atitinkančios pranešimo apie įtarimą turinį; Lietuvos Respublikos baudžiamojo kodekso straipsnis (jo dalis, punktas), numatantis atsakomybę už padarytą veiką)

Įtariamojo pozicija dėl įtarimo:

įtariamasis D. S. su pareikštu įtarimu sutiko ir prisipažino įvykdęs nusikalstamą veiką.

(sutinka ar nesutinka su įteiktu pranešimu apie įtarimą (jeigu nesutinka, būtina atskleisti (nurodyti) įtariamojo parodymų, kuriais jis grindžia savo nuomonę, turinį)

Įtariamojo atsakomybę sunkinančios, lengvinančios aplinkybės

D. S. atsakomybę lengvinanti aplinkybė yra ta, kad jis prisipažįsta padaręs baudžiamojo įstatymo numatytas veikas ir nuoširdžiai gailisi. D. S. atsakomybę sunkinančių aplinkybių nenustatyta.

(Lietuvos Respublikos baudžiamojo kodekso 59, 60 straipsniuose nurodytos aplinkybės arba patvirtinimas, kad tokių nenustatyta)

Dėl neteisėto disponavimo dideliu psichotropinių medžiagų kiekiu, turint tikslą jas platinti.

(nusikalstamos veikos pavadinimas)

Duomenys, kuriais grindžiamas kaltinimas:

- Pranešimas apie įtarimą padarius nusikalstamą veiką, numatytą Lietuvos Respublikos baudžiamojo kodekso 260 str. 2 d., D. S. pasirašytinai įteiktas 2017-01-18 (t. 2, b. l. 78–80).

D. S., pranešus jam apie įtarimą padarius nusikalstamą veiką, numatytą Lietuvos Respublikos baudžiamojo kodekso 260 str. 2 d., kaltu prisipažino visiškai ir apklaustas kaip įtariamasis parodė, kad 2016 m. birželio pabaigoje, Kaune,

Vokiečių g. XXX, turėdamas tikslą parduoti, mokėdamas už vieną tabletę ne mažiau kaip 2 eurus, iš T. P. įsigijo apie tūkstantį tablečių „Ekstazi“, jas turėjo su savimi polietileno paketuose ir gabeno iš Kauno į Jurbarką, laikė lengvojo automobilio „VW Golf“, valst. Nr. XXX, salone iki 2016 m. birželio pabaigos. Paskui minėtąsias tabletes iš Jurbarko miesto nugabeno į transporto priemonių stovėjimo aikštelę, esančią Jurbarko rajone, šalia kelio Jurbarkas–Kaunas, prie įvažiavimo į Jurbarko miestą iš Kauno pusės, netoli degalinės „Ventus“, kur tą pačią dieną, apie 16 val. 30 min., apie tūkstantį šių tablečių už 3 000 eurų pardavė asmeniui, vardu Ažuolas, (t. 2, b. l. 66–68, 70–75, 81–83).

- Pranešimas apie įtarimą, padarius nusikalstamą veiką, numatytą Lietuvos Respublikos baudžiamojo kodekso 260 str. 2 d., T. P. pasirašytinai įteiktas 2017-01-19 (t. 3, b. l. 10–11).

T. P., pranešus jam apie įtarimą padarius nusikalstamą veiką, numatytą Lietuvos Respublikos baudžiamojo kodekso 260 str. 2 d., kaltu prisipažino visiškai ir apklausiamas kaip įtariamasis parodė, kad 2016 m. birželį Kaune iš asmens, pravarde Baubas, įsigijo apie tūkstantį tablečių „Ekstazi“ ir jas pardavė D. S., šiam mokant už vieną tabletę ne mažiau kaip 2 eurus.

- Liudytojas Nr. 1, kuriam taikomas anonimiškumas, parodė, kad 2016 m. birželio pabaigoje, Jurbarko rajone, D. S. jam pardavė ne mažiau kaip tūkstantį tablečių „Ekstazi“ (t. 2, b. l. 48–54).

- Techninių priemonių panaudojimo protokoluose, pažymose užfiksuotos tablečių „Ekstazi“ įgijimo aplinkybės (t. 1, b. l. 8–22).

- 2016-06-27 daiktų, dokumentų pateikimo protokole pateiktos iš D. S. įsigytos tabletės (t. 2, b. l. 35).

- 2016-07-01 specialisto išvadoje Nr. XXX nurodoma, kad visose tabletėse su įspaustais logotipais „Mitsubishi“ ir „Mercedes“ (1030 vnt.) yra 77,814 g psichotropinės medžiagos MDMA (t. 2, b. l. 37–38).

- Elektroninių ryšių tinklais perduodamos informacijos kontrolės protokoluose, suvestinėse ir pokalbių išsklotinėse užfiksuoti 2016-06-20–2016-08-01 laikotarpio telefoniniai pokalbiai ir trumposios žinutės tarp D. S. ir T. P. apie tablečių „Ekstazi“ pirkimo ir pardavimo aplinkybes. Telefoninių pokalbių metu tabletės „Ekstazi“, turinčios psichotropinės medžiagos MDMA, vadinamos plytomis (t. 1, b. l. 85–179).

- Pagal Lietuvos Respublikos sveikatos apsaugos ministro 2000-01-06 įsakymą Nr. 5 „Dėl narkotinių ir psichotropinių medžiagų sąrašų patvirtinimo“, psichotropinė medžiaga MDMA įtraukta į narkotinių ir psichotropinių medžiagų sąrašą Nr. 1.

(įtariamąjį apklausus metu gauti duomenys, kitais proceso veiksmais ir procesinėmis priemonėmis gauti duomenys, nurodomi bylos lapai, kuriuose šie duomenys užfiksuoti)

Įtariamojo gynėjai:

Įtariamąjį T. S. ikiteisminio tyrimo metu gynė advokatas T. T. (advokato T. T. kontora, Skruzdėlių g. xxx, Vilnius), 2017-01-18 advokato orderis Nr. XXXX (t. 3, b. l. 16).

(advokato vardas, pavardė, advokato kontoros adresas, orderio data ir orderio numeris, bylos lapai)

Įtariamąjį _____ T. P. _____ apibūdinantys duomenys:

(vardas, pavardė)

Administraciniai nusižengimai: nebaustas. _____

(kada baustas, Administracinių nusižengimų kodekso straipsnis, bylos lapai)

Psichiatrinis gydymas, įskaita: neregistruotas. _____

(kur ir kada gydėsi, diagnozė, bylos lapai)

Priklausomybės ligų gydymas, įskaita: neregistruotas _____

(kur ir kada gydėsi, diagnozė, bylos lapas)

Kardomosios priemonės

T. P. laikinai sulaikytas 2016-08-22 (t. 3, b. l. 1).

2016-08-24 Alytaus rajono apylinkės teismo ikiteisminio tyrimo teisėjas A. M. nutartimi paskyrė T. P. kardomąją priemonę – suėmimą trims mėnesiams iki 2016-11-24 (t. 3, b. l. 19–20).

2016-11-14 Kauno apylinkės teismo ikiteisminio tyrimo teisėjas B. L. nutartimi pratęsė kardomosios priemonės – suėmimo – terminą T. P. trims mėnesiams, skaičiuojant šį terminą nuo 2016-11-24 iki 2017-02-24 (t. 3, b. l. 21–22).

2016-12-04 Kauno apygardos teismo teisėjas A. J. atmetė T. P. gynėjo skundą ir paliko galioti 2016-11-14 Kauno apylinkės teismo nutartį (t. 3, b. l. 23–24). _____

(asmens sulaikymo data ir trukmė; kardomosios priemonės rūšis, paskyrimo ir pratęsimo data; ikiteisminio tyrimo pareigūnas, prokuroras ir teismas, paskyręs ir pratęsęs kardomąją priemonę; kardomosios priemonės terminas; bylos lapai)

Įtariamąjį _____ D. S. _____ apibūdinantys duomenys:

(vardas, pavardė)

Administraciniai nusižengimai: nebaustas. _____

(kada baustas, Administracinių nusižengimų kodekso straipsnis, bylos lapai)

Psichiatrinis gydymas, įskaita: neregistruotas. _____

(kur ir kada gydėsi, diagnozė, bylos lapai)

Priklausomybės ligų gydymas, įskaita: neregistruotas _____

(kur ir kada gydėsi, diagnozė, bylos lapas)

Kardomosios priemonės

D. S. laikinai sulaikytas 2016-08-01 (t. 2, b. l. 117).

2016-08-03 Alytaus rajono apylinkės teismo ikiteisminio tyrimo teisėja V. S. nutartimi paskyrė D. S. suėmimą trims mėnesiams iki 2016-11-03 (t. 2, b. l. 89–90).

2016-10-09 Kauno apygardos prokuratūros 3-jojo baudžiamojo persekiojimo skyriaus prokuroro Vardenio Pavardenio nutarimu D. S. kardomoji priemonė – suėmimas – pakeista į užstatą ir dokumentų paėmimą (t. 2, b. l. 92–94). _____

(asmens sulaikymo data ir trukmė; kardamosios priemonės rūšis, paskyrimo ir pratęsimo data; ikiteisminio tyrimo pareigūnas, prokuroras ir teismas, paskyręs ir pratęsęs kardomąją priemonę; kardamosios priemonės terminas; bylos lapai)

Duomenys apie laikiną nuosavybės teisių apribojimą: netaikytas.

(nutarimo ir nutarties data, kokiam turtui ir kuriam laikui taikomas apribojimas, bylos lapai)

Proceso išlaidos: nėra.

(kokios proceso išlaidos, proceso išlaidų dydis, bylos lapai)

Duomenys apie nukentėjusįjį: nėra.

(vardas, pavardė, gimimo metai)

Duomenys apie civilinį ieškinį: nepareikštas.

(kas pateikė ir ieškinio dydis, bylos lapai)

Daiktai, turintys reikšmės nusikalstamai veikai tirti ir nagrinėti:

Polietileno paketai, kuriuose buvo laikomos psichotropinės tabletės, pridėti prie baudžiamosios bylos ir saugomi kartu su byla (t. 1, b. l. 23–30, 45).

10 000 eurų gražinta Alytaus apskrities vyriausiajam policijos komisariatui (t. 1, b. l. 34–35).

1 030 (tūkstantis trisdešimt) tablečių su įspausiais „Mitsubishi“ ir „Mercedes“ logotipais yra saugomos Lietuvos policijos Kriminalistinių tyrimų centro saugykloje (t. 2, b. l. 39, 44).

(išvardijami daiktai ir nurodoma jų saugojimo vieta, bylos lapai)

Prokuroro pozicija dėl galimybės teisme atlikti sutrumpintą įrodymų tyrimą

Vadovaujantis BPK 273 str., yra galimybė teisme atlikti sutrumpintą įrodymų tyrimą (T. S. ir D. S. kaltinami sunkaus nusikaltimo padarymu, kaltais prisipažino, ikiteisminio tyrimo metu pareiškė sutinkantys dėl sutrumpinto įrodymų tyrimo).

Vadovaujantis Lietuvos Respublikos baudžiamojo proceso kodekso 224–227 str., ši baudžiamoji byla teisinga Kauno apygardos teismui.

(teismo pavadinimas)

Kauno apygardos prokuratūros
3-jojo baudžiamojo persekiojimo skyriaus
prokuroras

(parašas)

V. P. (pareigos)
(vardas ir pavardė)

5. Priverčiamųjų medicinos priemonių taikymas

Priverčiamųjų medicinos priemonių²⁶² taikymo procesas reglamentuojamas BPK XXIX skyriuje. Bendra tvarka pradėtas procesas tampa priverčiamųjų medicinos priemonių taikymo procesu, jeigu ikiteisminio tyrimo metu ar nagrinėjant bylą teisme nustatoma, kad asmuo yra nepakaltinamas ar ribotai pakaltinamas arba po nusikalstamos veikos padarymo jam sutriko psichika ir dėl to jis negali suvokti savo veiksmų esmės ar jų valdyti. Priverčiamosios medicinos priemonės pradedamos taikyti ir tuo atveju, kai asmeniui dėl paskirtos bausmės sutrinka psichika ir jis negali suvokti savo veiksmų esmės ar jų valdyti. Ribotai pakaltinamiems asmenims priverčiamosios medicinos priemonės gali būti taikomos tik bendrąja tvarka atlikus ikiteisminį tyrimą ir bylą išnagrinėjus teisiamajame posėdyje, nes privaloma BK 18 straipsnio 2 dalyje numatytos galimybės ribotai pakaltinamam asmeniui taikyti priverčiamąsias medicinos priemones sąlyga yra susijusi su tokio asmens kaltės klausimo išsprendimu ir atleidimu nuo baudžiamosios atsakomybės. Įprastinio priverčiamųjų medicinos priemonių taikymo proceso atveju asmuo nėra traukiamas baudžiamojon atsakomybėn. BK nenumato galimybės teismui nagrinėti ribotai pakaltinamo asmens bylą BPK XXIX skyriuje numatyta tvarka.

Perėjimo iš bendrąja tvarka pradėto ikiteisminio tyrimo į priverčiamųjų medicinos priemonių taikymo procesą pagrindas – gautas teismo psichiatriinės ekspertizės aktas, **kuriame nurodyta, kad:**

- 1) asmuo baudžiamojo įstatymo uždraustos veikos padarymo metu negalėjo suvokti savo atliekamų veiksmų esmės ir (ar) jų valdyti arba;
- 2) asmens psichika sutriko po nusikalstamos veikos padarymo iki perduodant bylą teismui;
- 3) arba asmens psichika yra sutrikusi teismo psichiatriinės ekspertizės atlikimo metu ir nėra galimybės nustatyti, ar ji buvo sutrikusi veikos padarymo metu ar po jos padarymo²⁶³.

²⁶² Priverčiamosios medicinos priemonės – teismo paskirtas gydymo ir valstybės prievartos derinys, siekiant išgydyti asmenį, padariusį baudžiamojo įstatymo uždraustą veiką arba kurio psichika sutriko po nusikalstamos veikos padarymo, gydymo metu jį prižiūrint psichiatrijos įstaigose arba izoliuojant nuo visuomenės ir taip apsaugant visuomenę ir jį patį nuo naujų įstatymo uždraustų veikų darymo.

²⁶³ Lietuvos Respublikos generalinio prokuroro 2013 m. gegužės 13 d. įsakymas Nr. I-125 „Dėl Rekomendacijų dėl priverčiamųjų medicinos priemonių taikymo proceso atliekant ikiteisminį tyrimą“. *Valstybės žinios*, 2013, Nr. 51-2587.

Pagal BPK 396 straipsnio 1 dalies nuostatas, siūsti asmenį teismo psichiatriinei ekspertizei leidžiama tik tuo atveju, kai turima pakankamai duomenų, kad būtent šis asmuo padarė baudžiamojo įstatymo uždraustą veiką, dėl kurios atliekamas tyrimas. Klausimą, ar minėtųjų duomenų pakanka, privalo išspręsti prokuroras prieš kreipdamasis į ikiteisminio tyrimo teisėją su pareiškimu skirti psichiatriinę teismo ekspertizę. Praktikoje taikomas sprendimas skirti užduotį teismo psichiatriams atlikti įtariamo asmens psichikos būklės tyrimą, siekiant nustatyti, ar tikslinga šiam asmeniui skirti teismo psichiatriinę ekspertizę, turi būti motyvuotas ir pagrįstas ikiteisminio tyrimo duomenimis, t. y. užduotyje turi būti nurodyti duomenys apie įtariamojo sveikatos būklę, padarytos nusikalstamos veikos pobūdį, būdą ir kitas aplinkybes, duodančias pagrindą spręsti, ar reikia skirti teismo psichiatriinę ekspertizę.

Baudžiamojo proceso įstatyme *nėra numatytos galimybės* ikiteisminio tyrimo pareigūnui savarankiškai pradėti priverčiamųjų medicinos priemonių taikymo procesą arba savaiminio perėjimo iš bendrąja tvarka pradėto ikiteisminio tyrimo į priverčiamųjų medicinos priemonių taikymo procesą *neturint prokuroro rezoliucijos*. Ikiteisminio tyrimo metu nustačius BPK 393 straipsnio 1 dalyje nurodytas aplinkybes, ikiteisminio tyrimo pareigūnas perduoda ikiteisminio tyrimo medžiagą prokurorui pradėti priverčiamųjų medicinos priemonių taikymo procesą. Prokuroras, įsitikinęs, kad yra procesiniai pagrindai, užrašo rezoliuciją pradėti taikyti priverčiamųjų medicinos priemonių procesą ir paveda ikiteisminio tyrimo įstaigai atlikti ikiteisminį tyrimą arba pats jį atlieka. Rezoliucija paprastai užrašoma ant dokumento, kurio pagrindu buvo pradėtas ikiteisminis tyrimas.

Pabrėžtina, kad priverčiamųjų medicinos priemonių taikymo proceso metu pranešimas apie galimai padarytą baudžiamojo įstatymo uždraustą veiką surašomas laikantis BPK 187 straipsnio reikalavimų, tik vietoj sąvokos „nusikalstama veika“ *vartojama sąvoka „baudžiamojo įstatymo uždrausta veika“*, numatyta konkrečiame BK straipsnyje. Pranešimo kopija pasirašytinai įteikiama gynėjui, kurio dalyvavimas tokio pobūdžio bylose yra būtinas. Asmens, kuriam taikomas priverčiamųjų medicinos priemonių procesas, teisės gynėjui neaiškinamos.

Negalima uždrausti dalyvauti ikiteisminiame tyrime asmeniui, kurio psichikos būklė tą leidžia, jam suteikiamos atitinkamos procesinės teisės ir ikiteisminio tyrimo veiksmai atliekami pagal taisykles, taikomas veiksams su įtariamuju. Asmuo, kuriam taikomas priverčiamųjų medicinos priemonių procesas, gali dalyvauti atliekant proceso veiksmus tik tuo

atveju, jeigu tokia galimybė nurodyta teismo psichiatrų ekspertizės akte (pvz., asmens psichika buvo sutrikusi tik baudžiamojo įstatymo uždraustos veikos padarymo metu, vėliau jis pasveiko arba dabartinė psichikos būklė yra tokia, kad asmuo gali dalyvauti šiuose veiksmuose). Jeigu teismo psichiatrijos ekspertizės metu asmens galimybė dalyvauti atliekant proceso veiksmus ar teisme nebuvo tiriama, šiuo klausimu būtina gauti teismo psichiatro specialisto išvadą arba konsultaciją. Tais atvejais, kai teismo psichiatrai nurodo, kad asmuo negali dalyvauti ikiteisminiame tyrime, proceso veiksmai su tokiu asmeniu neatliekami. Minėtaisiais atvejais ikiteisminio tyrimo pareigūnas ar prokuroras, vadovaudamasis BPK 396 straipsnio 2 dalimi, surašo asmens negalėjimo dalyvauti atliekant proceso veiksmus protokolą, kurį pasirašo jį surašęs pareigūnas²⁶⁴.

Asmens negalėjimo dalyvauti atliekant proceso veiksmus protokolo pavyzdys

ASMENS NEGALĖJIMO DALYVAUTI ATLIEKANT PROCESO VEIKSMUS PROTOKOLAS

Data	2016 m. gruodžio 22 d.
Surašymo vieta	Kaunas
Ikiteisminio tyrimo Nr.	XX-X-XXXXX-XXXX

Protokolą surašė	Kauno apskrities vyriausiojo policijos komisariato 6-osios valdybos vyriausiasis tyrėjas V. P. (pareigos, vardas ir pavardė)
Tiriama baudžiamojo įstatymo uždrausta veika ir jos kvalifikavimas	Dėl nedidelės vertės svetimo turto vagystės pagal Lietuvos Respublikos baudžiamojo kodekso 178 str. 4 d. (baudžiamosios bylos pavadinimas ir Lietuvos Respublikos baudžiamojo kodekso straipsnis, dalis, punktas)
Įtariamasis asmuo	R. S., gim. 1983 m. (vardas ir pavardė, gimimo metai)
Remiantis Valstybinės teismo psichiatrijos tarnybos prie Lietuvos Respublikos sveikatos apsaugos ministerijos 2016-11-20 teismo psichiatrijos-psichologinės ekspertizės aktu Nr. XXXX/XXXX konstatuojama, kad dėl baudžiamojo įstatymo uždraustą veiką padariusio R. S. psichikos būklės negalima atlikti proceso veiksmų, kuriuose jis dalyvautų. Nuo šio protokolo surašymo momento	

²⁶⁴ Lietuvos Respublikos generalinio prokuroro 2013 m. gegužės 13 d. įsakymas Nr. I-125 „Dėl Rekomendacijų dėl priverčiamųjų medicinos priemonių taikymo proceso atliekant ikiteisminį tyrimą“. *Valstybės žinios*, 2013, Nr. 51-2587.

informacija apie atliekamus ikiteisminio tyrimo veiksmus ir priimtus proceso sprendimus Lietuvos Respublikos baudžiamojo proceso kodekse nustatyta tvarka bus suteikiama įtariamojo asmens gynėjui ir atstovui pagal įstatymą.	
Protokolas surašytas vadovaujantis BPK 396 str. 2 d.	
Protokolą surašė	Kauno apskrities vyriausiojo policijos komisariato 6-osios valdybos vyriausiasis tyrėjas V. P. (pareigos, parašas, vardas ir pavardė)

Baigus ikiteisminį tyrimą BPK 393 straipsnio 1 dalyje numatytais atvejais prokuroras priima vieną iš nutarimų: nutraukti ikiteisminį tyrimą arba perduoti bylą teismui, jei nustatoma, kad yra pagrindas asmeniui taikyti priverčiamąsias medicinos priemones. Pabrėžtina, jog ikiteisminis tyrimas dėl to, kad asmuo nesuvokė savo veiksmų ar negalėjo jų valdyti, t. y. nesant būtino veikos subjektyviųjų požymių elemento – pakaltinamumo, negali būti nutraukiamas vadovaujantis BPK 3 straipsnio 1 dalies 1 punktu, nes toks asmuo laikomas ne padariusiu nusikalstamą veiką, o asmeniu, padariusiu baudžiamojo įstatymo uždraustą veiką²⁶⁵.

Tyrimo pabaigoje vertinant teismo psichiatrinės ekspertizės aktą ir priimtą procesinį sprendimą, reikėtų pabrėžti ir kitą praktinį aspektą – kad teismo psichiatrinės ekspertizės aktas neturi viršenybės prieš kitus ikiteisminio tyrimo duomenis. Prokuroras, atsižvelgdamas į asmens pavojingumą ir jo padarytos veikos pobūdį bei kitas aplinkybes, gali nesutikti su teismo psichiatrų nuomone, kad šiam asmeniui priverstinis gydymas nereikalingas. Jeigu baudžiamuoju įstatymu uždraustą veiką asmuo padaro nepakaltinamumo būklės, bet teismo psichiatrinės ekspertizės akte nurodyta, kad būtinumo taikyti priverčiamąsias medicinos priemones nėra (pvz., dėl aplinkiniams ir sau pačiam nekeliamo pavojaus), prokuroras vien tuo remdamasis negali nutraukti ikiteisminio tyrimo ir privalo perduoti bylą teismui taikyti priverčiamąsias medicinos priemones (BPK 397 str. 1 d. 2 p. akcentuojamas priverčiamųjų medicinos priemonių skyrimo pagrindų buvimas, o ne būtinybė jas taikyti). Vadovaujantis BPK 403 straipsnio 1 dalies 4 punktu, teisė nutraukti bylą ir netaikyti priverčiamųjų medicinos priemonių dėl to, kad byloje yra įrodyta, jog pagal padarytos veikos pobūdį ir patologinę būseną asmuo nėra pavojingas visuomenei ir jam nereikia priverčiamojo gydymo, suteikta išimtinai tik teismui²⁶⁶.

²⁶⁵ *Ibid.*

²⁶⁶ *Ibid.*

Perduodamas bylą teismui taikyti priverčiamąsias medicinos priemones, **prokuroras surašo nutarimą**, kuriame nurodoma:

- 1) asmens, kuriam gali būti taikomos priverčiamosios medicinos priemonės, vardas, pavardė, gimimo data, asmens kodas, šeiminė padėtis, profesija, darbovietė, o prokuroro nuožiūra – ir kiti duomenys;
- 2) baudžiamojo įstatymo uždraustos veikos padarymo vieta, laikas, būdai, padariniai ir kitos esminės aplinkybės;
- 3) duomenys apie nukentėjusįjį; pagrindas taikyti priverčiamąsias medicinos priemones.

Nutarimo perduoti bylą teismui ar nutarimo nutraukti bylą nuorašą prokuroras išsiunčia nukentėjusiajam ir gynėjui²⁶⁷.

Nutarimo perduoti baudžiamąją bylą teismui dėl priverčiamųjų medicinos priemonių taikymo pavyzdys

**NUTARIMAS
PERDUOTI BYLĄ TEISMUI DĖL
PRIVERČIAMŪJŲ MEDICINOS PRIEMONIŲ TAIKymo**

Data	2016 m. gruodžio 22 d.
Surašymo vieta	Kaunas
Ikiteisminio tyrimo Nr.	XX-X-XXXXX-XXXX

Nutarimą priėmė	Kauno apygardos prokuratūros 3-iojo baudžiamojo persekiojimo skyriaus prokuroras V. P. (prokuroro pareigos, vardas ir pavardė)
nustatė:	
Tiriama baudžiamojo įstatymo uždrausta veika, jos kvalifikavimas	Dėl nedidelės vertės svetimo turto vagystės pagal Lietuvos Respublikos baudžiamojo kodekso 178 str. 4 d. (ikiteisminio tyrimo bylos pavadinimas ir Lietuvos Respublikos baudžiamojo kodekso straipsnis)
Asmuo, kuriam taikytinos priverčiamosios medicinos priemonės	R. S., gim. 1983-XX-XX, a. k. 383XXXXXXXX, lietuvis, nevedęs, turintis aukštąjį išsilavinimą, niekur nedirbantis, 2016-11-20 teismo psichiatrų ekspertizės akte Nr. XXXX/XXXX konstatuota, kad dėl psichikos ligos (paranoidinės šizofrenijos) R. S. negali dalyvauti nagrinėjant bylą teisme. (vardas ir pavardė, gimimo data, asmens kodas, šeiminė padėtis, profesija, darbovietė ir kiti duomenys; šio asmens galimybė ir tikslingumas dalyvauti nagrinėjant bylą teisme)

²⁶⁷ Lietuvos Respublikos baudžiamojo proceso kodeksas. *Valstybės žinios*, 2002, Nr. 37-1341.

Duomenys apie padarytą baudžiamojo įstatymo uždraustą veiką	
<p>Ikiteisminio tyrimo metu gauta duomenų, kurie leidžia pagrįstai manyti, kad R. S. įvykdė vagystę, t. y. 2016-07-29 apie 11 val. 55 min. Kauno marių regioninio parko paplūdimyje, Kaune, pagrobė D. V. priklausantį 90 eurų vertės mobilųjį telefono aparatą „Samsung S2“. Šiais veiksmais R. S. padarė D. V. 90 eurų materialinę žalą. R. S. padaryti veiksmai atitinka nusikalstamos veikos, numatytos Lietuvos Respublikos baudžiamojo kodekso 178 str. 4 d., požymius. Pranešus R. S. apie galbūt padarytą baudžiamojo įstatymo uždraustą veiką, apklausos metu jis prisipažino įvykdęs baudžiamojo įstatymo uždraustą veiką ir nurodė, kad 2016-07-29, apie 12 val. 00 min., jis nuvažiavo prie Kauno marių, kur paplūdimyje pamatė besideginančią moterį, kuri, jo manymu, miegojo. Prie jos kojų buvo padėti drabužiai ir pilkos spalvos mobiliojo ryšio telefono aparatas „Samsung S2“. R. S. nusprendė, kad jam labai reikia šio telefono ir praeidamas pro šalį jį paėmė. Paėjęs apie 20 metrų link Masiulio gatvės, jis išgirdo moters šauksmą. Išsigandęs kilusio triukšmo R. S. įmetė mobiliojo ryšio telefoną „Samsung S2“ į Kauno marias. Netrukus netoliese buvę vyriškiai jį sulaikė ir iškvietė policiją (t. 1, b. l. 21).</p> <p>Apklausta kaip liudytoja nukentėjusioji D. V. teigė, kad 2016-07-29 apie 10 val. 30 min. ji atvažiavo prie Kauno marių ir nuėjo į paplūdimį, kur buvo viena, ir ant kranto smėlio mokėsi. Savo daiktus pasidėjo šalia ant žemės. Tarp šių buvo ir mobilusis telefonas „Samsung S2“ pilku korpusu. Apie 12 val. moteris pajuto, kad kažkas prie jos priėjo. Apsidairiusi pamatė tolstantį vyriškį, apie 50 metų amžiaus, žilstelėjusį plaukų, apie 170 cm ūgio, vilkėjusį megztinį ir juodos spalvos džinsus. D. V. iš karto apžiūrėjo savo daiktus ir pasigedo mobiliojo telefono „Samsung S2“. Tada ji šūktelėjo minėtajam vyriškiui sustoti ir gražinti jai telefono aparatą, tačiau šis nekreipė dėmesio. D. V. užsimovė kelnes ir pradėjo jį vyti. Supratusi, kad vyriškio nepavys, ji ėmė šauktis į pagalbą netoliese esančius žmones, kad šie padėtų sulaikyti vagį. Tuo metu iš Kauno marių regioninio parko ėjo būrys vyriškių, kurie, išgirdę moters riksmą, minėtąjį vyriškį sulaikė. Buvo iškviesta policija, tačiau pareigūnai, apieškoję sulaikytąjį, pavogto telefono nerado. Vyriškis paaiškino, kad mobiliojo ryšio telefoną „Samsung S2“ išsigandęs moters klykimo išmetė į Kauno marias. D. V. nurodė, kad R. S. savo veiksmais padarė jai 90 eurų turtinę žalą (t. 1, b. l. 7–8).</p>	
<p>(baudžiamojo įstatymo uždraustos veikos padarymo laikas, vieta, būdai, padariniai ir kitos esminės aplinkybės; duomenys, patvirtinantys, kad veiką padarė asmuo, kuriam gali būti taikomos priverčiamosios medicinos priemonės, šio asmens požiūris į padarytą veiką, padarytos žalos pobūdis ir dydis, jos atlyginimas)</p>	
Priverčiamųjų medicinos priemonių taikymo pagrindas	Valstybinės teismo psichiatrijos tarnybos prie Lietuvos Respublikos sveikatos apsaugos ministerijos 2016-08-15 specialisto išvadoje Nr. XXX/XXX nurodoma, kad R. S. būtina atlikti stacionariąją teismo psichiatrijos ekspertizę (t. 1, b. l. 34).

	<p>Valstybinės teismo psichiatrijos tarnybos prie Lietuvos Respublikos sveikatos apsaugos ministerijos 2016-11-20 atliktos teismo psichiatrijos-psichologinės ekspertizės akto Nr. XXXX/XXXX išvadoje nurodoma, kad R. S. nusikaltamos veikos metu, t. y. 2016-07-29, sirgo lėtine psichikos liga – paranoidine šizofrenija, dėl kurios negalėjo suprasti savo veiksmų esmės ir jų valdyti. R. S. šiuo metu taip pat serga minėtąja liga ir dėl tokios psichikos sveikatos būklės negali suprasti savo veiksmų esmės ir jų valdyti bei dalyvauti išteisminio tyrimo veiksmuose ir teismo posėdžiuose, jam reikalingas priverčiamųjų medicinos priemonių taikymas rekomenduojant stacionarų gydymą psichikos sveikatos priežiūros įstaigoje, bendrojo režimo stebėjimo sąlygomis pagal gyvenamąją vietą (t. 1. b. l. 57–59).</p> <hr/> <p>(teismo psichiatrijos išvada apie asmens nepakaltinamumą arba psichikos sutrikimą, atsiradusį po veikos padarymo ar atimantį jam galimybę suprasti savo veiksmų esmę ar juos valdyti, duomenys apie asmens gydymą ir rezultatus, jo ankstesnius psichikos susirgimus ir jų gydymo rezultatus, elgesį prieš padarant ir padarius veiką, išvada apie asmens ir asmens padarytos veikos pavojingumą visuomenei, jam skirtina konkreti priverčiamoji medicinos priemonė)</p>
Nukentėjusysis	<p>D. V., gim. 1987 m. (vardas ir pavardė, gimimo metai)</p>
Asmens, kuriam taikytinos priverčiamosios medicinos priemonės, gynėjas ir atstovas	<p>Gynėjas: advokatas R. L., Advokato R. L. kontora, Kauno g. XXX, Kaunas, 2016-07-29 advokato orderis Nr. XXXXXX (t. 1, b. l. 40). Atstovas: D. S., gim. 1960 m., (t. 1, b. l. 50). (advokato vardas ir pavardė, advokato kontoros adresas, orderio pateikimo data ir orderio numeris, atstovo vardas ir pavardė, gimimo metai; bylos lapai)</p>
Asmenį, kuriam taikytinos priverčiamosios medicinos priemonės, apibūdinantys duomenys	<p>R. S. neteistas, administracine tvarka nebaustas (t. 1, b. l. 80). (duomenys apie anksčiau padarytas baudžiamojo įstatymo uždraustas veikas bei administracinius nusižengimus, bylos lapai)</p>
Kardomosios priemonės	<p>Nepaskirta. (asmens sulaikymo data ir trukmė; kardomosios priemonės rūšis, paskyrimo ir pratęsimo data; prokuroras ir teismas, paskyręs ir pratęsęs kardomąją priemonę; kardomosios priemonės terminas; bylos lapai)</p>
Laikinas nuosavybės teisės apribojimas	<p>Netaikytas. (nutarimo ir nutarties data, apribojimo taikymo laikotarpis, kokiam turtui taikomas apribojimas, bylos lapai)</p>

Proceso išlaidos	Proceso išlaidų nėra. (kokios proceso išlaidos, proceso išlaidų dydis, bylos lapai)
Daiktai, turintys reikšmės baudžiamojo įstatymo uždraustai veikai tirti ir nagrinėti	Daiktų, turinčių reikšmės baudžiamojo įstatymo uždraustai veikai tirti ir nagrinėti, ikiteisminio tyrimo metu išimta nebuvo. (išvardijami daiktai, nurodoma jų saugojimo vieta, bylos lapai)
Remdamasis ikiteisminio tyrimo metu surinktais faktiniais duomenimis ir vadovaudamasis Lietuvos Respublikos baudžiamojo proceso kodekso 397 ir 398 str., nutaria perduoti bylą teismui dėl priverčiamųjų medicinos priemonių taikymo.	
Asmuo, kuriam gali būti taikomos priverčiamosios medicinos priemonės	R. S., gim. 1983 m. (vardas ir pavardė, gimimo data)
Proceso dalyviai, kuriems išsiunčiamas šio nutarimo nuorašas	Nukentėjusiojo D. V. gynėjas: advokatas R. L. R. S. atstovas: D. V. (nukentėjusiojo vardas ir pavardė, gynėjo vardas ir pavardė)
Nutarimą priėmė	Kauno apygardos prokuratūros 3-iojo baudžiamojo persekiojimo skyriaus prokuroras V. P. (prokuroro pareigos, parašas, vardas ir pavardė)

Literatūra

Teisės aktai

1. Lietuvos Respublikos baudžiamojo proceso kodeksas. *Valstybės žinios*, 2002, Nr. 37-1341.
2. Lietuvos Respublikos generalinio prokuroro 2013 m. gegužės 13 d. įsakymas Nr. I-125 „Dėl Rekomendacijų dėl priverčiamųjų medicinos priemonių taikymo proceso atliekant ikiteisminį tyrimą“. *Valstybės žinios*, 2013, Nr. 51-2587.
3. Lietuvos Respublikos generalinio prokuroro 2014 m. liepos 24 d. įsakymas Nr. I-153 „Dėl Rekomendacijų dėl pranešimo apie įtarimą parengimo ir nusikalstamų veikų perkvalifikavimo ikiteisminio tyrimo metu patvirtinimo“. TAR, 2014, Nr. 2014-10494.
4. Lietuvos Respublikos generalinio prokuroro 2015 m. birželio 1 d. įsakymas Nr. I-134 „Dėl Rekomendacijų dėl proceso užbaigimo baudžiamuoju įsakymu patvirtinimo“. TAR, 2015-06-01, Nr. 2015-08532.
5. Lietuvos Respublikos generalinio prokuroro 2015 m. birželio 1 d. įsakymas Nr. I-137 „Dėl Rekomendacijų dėl proceso baigimo pagreitinoto proceso tvarka patvirtinimo“. TAR, 2015, Nr. 2015-08538.

V skyrius

6. Lietuvos Respublikos generalinio prokuroro 2015 m. birželio 1 d. įsakymas Nr. I-136 „Dėl Rekomendacijų dėl kaltinamojo akto surašymo ir perdavimo teismui patvirtinimo“: TAR, 2015, Nr. 2015-08536.

Teismų praktika

1. Lietuvos Aukščiausiojo Teismo 2013 m. kovo 19 d. nutartis baudžiamojoje byloje Nr. 2A-2/2013.

/VI/ *skyrius*

Žalos atlyginimo formos ir būdai

Daugeliu atvejų nusikalstama veika yra padaroma žalos, kurios atlyginimas BPK 1 straipsnyje tiesiogiai neminimas, tačiau tai išplaukia iš bendresnės baudžiamojo proceso paskirties – įpareigojimo ginti žmogaus teises ir laisves. Žalos atlyginimo klausimai dažniausiai sprendžiami civilinio, kartais administracinio proceso tvarka. Kita vertus, proceso ekonomiškumo ir nukentėjusio nuo nusikalstamos veikos asmens teisių gynybos interesais BPK taip pat yra numatytas žalos atlyginimo mechanizmas, leidžiantis baudžiamojo proceso metu siekti ne tik baudžiamajai teisenai būdingų tikslų, bet ir spręsti turbinio pobūdžio klausimą dėl žalos atlyginimo²⁶⁸.

Žala baudžiamojo proceso metu *gali būti atlyginama keliais būdais*: savanoriškai, pareiškiant civilinį ieškinį, kreipiantis dėl smurtiniais nusikaltimais padarytos žalos kompensavimo.

Atskiru žalos atlyginimo būdu sąlygiškai galima laikyti daiktų ir vertybių grąžinimą savininkui. Baudžiamojo proceso metu atliekant procesinius veiksmus surasti ir paimiti daiktai (vertybės, buities reikmenys, kiti daiktai) gali būti saugomi kartu su byla ir joje vertinami kaip įrodymai. Pasibaigus procesui, o kartais ir anksčiau, šie daiktai grąžinami savininkui. Jei nukentėjęs asmuo taip atgauna visus daiktus (nepraradusius vertės, nesugadintus) ir nesijaučia dėl nusikalstamos veikos patyręs neturtinės žalos, laikoma, kad žala tokiam asmeniui yra atlyginta. Jeigu grąžinant daiktus ir vertybes atlyginama tik dalis nusikalstama veika padarytos žalos, likusi žala gali būti atlyginama pareiškiant civilinį ieškinį²⁶⁹.

Kai padaryta žala net iš dalies negali būti atlyginama grąžinant daiktus ir vertybes (pavyzdžiui, dėl to, kad daiktai ar vertybės nėra išlikę arba žala buvo padaryta kitokiu būdu: sugadinus nukentėjusiajam priklausantį turtą, padarius neturtinės žalos ir kt.), ji gali būti atlyginama tik savanoriškai arba pareiškiant civilinį ieškinį.

Rekomenduotina ikeiteisminio tyrimo praktikoje dažniau taikyti BPK 108 straipsnyje numatytą galimybę grąžinti daiktus ir vertybes: jeigu jos yra tinkamai apžiūrėtos ir (ar) iširtos bei nėra jokios tikimybės, kad dėl jų grąžinimo galėtų kilti kokių nors įrodinėjimo proceso sunkumų, nelaukiant teismo nagrinėjimo pabaigos jas grąžinti teisėtam savininkui ir kartu įpareigoti jį esant būtinybei šiuos daiktus ir vertybes vėl pateikti teismui. Tokiu būdu ne tik ginami daiktų ar vertybių teisėto savininko

²⁶⁸ GODA, G.; KAZLAUSKAS, M.; KUONIS, P. Baudžiamojo proceso teisė. Vilnius, 2011, p. 133.

²⁶⁹ *Ibid.*

interesai, bet ir išsprendžiama jų saugojimo problema, be to, nebekyla rizika atsakyti už jų sugedimą, praradimą ar pan.

1. Savanoriškas žalos atlyginimas

Savanoriškas žalos atlyginimas – kai žalą privalantis atlyginti asmuo (įtariamasis, kaltinamasis ar už jo veiksmus materialiai atsakingas asmuo) ją atlygina nukentėjusiajam savo iniciatyva dar nesant tuo klausimu priimto procesinio sprendimo. Šiuo atveju atlyginamos žalos dydis ir jos atlyginimo tvarka nustatoma nukentėjusiojo bei žalą privalančio atlyginti asmens susitarimu²⁷⁰. Nei ikiteisminio tyrimo subjektai (ikiteisminio tyrimo pareigūnas, prokuroras ir ikiteisminio tyrimo teisėjas), nei teismas neprivalo tikrinti, ar buvo susitarta dėl tinkamo žalos dydžio, pakanka tik nukentėjusiojo valios išreiškimo dėl žalos atlyginimo ar susitarimo ją atlyginti.

Nukentėjusysis, kuriam žala yra atlyginta, turi pareiškimu pranešti ikiteisminio tyrimo pareigūnui, prokurorui ar teismui, kad nusikalstama veika jam padaryta žala jau yra atlyginta. Įstatyme nenumatyta kokių nors formos ar turinio reikalavimų, keliamų tokiam pranešimui. Gavus tokį nukentėjusiojo pareiškimą apie savanorišką žalos atlyginimą, **kitos žalos atlyginimo formos taikymas yra negalimas**. Tokiu atveju civilinis ieškinys negali būti paduodamas, o jeigu jis jau buvo paduotas, procesas dėl civilinio ieškinio prokuroro nutarimu ar teismo nutartimi turėtų būti nutraukiamas. Vadinasi, nukentėjusysis, sutikęs su savanorišku žalos atlyginimu, neturi galimybės vėliau apsigalvoti ir pateikęs civilinį ieškinį reikalauti didesnio žalos atlyginimo. Jei prieš susitariant dėl savanoriško žalos atlyginimo galimam civiliniam ieškiniui užtikrinti buvo skirtas laikinas nuosavybės teisės apribojimas, gavus pareiškimą apie žalos atlyginimą šios procesinės prievartos priemonės taikymas turėtų būti nutraukiamas.

Savanoriškai gali būti atlyginama **ir turtinė, ir neturtinė žala**, taip pat žala, padaryta juridiniam asmeniui, nors šis procesiniu požiūriu ir nelaikomas nukentėjusiuoju (BPK 28 str. 1 d.). Praktikoje galimi atvejai, kai asmuo sutinka atlyginti tik dalį žalos, kurios prašo nukentėjusysis, tada dėl neatlygintos žalos dalies pastarasis gali pareikšti civilinį ieškinį.

²⁷⁰ *Ibid.*, p. 134.

2. Žalos atlyginimas, kai byloje pareiškiamas civilinis ieškinys. Civilinio ieškinio baudžiamojoje byloje samprata

Jeigu nukentėjusiajam nusikalstama veika padaryta žala neatlyginama savanoriškai arba nustatyta tvarka negražinami daiktai ar vertybės, šis dėl žalos atlyginimo gali pareikšti civilinį ieškinį. Minėtasis ieškinys gali būti reiškiamas ir tuo atveju, kai gražinant paimitus daiktus ar vertybes atlyginama tik dalis žalos arba savanoriškai atlyginama ne visa žala. Civilinis ieškinys baudžiamajame procese – baudžiamojo proceso metu pareiškiamas ir išsprendžiamas dėl nusikalstamos veikos žalos patyrusio asmens reikalavimas tą žalą atlyginti²⁷¹. **Civilinis ieškinys baudžiamojoje byloje gali būti pareikštas esant šioms sąlygoms:**

- 1) fiziniam ar juridiniam asmeniui yra padaryta žalos (žala gali būti turtinė ir neturtinė);
- 2) įtariamojo (kaltinamojo) veikoje yra nusikaltimo ar baudžiamojo nusižengimo požymių;
- 3) tarp įtariamojo, kaltinamojo veikos ir fiziniam ar juridiniam asmeniui padarytos žalos yra priežastinis ryšys.

Žala

Civilinis ieškinys gali būti reiškiamas dėl turtinės ir dėl neturtinės žalos padarymo.

CK 6.249 straipsnyje pateikta turtinės žalos sąvoka, kuri apima: a) nusikalstama veika padarytą tiesioginę turtinę žalą (turto netekimas ar sugadinimas); b) išlaidas, kurios patirtos šalinant nusikalstamos veikos padarinius (gydymo, laidojimo išlaidos ir pan.); c) negautas pajamas, kurias asmuo prarado dėl nusikalstamos veikos (pavyzdžiui, dėl sužalojimų negalėjo vykdyti veiklos ir negavo pajamų, kurias būtų gavęs, jei nebūtų padaryta nusikalstama veika). Praktikoje įrodinėjant turtinės žalos dydį rimtesnių problemų beveik nekyla, ji yra grindžiama į bylą pateiktais dokumentais apie dėl nusikalstamos veikos patirtus nuostolius, išlaidas ir pan.

Taigi **neturtinės žalos dydis** yra vertinamasis kriterijus ir kiekvienoje baudžiamojoje byloje vertinamas individualiai. Neturtinės žalos sąvoka įtvirtinta CK 6.250 straipsnyje, tai: asmens patirtas fizinis skausmas, dva-

²⁷¹ Lietuvos Respublikos baudžiamojo proceso kodekso komentaras. I tomas. Vilnius: Teisinės informacijos centras, 2003, p. 278.

siniai išgyvenimai, nepatogumai, dvasios sukrėtimas, emocinė depresija, pažeminimas, reputacijos pablogėjimas, bendravimo galimybių sumažėjimas ir kita, teismo įvertinti pinigais. Teismų praktikoje laikomasi pozicijos, kad pagal baudžiamojo proceso įstatymą, taip pat ir civilinės teisės normas, neturtinė žala atlyginama visais atvejais, kai ji padaryta dėl nusikaltimo asmens sveikatai ar dėl asmens gyvybės atėmimo ir kitais įstatymo nustatytais atvejais. Civilinis kodeksas nenustato atlygintinos neturtinės žalos minimumo ar maksimumo – ją įvertinti turi teismai. Šis, nustatydamas neturtinės žalos dydį, atsižvelgia į jos padarinius, žalą padariusio asmens kaltę, padarytos turtinės žalos dydį ir kitas reikšmės bylai turinčias aplinkybes, taip pat sąžiningumo, teisingumo ir protingumo kriterijus (CK 6.250 str. 1, 2 d.). Vertybiniai teisingumo, protingumo ir sąžiningumo kriterijai yra bendrieji teisės principai, konkrečioje situacijoje užtikrinantys priešingų interesų pusiausvyrą, atsižvelgiant į kiekvieno atvejo ypatumus. Šie principai taikomi tada, kai tam tikros faktinės situacijos teisės normos nereglamentuoja apskritai arba reglamentuoja tik iš dalies, pavyzdžiui, padarytos neturtinės žalos dydžio ribų. Dėl to teismai, priteisdami asmeniui kitų asmenų nusikalstama veika padarytą neturtinę žalą, atsižvelgia ne tik į nukentėjusiojo, bet ir į pagrištus kaltininko interesus (CK 6.282 str.)²⁷².

Tam tikra praktinė specifika būdinga toms situacijoms, kai neturtinės žalos atlyginimo siekia asmens, kuriam nusikaltimu buvo atimta gyvybė arba sutrikdyta sveikata, artimieji giminaičiai ar šeimos nariai. Neatsižvelgdamas į minėtąjį principą, kad neturtinė žala atlyginama visais atvejais, kai ji padaryta dėl nusikaltimo, Europos Tarybos Ministrų Komitetas 1975 m. kovo 15 d. priimtoje rezoliucijoje Nr. (75)7, valstybėms – Europos Tarybos narėms – rekomendavo savo įstatymuose numatyti teisę į neturtinės žalos atlyginimą sužalojus sveikatai. Šioje rezoliucijoje numatytas bendrasis principas, kad kiti asmenys neturi teisės į neturtinės žalos atlyginimą dėl išgyvenimų, susijusių su nukentėjusio asmens sužalojimu. Tėvai ir sutuoktinis turi teisę į neturtinės žalos atlyginimą tik patyrę nepaprastai didelių išgyvenimų, susijusių su nukentėjusiojo sužalojimu (13 punktas), o nukentėjusiojo mirties atveju teisę į neturtinės žalos atlyginimą turi mirusiojo sutuoktinis, vaikai arba tėvai (19 punktas). Kasacinės instancijos teismo praktikoje yra išaiškinta, kad „<...> su sužalotu asmeniu susijusiems asmenims (tėvams, vaikams, sutuoktiniui) gali būti padaryta rimta neturtinė žala, pasireiškianti dideliu neigiamu poveikiu. Pirmiausia tai pasakytina apie

²⁷² Lietuvos Aukščiausiojo Teismo Baudžiamųjų bylų skyriaus 2016 m. gruodžio 13 d. nutartis baudžiamojoje byloje Nr. 2K-418-222/2016.

asmenis, kurie emociškai labai susiję su nukentėjusiuoju. Tai – tėvai, vaikai, sutuoktiniai, kurių tarpusavio santykiai yra labai glaudūs. Ar jie tokie yra, turi būti sprendžiama kiekvienu konkrečiu atveju. Asmeniui, kuris pats nepatyrė fizinių sužalojimų, bet išgyveno dėl jo vaiko sužalojimo, patyrė dvasinius išgyvenimus dėl neaiškumo, kaip padaryti sužalojimui paveiks jo vaiko sveikatą ateityje, ar sužalojimo pasekmes pavyks pašalinti jį gydant, teisingumo sumetimais neturtinė žala gali būti priteisiama pagal konkrečios bylos aplinkybes (kasacinės nutartys civilinėse bylose Nr. 3K-7-255/2005, 3K-3-131/2007) <...>²⁷³.

Vienu civiliniu ieškiniu gali būti prašoma atlyginti ir turtinę, ir neturtinę žalą. Jei baudžiamojo proceso metu nustatoma, kad įtariamuoju ar kaltinamuoju buvusio asmens veika neturi nusikalstamos veikos požymių, civilinis ieškinys negali būti tenkinamas. Taip civilinis ieškinys turėtų būti išsprendžiamas paaiškęjus, kad įtariamojo ar kaltinamojo statusą turėjęs asmuo fiziniam ar juridiniam asmeniui padarė žalos, tačiau ši žala padaryta ne nusikalstama veika, tokiu atveju žalą patyręs asmuo gali reikšti ieškinį civilinio proceso tvarka.

Priežastinis ryšys

Baudžiamojoje byloje turėtų būti įrodyta, kad fizinis ar juridinis asmuo žalos patyrė dėl įtariamojo (kaltinamojo) padarytos nusikalstamos veikos. Jei nustatoma, kad kaltinamasis padarė nusikalstamą veiką ir fizinis ar juridinis asmuo patyrė žalos, tačiau ne dėl kaltinamojo nusikalstamos veikos, o dėl visai kitų priežasčių, civilinis ieškinys negali būti tenkinamas dėl priežastinio ryšio tarp veikos ir žalos nebuvimo. Remiantis teismų praktika, priežastinis ryšys baudžiamosiose bylose konstatuojamas tais atvejais, kai kaltininko veika ir jos padarymo aplinkybės tiesiogiai, dėsningai bei objektyviai lemia jam inkriminuojamus baudžiamajame įstatyme numatytus padarinius. Šie padariniai kyla būtent dėl kaltininko veikos, o ne įsikišus tretiesiems asmenims ar kokioms nors kitoms atsitiktinėms jėgoms²⁷⁴.

²⁷³ Lietuvos Aukščiausiojo Teismo Baudžiamųjų bylų skyriaus 2016 m. birželio 21 d. nutartis baudžiamojoje byloje Nr. 2K-225-895/2016.

²⁷⁴ Lietuvos Aukščiausiojo Teismo Baudžiamųjų bylų skyriaus 2016 m. spalio 18 d. nutartis baudžiamojoje byloje Nr. 2K-281-746/2016.

Civilinio ieškinio pareiškimas

Fiziniai ar juridiniai asmenys, kuriems nusikalstama veika padaryta žalos, turi teisę pareikšti civilinį ieškinį, kuris pareiškiamas paduodant ieškinį ikiteisminio tyrimo pareigūnui, prokurorui ar teismui, bet ne vėliau kaip iki įrodymų tyrimo pradžios. Valstybės įstaigų, įmonių ar organizacijų, kurioms padaryta žalos, vadovai privalo ginti valstybės interesus ir pareikšti civilinį ieškinį. Fiziniai asmenys turi teisę pareikšti civilinį ieškinį patys arba per savo atstovą, o juridiniai asmenys – per savo atstovus.

Civilinis ieškinys **pareiškiamas raštu** ir paduodamas ikiteisminio tyrimo pareigūnui, prokurorui ar teismui. Nors Baudžiamojo proceso įstatymas nereglamentuoja civilinio ieškinio turiniui keliamų reikalavimų, rekomenduotina, kad civilinis ieškinys baudžiamajame procese atitiktų esminius CPK 135 str. nustatytus ieškinio reikalavimus (be abejo, tokie vien civiliniam procesui būdingi elementai kaip pozicijos dėl sprendimo už akių priėmimo išreiškimas baudžiamajame procese nėra taikomi). Ieškinyje turėtų būti nurodoma:

- civilinio ieškovo (jo atstovo) anketiniai duomenys;
- civilinio atsakovo anketiniai duomenys (įtariamojo ar kaltinamojo arba materialiai už įtariamojo ar kaltinamojo veiksmus atsakančio asmens vardas, pavardė ir gyvenamoji vieta, o jeigu tai yra juridinis asmuo – tikslus jo pavadinimas);
- kokiais veiksmais ir kada padaryta žala;
- jos pobūdis ir dydis (ir tai pagrindžiantys įrodymai);
- civilinio ieškovo reikalavimas.

Jeigu civilinis ieškinys pareiškiamas ikiteisminio tyrimo stadijoje, jis įteikiamas ikiteisminio tyrimo pareigūnui, prokurorui. Tam tikrais atvejais ieškinyje gali būti pateikti ne visi duomenys (pavyzdžiui, paduodant ieškinį dar gali būti nežinomas įtariamasis, neaiškus tikslus ieškinio dydis ir pan.), bet tai nėra kliūtis ikiteisminio tyrimo pareigūnui, prokurorui jį priimti. Jeigu civilinis ieškinys pareiškiamas baudžiamajai bylai jau esant teisme, jis įteikiamas teismui. Gavus civilinį ieškinį sprendžiamas klausimas dėl šio ieškinio pateikusių fizinio ar juridinio asmens pripažinimo civiliniu ieškovu.

Civilinis ieškinys taip pat gali būti sprendžiamas priimant teismo baudžiamąjį įsakymą. Jeigu byloje yra pareikštas civilinis ieškinys, teismo baudžiamojo įsakymo priėmimo procesas gali būti pradėtas tik tuo atveju, jeigu po civilinio ieškinio pareiškimo yra susitarta dėl žalos atlyginimo.

Asmuo civiliniu ieškovu pripažįstamas: ikiteisminio tyrimo stadijoje – **ikiteisminio tyrimo pareigūno, prokuroro nutarimu**, o bylos proceso pirmosios instancijos teisme – **teismo nutartimi**. Tik nuo tokio nutarimo ar nutarties priėmimo procese atsiranda civilinis ieškovas. Jeigu ikiteisminio tyrimo pareigūnas, prokuroras ar teismas nustato, kad ieškinys yra nepagrįstas, gali atsisakyti priimti ieškinį, o jį pateikusių asmenį – nepripažinti civiliniu ieškovu. Pripažinus asmenį civiliniu ieškovu turėtų būti nustatyta, kas privalo atlyginti nusikalstama veika padarytą žalą. Jei nustatoma, kad už įtariamojo (kaltinamojo) nusikalstama veika padarytą žalą materialiai atsako ne pats įtariamasis (kaltinamasis), o kitas fizinis ar juridinis asmuo, turėtų būti sprendžiamas klausimas dėl tokio asmens įtraukimo į procesą civiliniu atsakovu. Civiliniais atsakovais gali būti tėvai, įtėviai, globėjai, rūpintojai ar bet kurie kiti fiziniai ar juridiniai asmenys, pagal įstatymus materialiai atsakantys už nusikalstama įtariamojo (kaltinamojo) veika padarytą žalą. Vadinas, asmuo gali būti **materialiai atsakingas už kito asmens padarytą nusikalstamą veiką įstatyminiu** (pavyzdžiui, tėvai yra materialiai atsakingi už nepilnamečio nusikalstamą veiką) arba **sutartiniu** (pavyzdžiui, draudimo bendrovė yra materialiai atsakinga už eismo įvykį sukėlusį (BK 281 str. numatytą nusikalstamą veiką padariusį) asmenį, kuris joje yra apsidraudęs privalomuoju civilinės atsakomybės draudimu) pagrindu. Asmuo ikiteisminio tyrimo pareigūno, prokuroro nutarimu ar teismo nutartimi įtraukiamas į bylą kaip civilinis atsakovas. Jeigu įtariamasis (kaltinamasis) pats yra materialiai atsakingas už nusikalstamą veiką, **papildomai civiliniu atsakovu jis nėra pripažįstamas**.

Praktikoje problemų kyla tais atvejais, kai žalą padaro nepakaltinamas asmuo. Esant tokiai situacijai, reikalavimą atlyginti žalą civiliniai ieškovai paprastai nukreipia į nepakaltinamą asmenį. Kita vertus, tokia praktika yra netinkama, nes nepakaltinamo asmens padaryta veika, už kurią taikomos priverčiamosios medicinos priemonės, nelaikoma nusikalstama. Toks asmuo nelaikomas nei įtariamuju, nei kaltinamuju ir yra asmuo, kuriam taikytinos priverčiamosios medicinos priemonės, nes jis, būdamas nepakaltinamumo būsenos, padarė baudžiamojo įstatymo uždraustą, o ne nusikalstamą, veiką. Pagal BK 17 straipsnio 2 dalį, toks asmuo už padarytą pavojingą veiką neatsako. Taigi **priverčiamųjų medicinos priemonių taikymo procese** pareikštas civilinis ieškinys nėra susijęs su visus požymius turinčios nusikalstamos veikos padarymu ir **nagrinėtinas civilinio proceso tvarka**. Lietuvos Aukščiausiasis Teismas yra nurodęs, kad siekiant nepakaltinamo asmens padarytos žalos atlyginimo turėtų būti remiamasi

CK 6.268 straipsnio 4 dalyje įtvirtinta specialiaja norma, reglamentuojančia žalos, padarytos asmens, kuris negali suprasti savo veiksmų reikšmės ar jų valdyti dėl psichikos ligos ar kitokio psichikos sutrikimo, atlyginimą. Žalos atlyginimas tokiais atvejais gali būti **priteistas iš asmenų**, kurie gyveno kartu su žalą padariusiu asmeniu ir, žinodami apie žalą padariusio asmens psichikos būklę, nesiėmė priemonių, kad šis būtų pripažintas neveiksniu²⁷⁵.

Baudžiamojo proceso įstatymas numato, kad kai civilinis ieškiny pareikštas ikiteisminio tyrimo metu, ikiteisminio tyrimo metu turi būti surinkti duomenys, patvirtinantys pareikšto civilinio ieškinio pagrindą ir dydį (BPK 109 str.). Minėtoji norma reiškia, kad ikiteisminio tyrimo pareigūnas ir prokuroras negali nusišalinti nuo duomenų, patvirtinančių civilinio ieškinio reikalavimus, rinkimo ir laukti, kol tokius duomenis pateiks pats civilinis ieškovas. Priešingai, ikiteisminio tyrimo pareigūnas ir prokuroras, turėdami įrodinėjimo pareigą, turėtų būti aktyvūs rinkdami duomenis ne tik apie patį nusikalstama veika padarytos žalos faktą, bet ir jos rūšį bei dydį. Be to, ikiteisminio tyrimo pareigūnas, prokuroras ar teismas privalo imtis priemonių galimam ar esamam civiliniam ieškiniui užtikrinti, t. y. surasti įtariamajam ar kaltinamajam arba už įtariamą ar kaltinamą veiksmus materialiai atsakingiems asmenims priklausantį turą ir laikinai apriboti nuosavybės teisę į jį.

Asmuo, teikiantis civilinį ieškinį baudžiamojoje byloje (arba civiline tvarka teikiantis ieškinį dėl nusikaltimu padarytos žalos atlyginimo), visais atvejais atleidžiamas nuo žyminio mokesčio. Taip papildomai užtikrinami asmens, nukentėjusio nuo nusikalstamos veikos padarymo, interesai. Asmuo, nepareiškęs civilinio ieškinio baudžiamojoje byloje, turi teisę pareikšti ieškinį civilinio proceso tvarka.

Civilinis ieškovas turi teisę atsakyti pareikšto ieškinio. Tai galima padaryti iki to laiko, kol byla nagrinėjantis pirmosios instancijos teismas nėra išėjęs į pasitarimų kambarį priimti nuosprendžio.

Viename procese išnagrinėtas ieškiny negali būti reiškiamas kitame, t. y. civilinis ieškiny, atmestas nuosprendžiu baudžiamojoje byloje, negali būti reiškiamas civilinio proceso tvarka ir, priešingai, ieškiny, atmestas civilinio proceso tvarka, negali būti reiškiamas baudžiamajame procese. Kita vertus, galimi atvejai (ypač jeigu ieškiniu prašoma atlyginti netur-

²⁷⁵ Lietuvos Aukščiausiojo Teismo Baudžiamųjų bylų skyriaus 2011 m. sausio 18 d. nutartis baudžiamojoje byloje Nr. 2K-77/2011.

tinę žalą), kai teismas, priimdamas apkaltinamąjį nuosprendį, pripažįsta civilinio ieškovo teisę į ieškinio patenkinimą, o klausimą dėl ieškinio dydžio perduoda nagrinėti civilinio proceso tvarka.

Prokuroro pareiga pareikšti civilinį ieškinį.

Tam tikrais atvejais pareikšti civilinį ieškinį teisme privalo prokuroras. Jeigu civilinio ieškinio nepareikšė kitas proceso subjektas, **prokuroras privalo pareikšti ieškinį**, kai:

- 1) dėl nusikalstamos veikos padaryta žalos valstybei;
- 2) dėl nusikalstamos veikos padaryta žalos asmeniui, kuris pats negali ginti savo teisėtų interesų dėl fizinų ar psichikos sutrikimų, nepilnametystės, ligos, priklausomybės nuo kaltinamojo ir kitų priežasčių.

BPK 117 straipsnyje nenumatyta išsamaus baigtinio asmenų, kurie turėtų būti laikomi negalinčiais ginti savo teisėtų interesų, sąrašo, todėl kiekvienu atveju prokuroras, atsižvelgdamas į konkrečias priežastis, sprendžia dėl civilinio ieškinio pareiškimo. Civilinį ieškinį kito asmens naudai pareiškęs prokuroras teisme nepripažįstamas ir nevadinamas civiliniu ieškovu. Neatsižvelgiant į tai, ar prokuroras pats pareiškia civilinį ieškinį ar palaiko civilinio ieškovo pareikštą ieškinį, jis teisiamajame posėdyje dalyvauja įrodinėjant ieškinio pagrindą ir dydį bei pareiškia savo nuomonę dėl ieškinio baigiamųjų kalbų metu²⁷⁶.

3. Smurtiniais nusikaltimais padarytos žalos kompensavimo sąlygos ir tvarka

BPK 44 straipsnio 10 dalyje numatyta nukentėjusiojo teisė įstatymų nustatytais atvejais gauti kompensaciją iš Nukentėjusių nuo nusikaltimų asmenų fondo. BPK 46 straipsnio 2 dalyje įtvirtinta ikiteisminio tyrimo pareigūno ar prokuroro pareiga iš karto po asmens pripažinimo nukentėjusiuoju privalomai jį informuoti apie teisę gauti kompensaciją, pagal Lietuvos Respublikos smurtiniais nusikaltimais padarytos žalos kompensavimo įstatymą²⁷⁷, kuris suteikia papildomų galimybių asmenims,

²⁷⁶ GODA, G.; KAZLAUSKAS, M.; KUČONIS, P. Baudžiamojo proceso teisė. Vilnius, 2011, p. 139.

²⁷⁷ Lietuvos Respublikos smurtiniais nusikaltimais padarytos žalos kompensavimo įstatymas. *Valstybės žinios*, 2008, Nr. 137-5387.

nukentėjusiems nuo nusikaltimų, išsiieškoti iš valstybės nors minimalią kompensaciją už patirtą žalą. Ikitėsininio tyrimo pareigūnas ar prokuroras su teise gauti minėtąją kompensaciją nukentėjusį supažindina užpildydami nukentėjusiojo teisių išaiškinimo protokolą ir pasirašytinai įteikdami šio protokolo priedą, kuriame yra detalizuojamos visos nukentėjusiajam užtikrinamos procesinės teisės bei jų įgyvendinimo tvarka (plačiau žr. IV skyriaus 2 dalį). Minėtasis įstatymas numato **doi kompensacijų rūšis**: įprastinę kompensaciją²⁷⁸ ir kompensaciją avansu²⁷⁹.

Įstatymas numato esmines smurtiniais nusikaltimais padarytos žalos kompensavimo sąlygas:

1. **Padaryto nusikaltimo kategorija ir rūšis.** BK numatyto nusikaltimo požymių turinti veika, kuria žmogui tyčia buvo atimta gyvybė arba sunkiai ar nesunkiai sutrikdyta sveikata, arba apysunkio, sunkaus ar labai sunkaus nusikaltimo žmogaus laisvei, seksualinio apsisprendimo laisvei ar neliečiamumui požymių turinti veika. Smurtiniu nusikaltimu nelaikoma BK numatyto nusikaltimo požymių turinti veika, kuria žmogui buvo sukeltas fizinis skausmas, jis buvo nežymiai sužalotas ar trumpam susargdintas. Smurtinių nusikaltimų, dėl kurių patirta žala yra kompensuojama, sąrašą nustato Lietuvos Respublikos Vyriausybės įgaliotoji institucija.
2. **Teritorinis principas.** Smurtinis nusikaltimas, padarytas Lietuvos Respublikos teritorijoje, orlaivyje ar laive su Lietuvos vėliava ar skiriamaisiais ženklais.
3. **Teismo sprendimu nukentėjusiajam priteista smurtiniu nusikaltimu padaryta turtinė ir (ar) neturtinė žala.** Turėtų būti pateikiamas įsiteisėjusio teismo sprendimo, kuriuo priteista žala, ar teismo patvirtintos sutarties dėl žalos atlyginimo ar pašalinimo nuorašas.

²⁷⁸ Smurtiniais nusikaltimais padarytos žalos kompensavimas – smurtiniais nusikaltimais padarytos turtinės ir (ar) neturtinės žalos kompensavimas iš specialiosios Nukentėjusių nuo nusikaltimų asmenų fondo programos, kai smurtinį nusikaltimą padaręs asmuo ar už jo veiką atsakingas asmuo neatlygina priteistos žalos ar teismo patvirtintoje sutartyje dėl smurtiniu nusikaltimu padarytos žalos atlyginimo ar pašalinimo nurodytos žalos.

²⁷⁹ Smurtiniais nusikaltimais padarytos žalos kompensavimas avansu – smurtiniais nusikaltimais padarytos turtinės ir (ar) neturtinės žalos kompensavimas iš specialiosios Nukentėjusių nuo nusikaltimų asmenų fondo programos, kai nėra teismo sprendimo dėl žalos atlyginimo iš smurtinį nusikaltimą padariusio asmens ar už jo veiką atsakingo asmens.

4. **Nusikaltimo padarymo laikas.** Prašymas kompensuoti dėl smurtinio nusikaltimo padarytą žalą pateiktas ne vėliau kaip per 10 metų nuo teismo sprendimo, kuriuo priteista dėl smurtinio nusikaltimo padaryta žala arba patvirtinta sutartis dėl jos atlyginimo, įsiteisėjimo, išskyrus atvejus, kai šis terminas praleistas dėl svarbių priežasčių.
5. **Kitais būdais neatlyginta žala.** Jeigu dalis dėl smurtinio nusikaltimo padarytos žalos jau atlyginta, kompensuojama tik likusioji dalis, neviršijant nustatyto maksimalaus kompensuojamos žalos dydžio. Teismo priteista dėl smurtinio nusikaltimo padaryta žala ar teismo patvirtintoje sutartyje nurodyta dėl smurtinio nusikaltimo padaryta žala laikoma neatlyginta esant visoms šioms sąlygoms: žalos savanoriškai neatlygino už ją atsakingas asmuo; antstolis neturėjo objektyvių galimybių išieškoti priteistos žalos atlyginimo; žala neatlyginta ir nekompensuota iš valstybės ar savivaldybių, Valstybinio socialinio draudimo fondo ir Privalomojo sveikatos draudimo fondo biudžetų, užsienio valstybių kompetentingos institucijos; atlygintos, kompensuotos ir išieškotos žalos bendra suma nesiekia minėtojo įstatymo 7 straipsnyje nustatyto maksimalaus kompensuojamos žalos dydžio²⁸⁰.

Teisę į žalos kompensavimą turi šie subjektai: nuo smurtinio nusikaltimo nukentėję asmenys (Lietuvos Respublikos pilietis, kitos Europos Sąjungos valstybės narės pilietis, kitas Lietuvos Respublikoje ar kitoje Europos Sąjungos valstybėje narėje teisėtai nuolat gyvenantis asmuo, o Lietuvos Respublikos tarptautinėse sutartyse numatytais atvejais – kitas asmuo, kuriems padarytas smurtinis nusikaltimas), kuriems teismas priteisė smurtiniu nusikaltimu padarytą turtinę ir (ar) neturtinę žalą arba patvirtino sutartį dėl šios žalos atlyginimo ar pašalinimo, jeigu smurtiniu nusikaltimu buvo atimta žmogaus gyvybė, teisę į kompensaciją turi jo sutuoktinis, vaikai, įvaikiai, tėvai, įtėviai ir išlaikytiniai. Jeigu minėtieji asmenys, pateikę prašymą kompensuoti smurtiniu nusikaltimu padarytą žalą, miršta, teisę į kompensaciją paveldima CK nustatyta tvarka. Teisė kreiptis dėl smurtiniu nusikaltimu padarytos žalos kompensavimo Lietuvos Respublikos smurtiniais nusikaltimais padarytos žalos kompensavimo įstatymo nustatyta tvarka yra nepaveldima.

²⁸⁰ Lietuvos Respublikos smurtiniais nusikaltimais padarytos žalos kompensavimo įstatymas. *Valstybės žinios*, 2008, Nr. 137-5387.

Prašymus kompensuoti smurtiniais nusikaltimais padarytą žalą nagrinėja ir sprendimus dėl tokios žalos kompensavimo priima Lietuvos Respublikos teisingumo ministerija arba jos įgaliotosios institucijos.

Kompensuojamos turtinės žalos dydžiai:

- iki 100 minimaliųjų gyvenimo lygių (toliau – MGL), šiuo metu tai sudarytų 3 800 Eur, jeigu smurtiniu nusikaltimu žmogui atimta gyvybė;
- iki 80 MGL (3 040 Eur), jeigu smurtiniu nusikaltimu sunkiai sutrikdyta žmogaus sveikata arba smurtiniu nusikaltimu padaryta žala nepilnamečiui (išskyrus žmogaus gyvybės atėmimą);
- iki 60 MGL (2 280 Eur), jeigu padarytas kitas smurtinis nusikaltimas.

Kompensuojamos neturtinės žalos dydžiai:

- iki 120 MGL (4 560 Eur), jeigu smurtiniu nusikaltimu žmogui atimta gyvybė;
- iki 100 MGL (3 800 Eur), jeigu smurtiniu nusikaltimu sunkiai sutrikdyta žmogaus sveikata arba smurtiniu nusikaltimu padaryta žala nepilnamečiui (išskyrus žmogaus gyvybės atėmimą);
- iki 80 MGL (3 040 Eur), jeigu padarytas kitas smurtinis nusikaltimas.

Jeigu teisę į tuo pačiu smurtiniu nusikaltimu padarytos žalos kompensavimą turi daugiau nei vienas nukentėjęs asmuo, bendra visiems šiems asmenims kompensuojamos turtinės žalos suma negali viršyti minėtųjų nustatytų dydžių. Nurodytoji kompensuojama neturtinė žala (kompensacija) išmokama proporcingai kiekvienam asmeniui pagal priestisos žalos dydį.

Prašymas kompensuoti smurtiniu nusikaltimu padarytą žalą pateikiamas per 10 metų nuo teismo sprendimo, kuriuo priteista žala, įsiteisėjimo. Įstatyme numatyta galimybė dėl svarbių priežasčių atnaujinti praleistą terminą.

VI skyrius

Prašymo kompensuoti smurtiniu nusikaltimu padarytą žalą forma

(asmens vardas, pavardė, asmens kodas)

(gyvenamoji vieta, telefonas, el. paštas)

Lietuvos Respublikos teisingumo ministerijai

PRAŠYMAS KOMPENSUOTI SMURTINIŲ NUSIKALTIMŲ PADARYTĄ ŽALĄ

20__ m. _____ d.

1. Padarytas smurtinis nusikaltimas:

(nurodyti Baudžiamojo kodekso straipsnį, pagal kurį kvalifikuojamas nusikaltimas)

2. Smurtinio nusikaltimo padarymo aplinkybės:

(nusikaltimo padarymo data, laikas, vieta, nusikaltimų padaręs asmuo)

Pastaba. 3 ir 4 punktai pildomi, jeigu dėl smurtinio nusikaltimo buvo atimta gyvybė.

3. Nukentėjusio asmens, kuriam gyvybė buvo atimta smurtiniu nusikaltimu, vardas, pavardė, gimimo data, buvusi gyvenamoji vieta:

4. Kiti asmenys, kuriems teismas priteisė dėl smurtinio nusikaltimo padarytą turtinę ir (ar) neturtinę žalą arba patvirtino sutartį dėl šios žalos atlyginimo ar pašalinimo:

(vardas, pavardė, gimimo data, gyvenamoji vieta: jei tokių asmenų daugiau nėra, įrašyti „nėra“)

5. Teismo sprendimas, kuriuo buvo priteista dėl smurtinio nusikaltimo padaryta žala arba patvirtinta sutartis dėl žalos atlyginimo ar pašalinimo, žalos dydis, kurį priteisė ar sutartimi patvirtino teismas:

(nurodyti sprendimą priėmusį teismą, teismo sprendimo datą, bylos numerį)

6. Smurtiniu nusikaltimu man buvo padaryta:

(nurodyti žalos dydį)

6.1. _____ Eur turtinės žalos buvo priteista teismo sprendimu ar patvirtinta sutartimi dėl žalos atlyginimo ar pašalinimo;

(kartu su prašymu pateikiamas įsiteisėjęs nuosprendis, kuriuo buvo patenkintas civilinis ieškinys, arba įsiteisėjęs teismo sprendimas, priimtas civilinėje byloje dėl žalos atlyginimo, arba patvirtintos sutarties dėl žalos atlyginimo ar pašalinimo nuorašas)

6.2. _____ Eur neturtinės žalos buvo priteista teismo sprendimu ar patvirtinta sutartimi dėl žalos atlyginimo ar pašalinimo;

(kartu su prašymu pateikiamas įsiteisėjęs nuosprendis, kuriuo buvo patenkintas civilinis ieškinys, arba įsiteisėjęs teismo sprendimas, priimtas civilinėje byloje dėl žalos atlyginimo, arba patvirtintos sutarties dėl žalos atlyginimo ar pašalinimo nuorašas)

6.3. _____ Eur sumokėtos vykdymo išlaidos;

(kartu su prašymu pateikiami dokumentai, pagrindžiantys patirtas vykdymo išlaidas)

6.4. _____ Eur sumokėtos bylinėjimosi (procesu) išlaidos.

(kartu su prašymu pateikiami dokumentai, pagrindžiantys patirtas bylinėjimosi (procesu) išlaidas)

7. Man atlyginta ši žala:

(pildyti visas eilutes; jeigu neatlyginta, įrašyti „neatlyginta“; jeigu atlyginta, nurodyti atlygintos žalos dydį, ją atlyginusį asmenį ir kitą informaciją; jeigu turi teisę gauti kompensaciją, bet ši teisė dar neįgyvendinta, nurodyti, kokią, kokio dydžio ir koku pagrindu)

7.1. Savanoriškai už žalą atsakingo asmens:

(asmens, padariusio smurtinį nusikaltimą, arba asmens, kuris pagal įstatymus yra atsakingas už žalą padariusio asmens veiksmus)

VI skyrius

7.2. Priverstinio vykdymo tvarka:
(nurodyti antstolį, vykdžiusį išieškojimą)

7.3. Valstybinio socialinio draudimo fondo biudžeto:

7.4. Privalomojo sveikatos draudimo fondo biudžeto:

7.5. Užsienio valstybių kompetentingos institucijos:

7.6. Pagal prašymą kompensuoti smurtiniu nusikaltimu padarytą žalą avansu:

7.7. Kitų asmenų, kompensacijų iš valstybės biudžeto:

8. Iš viso man atlyginta _____ Eur turtinė žala ir _____ Eur neturtinė žala.
(7 punkte nurodytos atlygintos žalos suma)

9. Prašau kompensuoti _____ Eur turtinę žalą, _____ Eur neturtinę žalą, _____ Eur vykdymo išlaidas ir _____ Eur bylinėjimosi (procesu) išlaidas.

10. Prašau išmokėti man kompensaciją pervedant ją į banko sąskaitą:

(nurodyti sąskaitos savininką, kredito įstaigą ir sąskaitos numerį)

11. Su prašymu pateikiu šiuos dokumentus:
(neturint galimybės pateikti reikiamų dokumentų, prašymo 12 punkte būtina nurodyti, kur jie yra)

11.1. _____, _____ lapas (-ai);

(asmens tapatybę patvirtinantis dokumentas)

3. Smurtiniais nusikaltimais padarytos žalos kompensavimo sąlygos ir tvarka

11.2. _____

_____, ____ lapas (-ai);
(įsitaisėjusio teismo sprendimo, kuriuo priteista turtinė ir (ar) neturtinė žala, arba patvirtintos sutarties dėl žalos atlyginimo ar pašalinimo nuorašas)

11.3. _____

_____, ____ lapas (-ai);
(antstolio surašytas aktas, kad žala neišieškota dėl Civilinio proceso kodekso 631 straipsnio 1 dalies 2, 3, 4, 6 ir 9 punktuose nurodytų aplinkybių, ar pažyma, kad žala neišieškota dėl objektyvių priežasčių)

11.4. _____

_____, ____ lapas (-ai);
(sumokėtas vykdymo išlaidas patvirtinantys dokumentai)

11.5. _____

_____, ____ lapas (-ai);
(sumokėtas bylinėjimosi (proceso) išlaidas patvirtinantys dokumentai)

11.6. _____

_____, ____ lapas (-ai);
(dokumentai, patvirtinantys teisę atstovauti pareiškėjui)

11.7. _____

_____, ____ lapas (-ai);
(kiti dokumentai, patvirtinantys prašyme nurodytas aplinkybes)

12. Papildoma informacija ir pageidavimai:

- Patvirtinu, kad prašoma kompensuoti žala nėra atlyginta.
- Patvirtinu, kad visi šiame prašyme nurodyti duomenys yra išsamūs ir teisingi.
- Sutinku, kad Nukentėjusių nuo nusikaltimų asmenų fondo administratorius patikrintų šiame prašyme pateiktus duomenis ir gautų šiam prašymui išnagrinėti trūkstamus duomenis apie mane.
- Man yra žinoma, kad Teisingumo ministerijos priimto sprendimo kompensuoti smurtiniu nusikaltimu padarytą žalą nuorašas bus išsiųstas asmeniui, iš kurio teismas priteisė žalą atlyginti.

parašas)

(parašas)

(vardas ir pavardė)

Kartu su užpildytu nustatytos formos prašymu asmuo turi pateikti:

- asmens tapatybę patvirtinantį dokumentą;
- įsiteisėjusio teismo sprendimo, kuriuo priteista žala, ar teismo patvirtintos sutarties dėl žalos atlyginimo ar pašalinimo nuorašą;
- antstolio aktą (dėl žalos neišieškojimo).

Praktikoje neretai pasitaiko situacijų, kai ikiteisminis tyrimas sustabdomas nenustačius įtariamojo arba procesas baudžiamajoje byloje ilgokai užtrunka, arba baudžiamosios bylos dėl smurtinio nusikaltimo nagrinėjimo metu nebuvo pareikštas ieškiny s dėl žalos atlyginimo. Tokiems ir panašioms atvejams įstatyme numatyta dar viena galimybė – kreiptis dėl žalos atlyginimo avansu. Dėl smurtiniais nusikaltimais padarytos žalos kompensavimo avansu teisės aktuose jau numatyta tam tikrų apribojimų, t. y. **avansu kompensuojama tik ši dėl smurtinių nusikaltimų padaryta turtinė žala:**

- 1) su sveikatos atkūrimu susijusios išlaidos (gydymo, papildomo maitinimo, vaistų įsigijimo, protezavimo, sužaloto asmens priežiūros, specialių transporto priemonių įsigijimo, sužaloto asmens perkvalifikavimo ir kitos sveikatai grąžinti būtinos išlaidos);
- 2) negautos pajamos, kurias nukentėjęs asmuo būtų gavęs, jeigu jo sveikata nebūtų buvusi sutrikdyta;
- 3) 12 MGL neviršijančios laidojimo išlaidos, jeigu smurtiniu nusikaltimu žmogui buvo atimta gyvybė;
- 4) negautos pajamos, kurias gavo ar turėjo teisę gauti išlaikytiniai mirusiajam esant gyvam, jeigu smurtiniu nusikaltimu žmogui buvo atimta gyvybė²⁸¹.

Be minėtųjų apribojimų, avansu paprastai mokama kompensacija yra per pusę mažesnė nei anksčiau nurodyti įprastinės kompensacijos dydžiai. Avansu kompensuojama suma atitinkamai mažinama, jeigu asmuo jau gavo pašalpą ar kitas išmokas iš valstybės ar savivaldybių biudžetų, Valstybinio socialinio draudimo fondo biudžeto, Privalomojo sveikatos draudimo fondo biudžeto mokamas kompensacijas, draudimo ir užsienio valstybių kompetentingų institucijų išmokas.

Turtinė žala kompensuojama avansu, jeigu yra šios sąlygos:

- 1) vyksta baudžiamasis procesas dėl smurtinio nusikaltimo ir asmuo yra pripažintas civiliniu ieškovu arba įsiteisėjusiu teismo sprendimu nustatyta, kad buvo padarytas smurtinis nusikaltimas, tačiau nebuvo pareikštas ieškiny s dėl smurtiniu nusikaltimu padarytos

²⁸¹ Lietuvos Respublikos smurtiniais nusikaltimais padarytos žalos kompensavimo įstatymas. *Valstybės žinios*, 2008, Nr. 137-5387.

- žalos atlyginimo ar ieškinys paliktas nenagrinėtas, arba nustatyta BPK 3 straipsnio 1 dalies 3, 4 ar 7 punktuose nurodyta aplinkybė;
- 2) smurtinis nusikaltimas padarytas Lietuvos Respublikos teritorijoje arba laive ar orlaivyje su Lietuvos valstybės vėliava ar skiriamaisiais ženklais;
 - 3) už žalą atsakingas asmuo savanoriškai neatlygino turtinės žalos arba atlygintos, kompensuotos ir išieškotos žalos bendra suma nesiekia minėtųjų nustatytų maksimalių kompensuojamos žalos dydžių.

Prašymai dėl smurtiniu nusikaltimu padarytos žalos kompensavimo avansu iš esmės pateikiami tokia pat tvarka kaip ir prašant kompensuoti smurtiniu nusikaltimu padarytą žalą.

Žala avansu nekompensuojama, jeigu:

- pradėtas nukentėjusio asmens baudžiamasis persekiojimas dėl smurtinio nusikaltimo padarymo;
- nukentėjęs asmuo smurtinio nusikaltimo padarymo metu turėjo neišnykusį ar nepanaikintą teistumą už smurtinį nusikaltimą;
- smurtinio nusikaltimo padarymo metu nukentėjusiam asmeniui buvo taikomi teismo įpareigojimai pagal Lietuvos Respublikos organizuoto nusikalstamumo užkardymo įstatymą;
- asmuo piktnaudžiauja teise į smurtiniu nusikaltimu padarytos žalos kompensavimą avansu.

Nukentėję asmenys, pasinaudoję šia tvarka, nepraranda teisės išieškoti papildomą ir turtinę, ir neturtinę žalą reikšdami civilinius ieškinius baudžiamojoje byloje arba civilinio proceso tvarka, bet iš prašomo priteisti žalos atlyginimo turėtų būti atimamos jau gautos sumos.

Prašymo avansu kompensuoti smurtiniu nusikaltimu padarytą žalą forma

(asmens vardas, pavardė, asmens kodas)

(gyvenamoji vieta, telefonas, el. paštas)

Lietuvos Respublikos teisingumo ministerijai

**PRAŠYMAS
AVANSU KOMPENSUOTI SMURTINIŲ NUSIKALTIMŲ
PADARYTĄ ŽALĄ**

20__ m. _____ d.

VI skyrius

1. Padarytas smurtinis nusikaltimas:

(nurodyti Baudžiamojo kodekso straipsnį, pagal kurį kvalifikuojamas nusikaltimas)

2. Smurtinio nusikaltimo padarymo aplinkybės:

(nusikaltimo padarymo data, laikas, vieta, nusikaltimą padaręs asmuo)

3. Ikitiesminį tyrimą dėl smurtinio nusikaltimo atliekanti (atlikusi) institucija ir (ar) baudžiamąją bylą nagrinėjantis (išnagrinėjęs) teismas:

3.1. Jeigu vyksta baudžiamasis procesas dėl smurtinio nusikaltimo:

(nurodyti ikitiesminį tyrimą atliekančią įstaigą arba bylą nagrinėjantį teismą ir baudžiamosios bylos numerį)

3.2. Jeigu baudžiamojoje byloje priimtas apkaltinamasis nuosprendis, bet civilinis ieškinyš nebuvo pareikštas ar paliktas nenagrinėtas – žala nepriteista:

(nurodyti nuosprendį priėmusį teismą ir nuosprendžio datą, baudžiamosios bylos numerį)

3.3. Jeigu baudžiamasis procesas nutrauktas:

(nurodyti įstaigą, nutraukusią procesą, ir nutarimo nutraukti bylą datą, baudžiamosios bylos numerį)

Pastaba. 4, 5 ir 6 punktai pildomi, jeigu dėl smurtinio nusikaltimo buvo atimta gyvybė.

4. Nukentėjusio asmens, kuriam gyvybė buvo atimta smurtiniu nusikaltimu, vardas, pavardė, gimimo data, buvusi gyvenamoji vieta:

5. Esu nukentėjusio asmens, kuriam gyvybė buvo atimta smurtiniu nusikaltimu:

(pažymėti tinkamą)

- 5.1. Sutuoktinis
- 5.2. Vaikas (įvaikis)
- 5.3. Tėvas (motina)
- (įtėvis (įmotė))*
- 5.4. Kitas išlaikytinis _____ *(įrašyti)*

6. Kiti asmenys (nukentėjusio asmens, kuriam gyvybė buvo atimta smurtiniu nusikaltimu, sutuoktiniai, vaikai, įvaikiai, tėvai, įtėviai ir išlaikytiniai), turintys teisę į dėl smurtiniu nusikaltimu, kuriuo buvo atimta gyvybė, padarytos žalos kompensavimą avansu:

(vardas, pavardė, gimimo data, gyvenamoji vieta, ryšys su nukentėjusiu asmeniu; jei tokių asmenų daugiau nėra, įrašyti „nėra“)

7. Smurtiniu nusikaltimu man buvo padaryta _____ Eur turinė žala, kurią sudaro:

(nurodyti žalos dydį, žalos faktą ir dydį pagrindžiančius dokumentus)

7.1. _____ Eur su sveikatos grąžinimu susijusios išlaidos (gydymo, papildomo maitinimo, vaistų įsigijimo, protezavimo, sužaloto asmens priežiūros, specialių transporto priemonių įsigijimo, sužaloto asmens perkvalifikavimo išlaidos ir kitos sveikatai grąžinti būtinos išlaidos)

7.2. _____ Eur negautų pajamų, kurias nukentėjęs asmuo būtų gavęs, jeigu jo sveikata nebūtų buvusi sutrikdyta

VI skyrius

7.3. _____ Eur laidojimo išlaidos, jeigu smurtiniu nusikaltimu buvo atimta žmogaus gyvybė

7.4. _____ Eur negautų pajamų, kurias gavo ar turėjo gauti išlaikytiniai mirusiajam esant gyvam, jeigu smurtiniu nusikaltimu buvo atimta žmogaus gyvybė

8. Man atlyginta ši žala:

(pildyti visas eilutes; jeigu neatlyginta, įrašyti „neatlyginta“; jeigu atlyginta, nurodyti atlygintos žalos dydį, ją atlyginusį asmenį ir kitą informaciją; jeigu turima teisė gauti kompensaciją, tačiau ši teisė dar neįgyvendinta, nurodyti, kokią, kokio dydžio ir kokiu pagrindu)

8.1. Savanoriškai už žalą atsakingo asmens:

(asmens, padariusio smurtinį nusikaltimą, arba asmens, kuris pagal įstatymus yra atsakingas už žalą padariusio asmens veiksmus)

8.2. Valstybinio socialinio draudimo fondo biudžeto:

8.3. Privalomojo sveikatos draudimo fondo biudžeto:

8.4. Užsienio valstybių kompetentingos institucijos:

8.5. Kitų asmenų, kompensacijų iš valstybės biudžeto:

9. Iš viso man atlyginta _____ Eur turtinė žala ir _____ Eur neturtinė žala.

(8 punkte nurodytos atlygintos žalos suma)

10. Prašau kompensuoti _____ Eur turtinę žalą ir _____ Eur neturtinę žalą.

11. Prašau išmokėti man kompensaciją pervedant ją į banko sąskaitą:

(nurodyti sąskaitos savininką, kredito įstaigą ir sąskaitos numerį)

12. Su prašymu pateikiu šiuos dokumentus:

(neturint galimybės pateikti reikiamus dokumentus, prašymo 13 punkte būtina nurodyti, kur jie yra)

12.1. _____

_____, ____ lapas (-ai);

(asmens tapatybę patvirtinantis dokumentas)

12.2. _____

_____, ____ lapas (-ai);

(turtinės žalos dydį patvirtinantys dokumentai)

12.3. _____

_____, ____ lapas (-ai);

(nutarimas pripažinti civiliniu teškovu, teismo nuosprendis, nutarimas nutraukti baudžiamąjį procesą)

12.4. _____

_____, ____ lapas (-ai);

(santuokos, giminystės ar išlaikymo faktą patvirtinantys dokumentai,
jei pateikiamas prašymas kompensuoti žalą dėl smurtiniu nusikaltimu atimos gyvybės)

12.5. _____

_____, ____ lapas (-ai);

(dokumentai, patvirtinantys teisę atstovauti pareiškėjui)

12.6. _____

_____, ____ lapas (-ai);

(kiti dokumentai, patvirtinantys prašyme nurodytas aplinkybes)

13. Papildoma informacija ir pageidavimai:

- Patvirtinu, kad prašoma kompensuoti žala nėra atlyginta.
- Patvirtinu, kad visi šiame prašyme nurodyti duomenys yra išsamūs ir teisingi.

VI skyrius

□ Sutinku, kad Nukentėjusių nuo nusikaltimų asmenų fondo administratorius patikrintų šiam prašyme pateiktus duomenis ir gautų reikalingus duomenis apie mane šiam prašymui išnagrinėti.

parašas)

(parašas)

(vardas ir pavardė)

Kartu su užpildytu nustatytos formos prašymu asmuo turi pateikti:

- asmens tapatybę patvirtinantį dokumentą;
- turtinės žalos dydį pagrindžiančius dokumentus;
- nutarimą ar nutartį, kuria asmuo yra pripažintas civiliniu ieškovu, arba įsiteisėjusį teismo sprendimą, kuriuo nustatyta, kad padarytas smurtinis nusikaltimas, tačiau nėra priteisiamas žalos atlyginimas, arba procesinio sprendimo, kad baudžiamasis procesas nutrauktas dėl BPK 3 straipsnio 1 dalies 3, 4 ir 7 punktuose nurodytų aplinkybių, nuorašas;
- santuokos, giminytės ar išlaikymo faktą patvirtinančius dokumentus, jeigu prašymą pateikia nukentėjusių asmenų, kurių gyvybė buvo atimta dėl smurtinių nusikaltimų, sutuoktiniai, vaikai, įvairiajai, tėvai, įtėviai ir išlaikytiniai.

Visais atvejais (ir kreipusis avansu, ir įprastine tvarka), jeigu paaiškėja, kad asmuo, kuriam buvo kompensuota turtinė žala, tokios teisės neturėjo, valstybė turi teisę teismo tvarka išieškoti sumokėtas sumas.

Turtinė ir neturtinė žala išmokama iš Nukentėjusių nuo nusikaltimų asmenų fondo, kurį administruoja Teisingumo ministerija. Kaip vienas iš minėtojo fondo finansavimo šaltinių nurodoma baudžiamosiose bylose taikoma baudžiamojo poveikio priemonė – nuo 5 iki 25 MGL dydžio įmoka į Nukentėjusių nuo nusikaltimų asmenų fondą.

Literatūra

Teisės aktai

1. Lietuvos Respublikos baudžiamojo proceso kodeksas. *Valstybės žinios*, 2002, Nr. 37-1341.
2. Lietuvos Respublikos civilinis kodeksas. *Valstybės žinios*, 2000, Nr. 74-2262.
3. Lietuvos Respublikos smurtiniais nusikaltimais padarytos žalos kompensavimo įstatymas. *Valstybės žinios*, 2008, Nr. 137-5387.

Specialioji literatūra

1. GODA, G.; KAZLAUSKAS, M.; KUCONIS, P. Baudžiamojo proceso teisė. Vilnius, 2011.
2. Lietuvos Respublikos baudžiamojo proceso kodekso komentaras. I tomas. Vilnius: Teisinės informacijos centras, 2003.

Teismų praktika

1. Lietuvos Aukščiausiojo Teismo Baudžiamųjų bylų skyriaus 2011 m. sausio 18 d. nutartis baudžiamojoje byloje Nr. 2K-77/2011.
2. Lietuvos Aukščiausiojo Teismo Baudžiamųjų bylų skyriaus 2015 m. lapkričio 10 d. nutartis baudžiamojoje byloje Nr. 2K-459-511/2015.
3. Lietuvos Aukščiausiojo Teismo Baudžiamųjų bylų skyriaus 2015 m. birželio 16 d. nutartis baudžiamojoje byloje Nr. 2K-327-303/2015.
4. Lietuvos Aukščiausiojo Teismo Baudžiamųjų bylų skyriaus 2016 m. gruodžio 13 d. nutartis baudžiamojoje byloje Nr. 2K-418-222/2016.
5. Lietuvos Aukščiausiojo Teismo Baudžiamųjų bylų skyriaus 2016 m. birželio 21 d. nutartis baudžiamojoje byloje Nr. 2K-225-895/2016.
6. Lietuvos Aukščiausiojo Teismo Baudžiamųjų bylų skyriaus 2016 m. spalio 18 d. nutartis baudžiamojoje byloje Nr. 2K-281-746/2016.
7. Lietuvos Aukščiausiojo Teismo Baudžiamųjų bylų skyriaus 2016 m. gruodžio 13 d. nutartis baudžiamojoje byloje Nr. 2K-418-222/2016.

VII / *skyrius*

Tarptautinis teisinis bendradarbiavimas

/555–616/ puslapiai

Tarptautinį teisinį bendradarbiavimą įtvirtina ir reglamentuoja BPK pirmos dalies IV skyriaus „Lietuvos Respublikos teismų ir prokuratūros susižinojimas su užsienio valstybių įstaigomis ir tarptautinėmis organizacijomis“ 66–77² straipsniai ir kiti **teisės aktai**. Pastaruosius, reglamentuojančius tarptautinį teisinį bendradarbiavimą ir susižinojimą atliekant ikiteisminį tyrimą, baudžiamųjų bylų nagrinėjimą teisme sąlygiškai galima suskirstyti į šias grupes:

- Jungtinių Tautų konvencijos;
- regionų konvencijos (Europos Tarybos);
- tarpvalstybinės sutartys;
- tarpvyriausybines sutartys;
- žinybiniai susitarimai dėl bendradarbiavimo ir susižinojimo;
- nacionaliniai įstatymai ir įstatymo įgyvendinamieji teisės aktai.

Pastaruoju metu Lietuvos Respublikai galioja daug tarptautinių teisės aktų, todėl labai svarbu žinoti jų prioritetus esant teisei kolizijai. Tuo atveju, kai tuos pačius visuomeninius santykius reglamentuoja kelios viena kitai prieštaraujančios teisės normos, būtina atsižvelgti į sprendžiamųjų ir (ar) reguliuojamųjų klausimų pobūdį ir teisės normų teisinę galią (koks subjektas priėmė teisės aktą), t. y. siekiant įveikti teisės koliziją taikomos specialios taisyklės. „Pagal konvencijose sprendžiamų klausimų pobūdį pirmumas suteikiamas specialiosioms konvencijoms, po to bendresnio klausimų reglamentavimo konvencijoms ir dvišalėms ar daugiašalėms sutartims.“²⁸² Kitas kriterijus – tai subjekto, priėmusio teisės aktą, reikšmė palaikant tarptautinius santykius. Vadovaujantis šiuo kriterijumi pirmumas teikiamas Jungtinių Tautų konvencijoms, paskui regionų (pvz., Europos Tarybos), daugiašalėms sutartims ir galiausiai dvišalėms. Tarpvalstybinės sutartys atitinkamai turi pirmumo teisę tarpvyriausybinių sutarčių atžvilgiu, o pastarosios – didesnę juridinę galią nei dviejų šalių generalinių prokuratūrų, vidaus reikalų ministerijų ar policijos departamentų susitarimai. Taigi, esant teisės normų konkurencijai, **specialioji norma turi viršenybę prieš bendrąją**.

Ikiteisminio tyrimo įstaigos, pavyzdžiui, policija gali gauti informacijos (ne tik susijusios su ikiteisminio tyrimo veiksmis) per šias institucijas:

²⁸² Lietuvos Aukščiausiojo Teismo senato 2003 m. gruodžio 29 d. nutarimas Nr. 42 „Teismų praktikos, taikant Lietuvos Respublikos tarptautines sutartis ir Baudžiamojo bei Baudžiamojo proceso kodeksų normas, nustatančias asmenų išdavimą užsienio valstybei arba perdavimą Tarptautiniam baudžiamajam teismui, apžvalga“. *Teismų praktika*, Nr. 20, Vilnius, 2003, p. 236.

- **Interpolą** (tarptautinę policijos organizaciją)²⁸³;
- **Europolą** (angl. *European Police Office*) – Europos policijos biurą, kuris kartu yra ir Europos Sąjungos valstybių bendradarbiavimo įstaiga. Europolo įkūrimas įtvirtintas 1992 m. vasario 7 d. Europos Sąjungos (Mastrichto) sutartyje ir ši institucija pradėjo veikti nuo 1999 m. liepos 1 d., jos būstinė yra Hagoje. Teisinis veiklos pagrindas – 1995 m. liepos 26 d. sutartis dėl Europolo steigimo (Europolo konvencija). Europos policijos biuro paskirtis – kaupti ir teikti Europos Sąjungos valstybėms narėms informaciją, reikalingą kovai su tarptautiniu organizuotu nusikalstamumu. Nacionalinis kontaktinis Europolo asmuo Lietuvoje – Lietuvos kriminalinės policijos biuro Tarptautinių ryšių valdyba.

Finansinių nusikaltimų tyrimo tarnyba prie Lietuvos Respublikos vidaus reikalų ministerijos (toliau – FNNT) informaciją gali gauti ir per **OLAF** (pranc. *Office Europeen de la Lutte Anti-Fraude*). Ši institucija pradėjo darbą 1999 m. birželio 1 d., kai įsigaliojo 1999 m. gegužės 25 d. priimti dokumentai: Europos Parlamento ir Tarybos reglamentas (Nr. 1073/1999); Europos Tarybos reglamentas (Nr. 1074/1999) dėl OLAF vykdomų tyrimų. Šios institucijos tikslas – kovoti su sukčiavimu, korupcija ir kitomis neteisėtomis veikomis, pažeidžiančiomis finansinius Europos Sąjungos interesus.

Valstybinė mokesčių inspekcija prie Lietuvos Respublikos finansų ministerijos (toliau – VMI) glaudžiai bendradarbiauja su Europos Sąjungos valstybių narių mokesčių administracijomis. Bendradarbiavimas su minėtosiomis užsienio valstybių institucijomis grindžiamas įvairių dvišalių ir daugiašalių iniciatyvų pagrindu: organizuojami daugiašalių patikrinimų susitikimai, kuriuose dalyvauja VMI, užsienio valstybių mokesčių administracijų atstovai. Šie susitikimai yra skirti operatyviai apsikeisti informacija, inicijuoti daugiašalius patikrinimus ir užtikrinti jų vykdymą bei koordinuoti 2013 m. gruodžio 11 d. Europos Parlamento ir Tarybos reglamentu (ES) Nr. 1286/2013 nustatytą 2014–2020 m. Europos Sąjungos mokesčių sistemų veikimo gerinimo veiksmų programą **FISCALIS 2020**.²⁸⁴

²⁸³ Interpolas [interaktyvus, žiūrėta 2016-12-18]. Prieiga per internetą: <<http://www.interpol.int>>.

²⁸⁴ Europos Parlamento ir Tarybos 2013 m. gruodžio 11 d. reglamentas (ES) Nr. 1286/2013–2014–2020 m. Europos Sąjungos mokesčių sistemų veikimo gerinimo veiksmų programa FISCALIS 2020. *Europos Sąjungos oficialūs leidinys*, L 347/25, 2013-12-20.

2007 m. gruodžio 21 d. Lietuvos Respublika prisidėjo prie 1990 m. birželio 19 d. konvencijos dėl Šengeno susitarimo įgyvendinimo (Šengeno konvencija) ir šiuo metu Lietuvos Respublika yra visateisė Šengeno informacinės sistemos (**SIS**) narė. Ši informacinė sistema leidžia kompetentingoms Šengeno valstybių institucijoms atlikti patikrinimus taikant automatinę paiešką, gauti informacijos apie Šengeno erdvėje nepageidaujamus ar ieškomus asmenis, pavogtus daiktus: dokumentus, transporto priemones ar ginklus. Informacinis bendradarbiavimas vyksta per **SIRENE** (angl. *Supplementary Information Request at the National Entries*) – Lietuvos kriminalinės policijos biuro Tarptautinių ryšių valdybos padalinį.

Nuo 2013 m. liepos 1 d. pakeitus Lietuvos kriminalinės policijos biuro struktūrą, buvo įkurta **Turto susigrąžinimo valdyba**, kurios viena iš svarbiausių funkcijų – užtikrinti Lietuvos Respublikos ir užsienio šalių turto susigrąžinimo institucijų susižinojimą ir teisinį bendradarbiavimą dėl nusikalstamu būdu įgytų pajamų ir kito susijusio turto paieškos, nustatymo ir susigrąžinimo. Ši institucija organizuoja tarptautinį susižinojimą ir Lietuvos Respublikos institucijų, atliekančių finansinius tyrimus, bei užsienio valstybių turto susigrąžinimo tarnybų bendradarbiavimą dėl nusikalstamu būdu įgytų pajamų ir kito susijusio turto paieškos klausimais, taip pat juridinių asmenų, registruotų ir lengvatinio apmokestinimo teritorijose, pavyzdžiui, Didžiosios Britanijos Mergelių Salose, finansinės, ūkinės ar turto apyvartos klausimais, tiriamųjų objektų valdomam turtui ir finansų judėjimui Europos Sąjungos ir trečiosiose šalyse nustatyti. Paklausimas turto susigrąžinimo valdybai dėl turto nustatymo užsienio šalyse siunčiamas **tik tiriant labai sunkius, sunkius ir apysunkius nusikaltimus**, nustatant didelės vertės turtą ar tuo atveju, jei tyrimo metu bus sprendžiamas klausimas dėl turto konfiskavimo ir tik esant pagrįstų duomenų apie ieškomo turto sąsajas užsienio valstybėje. Paklausime dėl turto paieškos privaloma nurodyti konkrečią valstybę ir duomenis, kurie pagrindžia, kad turtas yra būtent toje valstybėje (transporto priemonės registracijos numeriai, mokėjimo pervedimai, banko sąskaitų numeriai ir kt. informacija). Užpildytas paklausimas dėl asmens turto nustatymo užsienyje turėtų būti pasirašytas informacijos prašančios institucijos vadovo, užregistruotas įstatymo nustatyta tvarka ir adresuojamas Lietuvos kriminalinės policijos biuro Turto susigrąžinimo valdybos viršininkui, siunčiant elektroninio pašto adresu aro@policija.lt (paklausimų blankų pavyzdžiai pateikiami šiame skyriuje).

EUROJUST²⁸⁵ veikia išsiskiria tuo, kad Europos Sąjungos valstybių narių nacionalinėms institucijoms teikiama pagalba koordinuojant ir padedant vykdyti konkretų baudžiamąjį persekiojimą ir ikiteisminį tyrimą. Tai struktūra, koordinuojanti baudžiamąjį persekiojimą vykdydama, jos būstinė yra Hagoje, kiekvienai valstybei atstovauja 1–2 prokurorai.

Eurojustui suteikti šie įgaliojimai:

- prašyti atlikti tyrimą ar pradėti baudžiamąjį persekiojimą konkrečiose valstybėse narėse;
- kreiptis dėl tarptautinių tyrimų ir baudžiamąjį persekiojimą koordinavimo bei teikti pagalbą;
- prašyti visos reikiamos informacijos baudžiamosiose bylose ir ją perduoti;
- prašyti paspartinti teisinę tarpusavio pagalbos procedūras;
- kreiptis dėl jungtinių tyrimo grupių sudarymo ir pagalbos joms;
- patarti dėl konkuruojančių Europos arešto orderių;
- organizuoti ir teikti pagalbą rengiant specializuotų sričių prokurorų ir tyrėjų susitikimus, kuriais siekiama padėti išspręsti teisinius klausimus ir praktines problemas, kad asmenys, darantys tarptautinius nusikaltimus, galėtų būti patraukti atsakomybėn.

Pagrindinės tarptautinio teisinio bendradarbiavimo ir susižinojimo baudžiamajame procese *įstaigos* Lietuvoje yra šios:

- 1) Teisingumo ministerija;
- 2) Generalinė prokuratūra ir teritorinės prokuratūros (apygardų);
- 3) Policijos departamentas prie Lietuvos Respublikos VRM; Lietuvos kriminalinės policijos biuro struktūriniai padaliniai:
 - a) Tarptautinių ryšių valdyba;
 - b) Nusikaltimų elektroninėje erdvėje tyrimo valdyba;
 - c) Turto susigrąžinimo valdyba;
- 4) apskričių vyriausieji policijos komisariatai;
- 5) teismai (pvz., Lietuvos apeliacinis teismas, apygardų ir apylinkių teismai).

Jei atliekamas ikiteisminis tyrimas, tai prašymai dėl teisinės pagalbos siunčiami į užsienio šalį per Lietuvos Respublikos generalinę prokuratūrą ar per teritorinę (apygardos) prokuratūrą, atsižvelgiant į tai:

²⁸⁵ Eurojust [interaktyvus, žiūrėta 2016–12–18]. Prieiga per internetą: <<http://www.eurojust.europa.eu>>.

- 1) kas organizuoja ikiteisminį tyrimą ir jam vadovauja – generalinės prokuratūros ar teritorinės prokuratūros (apygardos, apylinkės) prokuroras;
- 2) ar teisinės pagalbos prašymas siunčiamas į Europos Sąjungos valstybę narę, ar ne. Jeigu valstybė, į kurią kreipiamasi dėl teisinės pagalbos, yra Europos Sąjungos narė, tai teisinės pagalbos prašymas siunčiamas per teritorinę (apygardos) prokuratūrą. Kitoms šalims, kurios nėra Europos Sąjungos narės, prašymas dėl teisinės pagalbos turėtų būti siunčiamas per Generalinę prokuratūrą. Taip pat prašymai dėl teisinės pagalbos gali būti perduodami per Interpolą, o neatidėliotinais atvejais (tik Europos Sąjungos valstybėms narėms) – per Lietuvos nacionalinį narį Eurojuste (Lietuvos nacionalinio nario Eurojuste pavaduotoją).

Jeigu ikiteisminio tyrimo įstaiga, teritorinė prokuratūra (apygardos) ar teismas tarptautinį prašymą dėl teisinės pagalbos gauna iš atitinkamų Europos Sąjungos valstybės narės institucijų, tai toks prašymas vykdomas tiesiogiai. Jeigu teisinės pagalbos prašymas gaunamas į teritorinę prokuratūrą, teismą ne iš Europos Sąjungos valstybės narės teisės saugos institucijų ar teismo, tai toks prašymas negali būti vykdomas iš karto, o privalo būti persiunčiamas Generalinei prokuratūrai ar Teisingumo ministerijai. Ir tik šioms institucijoms (vienai iš jų) pavedus gali būti vykdomas teisinės pagalbos prašymas.

Nesant teisės akto, reglamentuojančio teisinį valstybių bendradarbiavimą ir susižinojimą baudžiamosiose bylose, vadovaujantis **geros valios ir savitarpio bendradarbiavimo principais**, diplomatinę susižinojimo tvarką galima taikyti ir per Lietuvos Respublikos užsienio reikalų ministeriją.

Šiuo metu yra gana daug įvairių tarptautinio teisinio bendradarbiavimo formų: asmenų ekstradicija; perdavimas pagal Europos arešto orderį; perdavimas Tarptautiniam baudžiamajam teismui; baudžiamojo persekiojimo perdavimas; teisinės pagalbos teikimas pagal atskiras tarptautines sutartis ir kt. Atsižvelgiant į šio leidinio pobūdį, tikslinga išsamiau aptarti dažniausiai ikiteisminio tyrimo praktikoje taikomas tarptautinio teisinio bendradarbiavimo formas: teisinės pagalbos prašymą, Europos arešto orderį, turto ar įrodymų arešto aktą.

Kauno apygardos teismo Baudžiamųjų bylų skyriaus nutartis baudžiamojoje byloje skelbia:

„Lietuvos Respublikos ir (duomenys neskelbtini) Respublikos sutartyje dėl teisinės pagalbos ir teisinių santykių civilinėse, šeimos ir baudžiamosiose

bylose (toliau – Sutartis) nurodytos valstybių bendradarbiavimo sąlygos teisinės pagalbos ir teisinių santykių srityje. Sutarties 3 straipsnyje nustatyta, kad teisinė pagalba apima Susitariančiosios Šalies, kuriai pateikiamas prašymas, įstatymuose numatytų procesinių veiksmų atlikimą, kaip antai: šalių apklausą, baudžiamojo persekiojimo pradėjimą, įtariamųjų, kaltinamųjų ir teisiamųjų, liudytojų, ekspertų apklausą, ekspertizių, tardyminės ir teisminės apžiūros, kitų tardyminių ir teisminių veiksmų atlikimą, daiktinių įrodymų perdavimą, nusikaltimus padariusių asmenų paiešką ir išdavimą, teismo sprendimų civilinėse bylose, nuosprendžių civilinio ieškinio dalyje, vykdomųjų užrašų pripažinimą ir vykdymą, dokumentų, baudžiamųjų ir civilinių bylų įteikimą ir persiuntimą, pagalbą sprendžiant neteisėtai represuotų asmenų reabilitavimo klausimus, pateikimą kitos Šalies prašymu duomenų apie kaltinamųjų teistumą, teisminę praktiką, asmenis, dingusius be žinios, ieškomus asmenis ir registruojamus daiktus (automobiliai, ginklai ir kt.), taip pat apie galiojančius įstatymus. Pagal Sutarties 61 straipsnį, viena Susitariančioji Šalis, prašant kitai Susitariančiajai Šaliai, pagal savo įstatymus pradeda savų piliečių, įtariamų padarius nusikaltimus kitos Susitariančiosios Šalies teritorijoje, baudžiamąjį persekiojimą. Iš nurodyto reglamentavimo matyti, kad prašymas užsienio valstybei (nagrinėjamu atveju (duomenys neskelbtini) Respublikai) dėl asmens baudžiamojo persekiojimo teikiamas tik tuo atveju, kai siekiama, kad toks baudžiamasis persekiojimas būtų vykdomas užsienio valstybėje, t. y. prašoma teisinės pagalbos. Tam, kad būtų pradėtas užsienio valstybės piliečio baudžiamasis persekiojimas valstybėje, kurioje padarytas nusikaltimas (nagrinėjamu atveju Lietuvos Respublikoje), nereikalaujama, kad būtų gautas sutikimas iš užsienio valstybės, kurios pilietis yra galbūt nusikalstamą veiką padaręs asmuo.²⁸⁶

1. Teisinės pagalbos prašymas

Pagal konvencijose, daugiašalėse ar dvišalėse tarptautinėse sutartyse dėl teisinės pagalbos nustatytas procedūras, valstybės turi teisę ir galimybes vieną į kitą kreiptis dėl teisinės pagalbos suteikimo. Pavyzdžiui, Lietuvos Respublika yra ratifikavusi sutartį su Baltarusijos Respublika dėl teisinės pagalbos ir teisinių santykių civilinėse, šeimos ir baudžiamosiose bylose²⁸⁷. Remiantis šios sutarties 7 straipsniu, besikreipiančioji šalis pavedime dėl teisinės pagalbos turi pateikti tokią informaciją:

²⁸⁶ Kauno apygardos teismo 2016 m. gruodžio 12 d. nutartis baudžiamojoje byloje Nr. 1A-3-245/2016.

²⁸⁷ Lietuvos Respublikos Aukščiausiosios Tarybos nutarimas „Dėl Lietuvos Respublikos ir Baltarusijos Respublikos sutarties dėl teisinės pagalbos ir teisinių santykių civilinėse, šeimos ir baudžiamosiose bylose ratifikavimo“. *Valstybės žinios*, 1992, Nr. 33-1008.

- prašymą pateikiančios įstaigos pavadinimą;
- teisingumo įstaigos, kuriai pateikiamas prašymas, pavadinimą;
- bylos, kurioje prašoma suteikti teisinę pagalbą, pavadinimą;
- įtariamųjų, kaltinamųjų, teisiamųjų ar nuteistųjų asmens duomenis (vardą, pavardę, pilietybę, užsiėmimą, nuolatinę gyvenamąją vietą);
- įgaliotųjų asmenų duomenis;
- pavedimo turinį ir nusikalstamos veikos sudėties aprašymus.

Teisinės pagalbos prašymo turinys:

- adresatas, data, registracijos numeris. Adresuojama kompetentingoms atitinkamos valstybės teisėsaugos institucijoms, nurodant oficialų valstybės pavadinimą, pavyzdžiui, Norvegijos Karalystė, Nyderlandų Karalystė, Rusijos Federacija, o ne Olandija ar Rusija;
- antraštė, pavyzdžiui, Prašymas dėl teisinės pagalbos ikiteisminio tyrimo Nr. XX-X-XXXXX-XX byloje;
- prašymą pateikiančios institucijos (ikiteisminį tyrimą atliekančios institucijos) pavadinimas;
- kas, kada ir pagal kokį BK straipsnį pradėjo ikiteisminį tyrimą (nusikalstamos veikos kvalifikavimas);
- jei būtina, duomenys apie asmenį, įtariamą (kaltinamą) konkrečios nusikalstamos veikos padarymu (vardas, pavardė, asmens kodas ir (ar) gimimo data, pilietybė, gyvenamoji ir deklaruota gyvenamoji vieta);
- faktinių nusikalstamos veikos aplinkybių aprašymas (data, laikas, vieta, nusikalstamos veikos padarymo būdas ir kt. aplinkybės), t. y. tokia pat informacija kaip ir pranešime apie įtarimą;
- nusikalstama veika padarytos žalos dydis ir pobūdis (turtinė, neturtinė);
- kokius faktinius duomenis (apie kokias svarbias aplinkybes) tyrimui būtina gauti iš užsienio valstybių ir kokius konkrečius procesinius tyrimo veiksmus būtina atlikti, pagrindžiant būtinumą juos atlikti (pvz., kratos, poėmio, laikino nuosavybės teisių apribojimo ar kitų procesinių prievartos priemonių taikymas), pridedant procesinius sprendimus (nutarimą, nutartį), leidžiančius taikyti procesines prievartos priemones;

- prašant atlikti apklausą, privaloma nurodyti prašomo apklausti asmens procesinę padėtį, jo vardą, pavardę, gimimo datą ir tikslų gyvenamosios vietos adresą;
- klausimai, kuriuos norima užduoti apklausiamam asmeniui;
- jei prašoma leisti dalyvauti prašančios šalies pareigūnui atliekant ikiteisminio tyrimo veiksmus, nurodomi tokio prašymo motyvai, atliekant tyrimo veiksmus ketinančio dalyvauti asmens vardas, pavardė, gimimo data, paso duomenys ir pareigos, pareigūno planuojama atvykimo data;
- prašant duomenų apie asmens turimas banko sąskaitas, turi būti nurodomas tikslus banko pavadinimas, asmens vardu atidarytos sąskaitos numeris banke;
- pridedamas vertimas į užsienio kalbą. Vertimu turi pasirūpinti ta ikiteisminio tyrimo įstaiga, kuri atlieka ikiteisminį tyrimą.

Procesinių dokumentų siuntimas ir įteikimas Europos Sąjungos teritorijoje

1. Kitos valstybės narės teritorijoje esantiems asmenims skirtus procesinius dokumentus kiekviena valstybė narė tiesiogiai siunčia paštu.
2. Procesiniai dokumentai siunčiami per prašomosios valstybės narės kompetentingas institucijas, jei:
 - a) nežinomas asmens, kuriam skirtas dokumentas, adresas arba tikslus jo adresas;
 - b) pagal atitinkamas prašančiosios valstybės narės procesines teisės nuostatas, turi būti pateiktas procesinio dokumento įteikimą patvirtinantis dokumentas, kurio negalima gauti siunčiant paštu, arba nebuvo galimybės pristatyti dokumento paštu;
 - c) prašančioji valstybė narė turi pagrindą manyti, kad siųsti dokumentą paštu bus neefektyvu arba netinkama.

Šaukimo ar kito proceso dokumento įteikimas:

- išsiaiškinama konkrečioje šalyje esanti dokumentų įteikimo tvarka;
- visi dokumentai šaukiamajam asmeniui įteikiami mažiausiai prieš 6 savaites.

Prašant atlikti asmens apklausą privaloma nurodyti:

- apklaustinojo asmens visą vardą, pavardę, pilietybę, gimimo datą ir tikslų adresą;

- apklausiamojo asmens procesinę padėtį (įtariamasis ar liudytojas);
- užduotinių klausimų sąrašą;
- išaiškinti asmens apklausos tvarką, jo teises, pareigas ir atsakomybę.

Asmens apklausą galima atlikti nuotoliniu būdu taikant vaizdo ir garso priemones. Šiuo atveju užsienio valstybės institucijos iškviečia apklaustiną asmenį, sudaro technines tokio pobūdžio apklausos atlikimo sąlygas ir patikrina iškviesto apklausai asmens tapatybę. Plačiau apie tai žr. leidinyje „Vaizdo konferencinės apklausos tarpvalstybiniuose teismo procesuose. Patarimai ir rekomendacijos“ (http://www.teismai.lt/data/public/uploads/2014/12/vaizdo-konferenciniu-apklausu-vadovas_2013.pdf).

Teisinės pagalbos prašyme dėl nuotoliniu būdu, taikant vaizdo ir garso priemones, atliekamos apklausos rekomenduotina nurodyti **Grinvičo laiką** (angl. *Greenwich Mean Time – GMT*).

Tarptautinis bendradarbiavimas ir susižinojimas vykdomas vadovaujantis ne tik tarptautinėmis sutartimis, jų papildomais protokolais, žinybiniais susitarimais, bet ir remiantis **geros valios bei savitarpio pagalbos principais** (kai nėra jokių šalių susitarimų, sutarčių ar pan.). Prieš rengiant teisinės pagalbos prašymą būtina pasidomėti, ar valstybė, į kurią rengiamasi siųsti minėtąjį prašymą, yra pasirašiusi ir ratifikavusi konkretų tarptautinės teisės aktą bei kada šis aktas įsigaliojo jos teritorijoje. Tai galima sužinoti šiame tinklalapyje: <<https://www.coe.int/en/web/conventions/full-list>>. Paskui reikėtų pasirinkti, kokių konkrečiu tarptautiniu teisės aktu bus vadovaujama, kokių išlygų ratifikuodama tarptautinę sutartį arba papildomąjį tarptautinės sutarties protokolą padarė konkreti valstybė ir kokia yra teisinės pagalbos prašymo perdavimo tvarka (per šalies centrinės institucijas, pavyzdžiui, generalinę prokuratūrą ar teritorinę prokuratūrą).

1959 m. balandžio 20 d. **Europos konvenciją dėl savitarpio pagalbos baudžiamosiose bylose** yra ratifikavusios ir jau taiko 50 valstybių (ne tik Europos žemyne). Šis teisės aktas taikomas bendradarbiaujant ne tik su Europos Sąjungos valstybėmis narėmis, bet ir su Europos Tarybos narėmis, pavyzdžiui, Rusijos Federacija, Čilės Respublika, Izraelio Valstybė, Korėjos Respublika, Turkijos Respublika ir kt. Daugiau informacijos apie šalis, kurios pasirašė, ratifikavo ir taiko šią konvenciją, ar ratifikavo su tam tikromis išlygomis galima rasti šiame tinklalapyje: https://www.coe.int/en/web/conventions/full-list/-/conventions/treaty/030/signatures?p_auth=uHhNS2Yd.

1959 m. balandžio 20 d. Europos konvencijos dėl savitarpio pagalbos baudžiamosiose bylose 2001 m. lapkričio 8 d. **antrasis papildomas**

protokolas, skirtas palengvinti teisinės pagalbos teikimą, pavyzdžiui, reglamentuoja apklausos atlikimą vaizdo konferencijos būdu ar telefonu, sekimą kitos šalies teritorijoje, kontroliuojamąjį gabenimą, slaptuosius tyrimus.

2000 m. gegužės 29 d. **Konvencija dėl Europos Sąjungos valstybių narių savitarpio pagalbos baudžiamosiose bylose** leidžia perduoti teisinės pagalbos prašymus per apygardų prokuratūras į minėtąją konvenciją ratifikavusias ir taikančias Europos Sąjungos valstybes nares, išskyrus Italijos Respubliką, Airiją ir Graikijos Respubliką. Vadovaujantis minėtoju teisės aktu, nuo 2013 m. teisinės pagalbos prašymus galima perduoti į Norvegijos Karalystę. Daugiau informacijos apie šalis, kuriose ši konvencija įsigaliojo ir yra taikoma, galima rasti šiame tinklalapyje: https://www.ejn-crimjust.europa.eu/ejn/EJN_Library_RatificationsByCou.aspx.

2000 m. gegužės 29 d. Konvencijos dėl Europos Sąjungos valstybių narių savitarpio pagalbos baudžiamosiose bylose 2001 m. spalio 16 d. **papildomas protokolas** suteikia galimybę prašyti informacijos apie fizinio ar juridinio asmens (dėl kurių atliktos veikos atliekamas ikiteisminis tyrimas) banko sąskaitas ir sandorius bei juos stebėti. Šis papildomas protokolas taikomas bendradarbiaujant su jį ratifikavusiomis Europos Sąjungos valstybėmis narėmis, išskyrus Italijos Respubliką, Graikijos Respubliką ir kt. Daugiau informacijos apie šį papildomą protokolą ratifikavusias valstybes galima rasti tinklalapyje: https://www.coe.int/en/web/conventions/full-list/-/conventions/treaty/182/signatures?p_auth=uHhNS2Yd.

Teisinės pagalbos gali būti kreipiamasi ir vadovaujantis Jungtinių Tautų ar Europos Tarybos konvencijomis, reglamentuojančiomis tarptautinį bendradarbiavimą tam tikrų kategorijų bylose: 1988 m. gruodžio 20 d. Jungtinių Tautų konvencija dėl kovos su neteisėtą narkotinių priemonių ir psichotropinių medžiagų apyvarta; 2000 m. gruodžio 23 d. Jungtinių Tautų konvencija prieš tarptautinį organizuotą nusikalstamumą; 1990 m. lapkričio 8 d. Europos konvencija dėl pinigų išplovimo ir nusikalstamu būdu įgytų pajamų paieškos, arešto bei konfiskavimo; 2001 m. lapkričio 23 d. Europos konvencija dėl kibernetinių nusikaltimų ir kt. Informacija apie šalis, pasirašiusias ir ratifikavusias Jungtinių Tautų konvencijas, taip pat apie išlygas, kurias nurodė šalys, ratifikuodamos konvencijas, galima rasti šiame tinklalapyje: <https://treaties.un.org>.

Teisinės pagalbos galima kreiptis vadovaujantis dvišalėmis ir trišalėmis sutartimis dėl teisinės pagalbos ir teisiųjų santykių civilinėse, šeimos ir baudžiamosiose bylose arba dėl teisinės savitarpio pagalbos baudžiamosiose bylose. Pavyzdžiui, Lietuvos Respublikos ir Rusijos Federacijos

1992 m. liepos 21 d. pasirašyta sutartis dėl teisinės pagalbos ir teisinių santykių civilinėse, šeimos ir baudžiamosiose bylose.

Teisinės pagalbos galima kreiptis ir vadovaujantis tarpvyriausybiniais susitarimais, pavyzdžiui, 1998 m. sausio 16 d. Lietuvos Respublikos Vyriausybės ir Jungtinių Amerikos Valstijų Vyriausybės sutartis. Jei šalis nėra konvencijos narė, tai dėl savitarpio teisinės pagalbos baudžiamosiose bylose galima kreiptis vadovaujantis žinybų ir (ar) institucijų susitarimais, pavyzdžiui, 1992 m. spalio 9 d. Kirgizijos Respublikos ir Lietuvos Respublikos prokuratūrų susitarimas dėl teisinės pagalbos ir bendradarbiavimo.

Teisinės pagalbos prašymas privalo būti išverstas į valstybės, kuriai jis siunčiamas, **valstybinę kalbą**, tam tikrais atvejais teisinės pagalbos prašymas gali būti verčiamas į kitą kalbą (pvz., anglų, prancūzų, ispanų, rusų). Teisinės pagalbos prašymuose visi sutrumpinimai privalo būti prieš tai aptarti, pavyzdžiui, Kauno apskrities vyriausiasis komisariatas (toliau – Kauno apskrities VPK). Be to, privaloma pateikti viso BK straipsnio išrašą, nors nusikalstama veika inkriminuota tik pagal vieną BK straipsnio dalį ar punktą.

Kai kurios užsienio šalys teisinės pagalbos prašymams taiko papildomų reikalavimų, t. y. atsisako vykdyti teisinės pagalbos prašymą, jeigu neatsižvelgiama į papildomus teisinės pagalbos prašymui taikomus reikalavimus. Pavyzdžiui, Jungtinė Karalystė (toliau – JK) taiko *de minimis* (**nusikaltimų mažareikšmiškumo**) *taisyklę*, kuri nustato atsisakymo vykdyti teisinės pagalbos prašymą pagrindus:

- jei nusikalstama veika padarytos žalos dydis nesiekia 1 000 svarų;
- jei teisinės pagalbos teikimas susijęs su didelėmis vykdančiosios institucijos išlaidomis;
- jei nuo nusikalstamos veikos padarymo praėjo daugiau kaip 10 metų.

Prieš siunčiant teisinės pagalbos prašymą į užsienio valstybę, būtina atsižvelgti ar nusikalstama veika už kurią Lietuvos Respublikoje yra numatyta baudžiamoji atsakomybė nėra užsienio šalyje laikoma nusikalstama ir neužtraukia baudžiamosios atsakomybės. Pavyzdžiui, vengimas išlaikyti vaiką Jungtinėje Karalystėje neužtraukia baudžiamosios atsakomybės, o Lietuvos Respublikoje, pagal BK 164 straipsnį, už tai numatyta baudžiamoji atsakomybė. Vadinasi, šiuo atveju JK teisinės pagalbos prašymas iš Lietuvos Respublikos nebus vykdomas.

Kai kurios šalys teisinės pagalbos prašymui ir pridedamų dokumentų formai kelia papildomų reikalavimų. Siunčiant teisinės pagalbos prašymą,

jo vertimą ir priedus į Rusijos Federaciją, Baltarusijos Respubliką ir Ukrainą kiekvienas minėtųjų dokumentų lapas privalo būti patvirtintas tam tikros įstaigos (pvz., prokuratūros) herbiniu antspaudu. Be to, kiekvienas teisinės pagalbos prašymo ir pridamų dokumentų lapas tvirtinamas ir tais atvejais, kai teisinės pagalbos prašymas siunčiamas diplomatiniais kanalais.

Rusijos Federacijos BPK nenumato specialaus liudytojo (asmens, kuris gali duoti parodymus apie savo paties galbūt padarytą nusikalstamą veiką) statuso. Vadinasi, Rusijos Federacijos institucijos, motyvuodamos tuo, kad tokia apklausa pažeistų Rusijos Federacijos baudžiamąjį procesą, atsisakys apklausti asmenį Lietuvos Respublikos BPK 82 straipsnio 3 dalyje numatyta tvarka. Taigi rengiant teisinės pagalbos prašymus į Rusijos Federaciją rekomenduojama prašyti apklausti asmenį **arba kaip liudytoją, arba kaip įtariamąjį**.

Informaciją apie asmens gyvenamąją vietą, darbovietę, naudojamus telefono ryšio numerius, asmens vardu atsidarytas banko sąskaitas ir jų numerius šalies bankuose, asmens vardu registruotų transporto priemonių valstybinius numerius ir kt. galima gauti JK ir nerengiant teisinės pagalbos prašymo, o tiesiog siunčiant paklausimą į JK institucijas:

- JK policijos atstovui Europole – per nacionalinį kontaktinį asmenį;
- JK policijos atstovui Interpole – per nacionalinį kontaktinį asmenį;
- per JK vizų ir imigracijos tarnybą;
- per Jo didenybės mokesčių ir muitų departamentą (angl. *Her Majesty Revenue and Customs*);
- per policijos tarnybas (angl. *Police Services*);
- per finansinės žvalgybos padalinius (angl. *Financial Intelligence Units*);
- per turto susigrąžinimo biurus (angl. *Asset Recovery Offices*).

Daugiau informacijos apie teisinio bendradarbiavimo ir susižinojimo ypatumus Jungtinėje Karalystėje galima rasti Jungtinės Karalystės (toliau – ir JK) informaciniame leidinyje, skirtame užsienio valstybėms, prašančioms teisinės pagalbos 12 leidime (*Request for Mutual Assistance in Criminal Matters. Guidelines for Authorities Outside of the United Kingdom – 2015, 12th Edition*). Šį leidinį galima rasti JK vyriausybės tinklalapyje: https://www.gov.uk/government/uploads/system/uploads/attachment_data/file/415038/MLA_Guidelines_2015.pdf.

JK nėra centrinės banko sąskaitų duomenų bazės, todėl reikia nurodyti tikslų banko pavadinimą, banko sąskaitos numerį. Šią informaciją galima gauti per Interpolą, Europolą ir pan.

Kai kurią informaciją galima gauti tiesiogiai iš užsienio šalies ūkio subjektų, disponuojančių tyrimą dominančia informacija (pvz., iš *Google* bendrovės apie *Gmail* paskyroje prisiregistravusį asmenį ir pan., iš *Paypal*, *Ebay* ir kt.), t. y. nesiunčiant teisinės pagalbos prašymo. Pakanka tik prokuroro nutarimo, patvirtinto ikiteisminio tyrimo teisėjo dėl informacijos gavimo BPK 155 straipsnyje nustatyta tvarka. Šis procesinis sprendimas privalo būti išverstas į anglų kalbą. Esant reikalui siūsti paklausimą dėl informacijos suteikimo, tiesioginius minėtųjų ūkio subjektų kontaktinius duomenis gali suteikti Lietuvos kriminalinės policijos biuro Nusikaltimų elektroninėje erdvėje tyrimo valdybos pareigūnai. Tuo atveju, kai pririnkta daugiau duomenų (pvz., asmenų tarpusavio susirašinėjimo turinio), rengiamas teisinės pagalbos prašymas. Atkreiptinas dėmesys, kad prašant informacijos iš užsienio šalies reikia atsižvelgti į tai, kur elektroninių paslaugų teikėjai saugo konkrečių paskyrų duomenis. Tai ypač pabrėžia JAV federalinis apeliacinis teismas 2016 m. liepos 14 d. sprendime, priimtame byloje *Microsoft v. United States* byloje *In the Matter of a Warrant to Search a Certain E-Mail Account Controlled and Maintained by Microsoft Corporation*²⁸⁸. Šio sprendimo esmė – pagal JAV teismo nutartį, šios šalies institucijos nebeteiks su elektroninių ryšių tinklais perduodamos informacijos turiniu susijusių duomenų, jeigu tokie duomenys yra laikomi serveryje, kuris nėra Jungtinių Amerikos Valstijų teritorijoje. Iš to išplaukia išvada, kad su teisinės pagalbos prašymu reikia kreiptis į tą šalį, kurioje yra serveris, ir elektroninių paslaugų teikėjai saugo konkrečių paskyrų duomenis.

²⁸⁸ United States court of Appeals for the second circuit Case 14-2985, document 286-1, 07/14/2016, 1815361. *Microsoft v. United States* [interaktyvus, žiūrėta 2016-12-26]. Prieiga per internetą: <<https://assets.documentcloud.org/documents/2993634/Microsoft-ca2-20160714.pdf>>.

*Teisinės pagalbos prašymo Baltarusijos Respublikai
pavyzdys (privalomas įstaigos blankas)*

*Baltarusijos Respublikos
generalinei prokuratūrai
(nurodant tikslų institucijos adresą)*

TEISINĖS PAGALBOS PRAŠYMAS
ikiteisminio tyrimo Nr. 01-1-XXXXX-15 byloje

2016-08-02, Vilnius

Kauno apygardos prokuratūroje atliekamas ikiteisminis tyrimas Nr. 01-1-XXXXX-15 medžiagoje dėl neteisėto žmonių gabenimo per valstybės sieną, narkotinių medžiagų platinimo, neteisėto disponavimo pirmos kategorijos narkotinių ar psichotropinių medžiagų pirmtakais (prekursoriais), įrenginių narkotinėms ar psichotropinėms medžiagoms gaminti gaminimo arba narkotinių ar psichotropinių medžiagų gamybos technologijų ar instrukcijų rengimo, narkotinių medžiagų kontrabandos pagal nusikalstamų veikų, numatytų Lietuvos Respublikos baudžiamojo kodekso 292 straipsnio 2 dalyje, 213 straipsnyje, 260 straipsnio 3 dalyje, 266 straipsnyje, 262 straipsnyje ir 199 straipsnio 2 dalyje, požymius.

Lietuvos Respublikos baudžiamojo kodekso 292 straipsnis
Neteisėtas žmonių gabenimas per valstybės sieną

1. Tas, kas neteisėtai per Lietuvos Respublikos valstybės sieną gabeno nuolatinės gyvenamosios vietos Lietuvos Respublikoje neturinčių užsieniečių arba neteisėtai valstybės sieną perėjusių tokių užsieniečių gabeno ar slėpė Lietuvos Respublikos teritorijoje,

baudžiamas bausme arba areštu, arba laisvės atėmimu iki šešerių metų.

2. Tas, kas organizavo neteisėtą nuolatinės gyvenamosios vietos Lietuvos Respublikoje neturinčių užsieniečių gabenimą per Lietuvos Respublikos valstybės sieną ar organizavo neteisėtai perėjusių valstybės sieną tokių užsieniečių gabenimą ar slėpimą Lietuvos Respublikos teritorijoje,

baudžiamas laisvės atėmimu nuo ketverių iki dešimties metų.

3. Už šiame straipsnyje numatytas veikas atsako ir juridinis asmuo.

Lietuvos Respublikos baudžiamojo kodekso 260 straipsnis
Neteisėtas disponavimas narkotinėmis ar psichotropinėmis medžiagomis turint tikslą jas platinti arba neteisėtas disponavimas labai dideliu narkotinių ar psichotropinių medžiagų kiekiu

1. Tas, kas neteisėtai gamina, perdirbo, įgijo, laikė, gabeno ar siuntė narkotines ar psichotropines medžiagas turėdamas tikslą jas parduoti ar kitaip platinti arba pardavė ar kitaip platino narkotines ar psichotropines medžiagas,

baudžiamas laisvės atėmimu nuo dvejų iki aštuonerių metų.

2. Tas, kas neteisėtai gamino, perdirbo, įgijo, laikė, gabeno ar siuntė didelį kiekį narkotinių ar psichotropinių medžiagų turėdamas tikslą jas parduoti ar kitaip platinti arba pardavė ar kitaip platino didelį kiekį narkotinių ar psichotropinių medžiagų,

baudžiamas laisvės atėmimu nuo aštuonerių iki dešimties metų.

3. Tas, kas neteisėtai gamino, perdirbo, įgijo, laikė, gabeno, siuntė, pardavė ar kitaip platino labai didelį kiekį narkotinių ar psichotropinių medžiagų,

baudžiamas laisvės atėmimu nuo dešimties iki penkiolikos metų.

Lietuvos Respublikos baudžiamojo kodekso 266 straipsnis Neteisėtas disponavimas pirmos kategorijos narkotinių ar psichotropinių medžiagų pirtakais (prekursoriais)

Tas, kas neteisėtai gamino, įgijo, laikė, gabeno, siuntė arba pardavė ar kitaip realizavo pirmos kategorijos narkotinių ar psichotropinių medžiagų pirtakus (prekursorius),

baudžiamas bauda arba areštu, arba laisvės atėmimu iki ketverių metų.

Lietuvos Respublikos baudžiamojo kodekso 262 straipsnis. Įrenginių narkotinėms ar psichotropinėms medžiagoms gaminti gaminimas arba narkotinių ar psichotropinių medžiagų gamybos technologijų ar instrukcijų rengimas

Tas, kas neteisėtai gamino, laikė, gabeno ar realizavo aparatus ar kitus įrenginius narkotinėms ar psichotropinėms medžiagoms gaminti arba neteisėtai rengė ar platino narkotinių ar psichotropinių medžiagų gamybos technologijas ar instrukcijas,

baudžiamas bauda arba areštu, arba laisvės atėmimu iki trejų metų.

Lietuvos Respublikos baudžiamojo kodekso 199 straipsnis. Kontrabanda

1. Tas, kas per Lietuvos Respublikos valstybės sieną gabendamas privalomus pateikti muitinei daiktus, kurių vertė viršija 250 MGL dydžio sumą, nepateikė jų muitinės kontrolei ar kitaip šios kontrolės išvengė,

baudžiamas bauda arba laisvės atėmimu iki aštuonerių metų.

2. Tas, kas nepateikdamas muitinės kontrolei ar kitaip jos išvengdamas arba neturėdamas leidimo per Lietuvos Respublikos valstybės sieną gabeno šaunamuosius ginklus, šaudmenis, sprogmenis, sprogstamąsias, radioaktyvias medžiagas ar kitas strategines prekes, nuodingąsias, stipriai veikiančias, narkotines, psichotropines medžiagas arba narkotinių ar psichotropinių medžiagų pirtakus (prekursorius),

baudžiamas laisvės atėmimu nuo trejų iki dešimties metų.

Lietuvos Respublikos baudžiamojo kodekso 213 straipsnis. Netikrų pinigų ar vertybinių popierių pagaminimas, laikymas arba realizavimas

Tas, kas pagamino netikrus ar klastojo tikrus Lietuvos ar kitos valstybės apyvartoje esančius pinigus arba vertybinius popierius arba įgijo, laikė ar realizavo

netikrus arba suklastotus Lietuvos ar kitos valstybės apyvartoje esančius pinigų arba vertybinius popierius, arba gamino, įgijo, laikė ar realizavo įrangą netikriems pinigams ar vertybiniais popieriais klastoti,

baudžiamas bausia arba laisvės apribojimu, arba areštu, arba laisvės atėmimu iki ketverių metų.

2. Tas, kas pagamino, suklastojo, įgijo, laikė arba realizavo didelį arba didelės vertės netikrų ar suklastotų Lietuvos ar kitos valstybės apyvartoje esančių pinigų arba vertybinių popierių,

baudžiamas laisvės atėmimu nuo trejų iki dešimties metų.

3. Tas, kas gavęs kaip tikrus realizavo nedidelį kiekį žinomai netikrų ar suklastotų Lietuvos ar kitos valstybės apyvartoje esančių pinigų ar vertybinių popierių, baudžiamas bausia arba laisvės apribojimu, arba areštu, arba laisvės atėmimu iki dvejų metų.

4. Už šiame straipsnyje numatytas veikas atsako ir juridinis asmuo.

Ikiteisminio tyrimo metu nustatyta, kad 2015-03-29, apie 18 val., T. V., gim. XXX, sportinio tipo vienmotoriu, lengvuoju lėktuvu „PZL-104 Wilga-A“, gamyklinis numeris XXXX, variklio tipas XX, serija XX, Nr. XXXX, be atpažinimo ženklų, nudažytu maskuojančia pilka spalva, išskrido iš R. B. sodybos, esančios X k., Y sen., Prienų r., Baltarusijos link ir negrįžo.

2015-11-25 Baltarusijoje, Gardino srityje, tarp Markišių ir Dubinkos gyvenvietėje esančiame miške, Sviatoje Boloto vietovėje, esančioje Oziro girininkijos 4-ajame eiguvos plote, 18-ajame kvartale, aptiktas sudužęs sportinis lėktuvas „Wilga“, be skiriamųjų ženklų. Lėktuvo katastrofos vietoje rasti žmonių kūnai, o tame pačiame miške, už kilometro nuo katastrofos vietos, – dar vienas lavonas. Vieno iš žuvusiųjų asmenybė nustatyta – tai lėktuvo pilotas T. V., dirbęs UAB „X“ pilotu, gyvenęs Prienuose. Turimi duomenys leidžia manyti, kad grupuotė, kurią sudarė Lietuvos, Baltarusijos ir Lenkijos piliečiai, užsiiminėjo ir užsiima neteisėtu žmonių gabenimu per valstybės sieną, narkotinių medžiagų kontrabanda, netikrų pinigų realizavimu, pirmos kategorijos narkotinių medžiagų pirmtakų (prekursorių) įsigijimu Rusijoje ir jų kaip kontrabandos gabenimu per Baltarusiją į Lietuvą lengvais skraidymo aparatais ir transporto priemonėmis.

Šioje byloje, siekiant gauti duomenų, reikalingų ikiteisminiam tyrimui, būtina atlikti šiuos tyrimo veiksmus:

1. Papildomai apklausti kaip liudytoją M. I. N., gyv. Gardino sr., Oziro k., Čiapajevo g. XX, tel. XXX-XXX, 2015 m. dirbusį Oziro girininkijos eiguliu, apie jo ryšius su Lietuvos Respublikos piliečiais D. U. ir M. J., taip pat Baltarusijos Respublikos piliečiais L. A. A., S. A. A. iš Minsko ir S. V. A. iš Lydos. Pateikti M. I. N. atpažinti D. U., M. J., T. V. iš fotonuotraukų (fotonuotraukos pridedamos – priedas Nr. 1).

2. Papildomai apklausti kaip liudytoją L. A. A., gyv. Gardino sr., Lydos r., Možeikovo k., Molodiožna g. XX-X, tel. XX-140-XX, apie jo ryšius su

žuvusių lėktuvo pilotu T. V. ir kitais Lietuvos Respublikos piliečiais, susijusiais su neteisėtu žmonių gabenimu per valstybės sieną. Pateikti P. L. ir A. A. atpažinti D. U., M. J., T. V., S. V. A., R. A. V., S. A. A. iš fotonuotraukų (D. U., M. J., T. V. fotonuotraukos pridedamos – priedas Nr. 2).

3. Apklausti kaip liudytoją U. G. P., gyvenantį Gardino sr., Dubinkos k., netoli lėktuvo „Wilga“ radimo vietos, dirbusį eiguliu Ozioro girininkijoje, apie 2015 m. kovo 22–29 d. d., 18–22 val., transporto priemonių, iš jų ir lengvojo automobilio „Mercedes Benz 230“ su Lietuvos Respublikos registracijos numeriais, judėjimą netoli Dubinkos kaimo. Turimi duomenys leidžia manyti, kad minėtoju laikotarpiu iš Pakistano buvo vežami asmenys ir sodinami į lengvąjį lėktuvą, pilotuojamą T. V., tolesniam skrydžiui į Lenkiją. 2015-03-29, atliekant antrąjį skrydį, įvyko lėktuvo katastrofa. Pateikti G. P. U. atpažinti D. U., T. V., A. A. L., S. V. A., R. A. V. iš fotonuotraukų (D. U., T. V. fotonuotraukos pridedamos – priedas Nr. 3).

4. Apklausti kaip liudytojus R. J. K., gyv. Gardino sr., Porečjės m., Rozos Liuksemburg g. XX, ir D. V. M., gyv. Gardino sr., Ščučino r., Zubrovkos kaime. 2015 m. kovą šie asmenys dirbo medienos ruošėjais lėktuvo „Wilga“ kritimo vietoje. Apklausti juos apie lengvųjų lėktuvų skrydžius, transporto priemonių, iš jų lengvojo automobilio „Mercedes Benz 230“ su Lietuvos Respublikos registracijos numeriais, judėjimą, nepažįstamų žmonių buvimą Ozioro girininkijos teritorijoje ir Sviatoje Boloto vietovėje. Pateikti R. J. K. ir D. V. M. atpažinti D. U., T. V., M. J., S. A., L. A. A., G. V. V., R. M. S., R. A. V. iš fotonuotraukų (D. U., T. V., M. J. fotonuotraukos pridedamos – priedas Nr. 4).

5. Apklausti kaip liudytojus G. V. V., gim. 1971-XX-XX, gyv. Gardino sr., Lydos r., XXX k., tel. XXX-XX, ir R. M. S., gim. 1967-XX-XX, gyv. Gardino sr., Lydos r., Maloje Možeikovo k., apie jų ryšius su D. U., T. V., M. J., L. A. A., S. V. A., R. A. V. Pateikti G. V. V. ir R. M. S. atpažinti D. U., T. V., M. J., L. A. A., S. V. A., R. A. V. iš fotonuotraukų (D. U., T. V., M. J. fotonuotraukos pridedamos – priedas Nr. 5).

6. Apklausti kaip liudytoją R. A. V., gim. 1971-0X-XX, gyvenantį Gardine, K. Markso g. XX-XX, apie jo ryšius su D. U., M. J., T. V., L. A. A., S. V. A., G. V. V., R. M. S., U. D. Pateikti R. A. V. atpažinti D. U., M. J., T. V., L. A. A., S. V. A., G. V. V., R. M. S., U. D. iš fotonuotraukų (D. U., M. J., T. V. fotonuotraukos pridedamos – priedas Nr. 6).

7. Nustatyti ir apklausti kaip liudytojus Ozioro, Dubinkų, Markišių ir gretimų kaimų gyventojus, Ozioro girininkijos darbuotojus, medienos ruošėjus, sakų rinkėjus, medžiotojų būrelio, medžiojančio Ozioro girininkijos teritorijoje, narius, galinčius suteikti informacijos apie nedidelius lėktuvus, kurie 2014–2015 m. skraidė aplinkui ar buvo nusileidę Ozioro girininkijos teritorijoje, transporto priemonių, iš jų ir lengvojo automobilio „Mercedes Benz 230“ su Lietuvos Respublikos registracijos numeriais, nepažįstamų asmenų, iš jų ir turinčių rytietišku

veido bruožų, buvimą Sviatoje Boloto vietovėje. Nustačius asmenis, turinčius dominančios informacijos ir juos apklausus, pateikti jiems atpažinti D. U., M. J., T. V., L. A. A., S. V. A., R. A. V., G. V. V., R. M. S. iš fotonuotraukų (D. U., M. J., T. V. fotonuotraukos pridedamos – priedas Nr. 7).

8. Apklausti kaip liudytoją S. V. A., gim. 1963-XX-XX, gyv. Gardino sr., Lydos m., Mašerovo g. XX korp. X, butas Nr. XX, apie jo ryšius su M. J. Pateikti S. V. A. atpažinti M. J., D. U., T. V., L. A. A., R. A. V. iš fotonuotraukų (D. U., M. J., T. V. fotonuotraukos pridedamos – priedas Nr. 8).

9. Papildomai apklausti kaip liudytoją S. A. A., gim. 1960-XX-XXX, gyv. Minske, Starovilenskij traktir Nr. XX, korp. X, butas Nr. XX, apie jo ryšius su L. A. A. Pateikti S. A. A. atpažinti L. A. A., D. U., M. J., R. A. V. iš fotonuotraukų (D. U., M. J. fotonuotraukos pridedamos – priedas Nr. 9).

10. Apklausti kaip liudytojus U. D., gyv. Minske, Oktiabrskajos g. X, ir Š. D. A., gyv. Minske, Oldinco g. XX-XX, apie jų ryšius su M. J. ir kitais minėtaisiais asmenimis. Pateikti U. D., Š. D. A. atpažinti M. J., D. U., T. V., L. A. A., S. V. A., G. V. V., R. M. S., R. A. V., S. A. A. iš fotonuotraukų (M. J., D. U. fotonuotraukos pridedamos – priedas Nr. 10).

11. Gauti priimtų procesinių sprendimų kopijas iš baudžiamosios bylos, iškeltos 2015-11-27 Baltarusijos Respublikos transporto prokuratūroje pagal nusikaltimo, numatyto Baltarusijos Respublikos BK 314 straipsnio 3 dalyje, požymius dėl Gardino srityje sudužusio lengvojo lėktuvo „Wilga“. Baudžiamojo byla tiriami Baltarusijos generalinėje prokuratūroje.

12. Nustatyti, ar nuo 2015-03-29 Baltarusijos Respublikos piliečiai, išvardyti šio prašymo 1–10 punktuose, palaikė ryšius su D. U., M. J. ir kitais asmenimis iš Lietuvos Respublikos ar Lenkijos Respublikos dėl neteisėto žmonių gabenimo per valstybės sieną, narkotinių medžiagų kontrabandos, netikrų pinigų realizavimo. Jei tokių duomenų yra, prašome juos pateikti.

13. Pateikti Kauno apygardos prokuratūrai L. A. A. (daugiau duomenų – punkte Nr. 2), G. V. V., R. M. S. (daugiau duomenų – punkte Nr. 5), R. A. V. (daugiau duomenų – punkte Nr. 6), S. V. A. (daugiau duomenų – punkte Nr. 8), S. A. A. (daugiau duomenų – punkte Nr. 9), U. D., Š. D. A. (daugiau duomenų – punkte Nr. 10) fotonuotraukas, kurios bus reikalingos atliekant atpažinimo veiksmus iš Lietuvoje turimų fotonuotraukų.

14. Nustatyti tikslią Gardino srities vietą, kur 2014–2015 m. buvo laikinai apgyvendinami iš Pakistano atvykę asmenys, kurie, nesilaikydami įstatymo nustatytos tvarkos, norėjo per Lenkiją patekti į Vakarų Europą. Turima informacijos, kad asmenys iš Pakistano galėjo laikinai būti apgyvendinami apleistame aerodrome, esančiame Gardino srityje, netoli lėktuvo „Wilga“ katastrofos vietos.

15. Ar kartu su T. V. žuvę asmenys yra iš Pakistano? Jei taip, tai iš kokio regiono jie kilę?

16. Nustatyti lengvojo lėktuvo „Wilga“ pakilimo ir nusileidimo 2015 m. kovą vietą Gardino sr., Ozio ro girininkijos, Sviatoje Boloto, teritorijoje. Pateikti daugiau duomenų apie lėktuvo pakilimo ir nusileidimo kelią: dangą, plotį. Jei tokia vieta buvo nustatyta, pateikti apžiūros protokolus, jei apžiūra nebuvo įforminta, apklausti pareigūnus kaip liudytojus apie šiam keliui būdingus požymius, iš kurių būtų galima daryti išvadą, kad tai buvo lengvojo lėktuvo nusileidimo ir pakilimo kelias.

17. Nustatyti, koku būdu 2014–2015 m. asmenys iš Pakistano atvykdavo į Gardino sritį, nurodant atvykimo maršrutą. Jei tokių duomenų nėra, remdamiesi turima informacija nurodykite, kaip asmenys, turintys tikslą neteisėtai patekti į Lietuvos Respublikos teritoriją, iš Pakistano atvyksta į Gardino sritį.

Vadovaudamasis tuo, kas išdėstyta, ir remdamasis **1992–10–20** Lietuvos Respublikos ir Baltarusijos Respublikos sutartimi dėl teisinės pagalbos ir teisiinių santykių civilinėse, šeimos ir baudžiamosiose bylose, Lietuvos Respublikos baudžiamojo proceso kodekso 66 str., kreipiuosi su teisinės pagalbos atliekant ikiteisminio tyrimo veiksmus prašymu.

Pagarbiai

Lietuvos Respublikos generalinis prokuroras

V. V.

Paprastai kartu su teisinės pagalbos prašymu ir kitais pridedamais dokumentais pateikiami vertimai į tos šalies valstybinę kalbą.

2. Europos arešto orderis

Europos arešto orderis taikomas tik Europos Sąjungos valstybėms narėms ir leidžia gerokai greičiau ir paprasčiau vykdyti asmens sulaikymą, suėmimą ir perdavimą kitai valstybei. Lietuvos Respublika, įgyvendindama 2002 m. birželio 13 d. Europos Sąjungos Tarybos pagrindų sprendimą (2002/584/TVR), patvirtino taisyklės, pagal kurias taikoma ši procedūra, ir pačią Europos arešto orderio formą²⁸⁹. Taisyklėse numatyta, kad ikiteisminio tyrimo ir baudžiamosios bylos nagrinėjimo teisme metu Europos arešto orderį dėl nuo ikiteisminio tyrimo ar teismo pasislėpusio įtariamojo ar kaltinamojo išduoda Lietuvos Respublikos generalinė prokuratūra, jeigu yra šios sąlygos:

²⁸⁹ Lietuvos Respublikos teisingumo ministro ir generalinio prokuroro įsakymas „Dėl Europos arešto orderio išdavimo ir asmens perėmimo pagal Europos arešto orderį taisyklių patvirtinimo“. *Valstybės žinios*, 2004, Nr. 134–4886.

„<...> 4.1. baudžiamasis procesas yra pradėtas dėl nusikaltimo, numatyto 2002 m. birželio 13 d. Tarybos pagrindų sprendimo 2002/584/TVR dėl Europos arešto orderio ir valstybių narių tarpusavio perdavimo procedūrų 2 straipsnio 2 dalyje (Lietuvos Respublikos baudžiamojo kodekso straipsnių atitikmenys nurodyti Taisyklių 2 priede), arba dėl kito nusikaltimo, už kurį pagal Lietuvos Respublikos baudžiamąjį kodeksą numatyta bent vienu metų laisvės atėmimo bausmė, išskyrus nesunkų nusikaltimą, kuriuo nepadaryta didelė turtinė žala. Jeigu baudžiamasis procesas yra pradėtas dėl kelių nusikalstamų veikų, iš kurių bent viena atitinka šiuos kriterijus, kartu su Europos arešto orderiu užsienio valstybei pateikiamas prašymas dėl asmens perdavimo ir dėl kitų nusikalstamų veikų;

4.2. yra pagrindas manyti, kad įtariamasis ar kaltinamasis gali būti Europos Sąjungos valstybėje narėje ar kitoje valstybėje, kuri taiko asmenų perdavimo pagal Europos arešto orderį tvarką;

4.3. gauta ikiteisminio tyrimo teisėjo ar teismo nutartis dėl kardamosios priemonės – suėmimo skyrimo;

4.4. išnaudotos kitos galimybės užtikrinti įtariamojo ar kaltinamojo dalyvavimą procese ar išnagrinėti bylą kaltinamajam nedalyvaujant;

4.5. asmens perdavimas pagal Europos arešto orderį atitinka proporcingumo ir proceso ekonomiškumo principus, atsižvelgiant į padaryto nusikaltimo pavojingumo pobūdį ir mastą, įtariamojo ar kaltinamojo asmenybę.²⁹⁰

Perduodant asmenį pagal EAO, taikomas abipusio pripažinimo principas, kurio esmė yra bendrosios formos prašymas, 32-jų nusikalstamų veikų, dėl kurių netikrinamas dvigubas baudžiamumas, sąrašas, neatsižvelgiant į pilietybę asmens, kurį prašoma perduoti.

Šiuo atveju ikiteisminiam tyrimui vadovaujantis prokuroras su prašymu skirti suėmimą kreipiasi į ikiteisminio tyrimo atlikimo vietos apylinkės teismo ikiteisminio tyrimo teisėją. Šis, išnagrinėjęs prašymo pagrindumą ir susipažinęs su ikiteisminio tyrimo medžiaga, priima procesinį sprendimą. Ikiteisminio tyrimo teisėjo nutarties skirti asmeniui suėmimą turiniui keliami BPK 125 straipsnio 2 dalyje nurodyti reikalavimai:

- įtariamojo anketiniai duomenys;
- nusikalstama veika, jos padarymo vieta, laikas, būdas ir kitos aplinkybės, atsakomybę už minėtąją veiką numatantis baudžiamasis įstatymas;

²⁹⁰ Lietuvos Respublikos teisingumo ministro ir Lietuvos Respublikos generalinio prokuroro 2004-08-26 įsakymas Nr. IR-195/1-114 „Dėl Europos arešto orderio išdavimo ir asmens perėmimo pagal Europos arešto orderį taisyklių patvirtinimo“. *Valstybės žinios*, 2004, Nr. 134-4886.

- duomenys, leidžiantys manyti, kad asmuo padarė šią nusikalstamą veiką;
- tikslas, kurio siekiama skiriant suėmimą.

Nutartis dėl suėmimo skyrimo nuo tyrimo pasislėpusiam asmeniui kartu su užpildytu arešto orderio projektu, kitais duomenimis apie asmenį (fotonuotrauka, daktiloskopinė kortelė su rankų pirštų ir (ar) delnų atspaudais) perduodama Lietuvos Respublikos generalinei prokuratūrai dėl **Europos arešto orderio (toliau – EAO)** išdavimo.

Europos arešto orderį dėl laisvės atėmimo bausme nuteisto ir nuo šios bausmės vykdymo pasislėpusio asmens išduoda **apygardos teismas** pagal nuosprendį ar nutartį panaikinti bausmės vykdymo atidėjimą, nutartį panaikinti lygtinį atleidimą nuo laisvės atėmimo bausmės prieš terminą ar neatliktos laisvės atėmimo bausmės dalies pakeitimą švelnesne bausme arba nutartį dėl lygtinai iš pataisos įstaigos paleisto asmens pasiuntimo į pataisos įstaigą atlikti likusios laisvės atėmimo bausmės pagal priėmusio teismo veiklos teritoriją.

Kaip minėta, **EAO taikomas tik Europos Sąjungos valstybėms narėms**. Daugiau informacijos apie EAO išdavimą galima rasti Europos arešto orderio išdavimo europinio vadovo patikslintoje redakcijoje (http://www.teismai.lt/data/public/uploads/2014/11/st_17195_2010_rev_1_lt.pdf).

Antai Lietuvos apeliacinio teismo nutartis baudžiamojoje byloje nurodo, kad:

„BPK 69¹ straipsnyje nustatyta Europos arešto orderio išdavimo dėl asmens perdavimo Lietuvos Respublikai tvarka. Dėl Lietuvos Respublikos piliečio ar kito asmens, kuris Lietuvos Respublikoje įsiteisėjusiu apkaltinamuoju nuosprendžiu nuteistas laisvės atėmimo bausme, tačiau nuo bausmės atlikimo pasislėpė Europos Sąjungos valstybėje narėje, Europos arešto orderį išduoda ir į kompetentingą šios valstybės instituciją tiesiogiai kreipiasi apygardos teismas pagal nuosprendį ar nutartį panaikinti bausmės vykdymo atidėjimą, nutartį panaikinti lygtinį atleidimą nuo laisvės atėmimo bausmės prieš terminą ar neatliktos laisvės atėmimo bausmės dalies pakeitimą švelnesne bausme arba nutartį dėl lygtinai iš pataisos įstaigos paleisto asmens pasiuntimo į pataisos įstaigą atlikti likusios laisvės atėmimo bausmės priėmusio teismo veiklos teritoriją. Prireikus apygardos teismas Europos arešto orderį kompetentingai Europos Sąjungos valstybės narės institucijai gali perduoti per Lietuvos Respublikos teisingumo ministeriją arba per Lietuvos Respublikos generalinės prokuratūros prokurorą – Lietuvos nacionalinį narį Eurojuste (Lietuvos nacionalinio nario Eurojuste pavaduotoją) (BPK 69¹ str. 2 d.). BPK 69¹ straipsnio 4 dalyje numatyta, jog Europos arešto orderio išdavimo ir asmens perėmimo

pagal Europos arešto orderį tvarką nustato Lietuvos Respublikos generalinis prokuroras ir Lietuvos Respublikos teisingumo ministras.²⁹¹

Kitoje Lietuvos apeliacinio teismo nutartyje baudžiamojoje byloje nurodoma:

„EAO paskirtis yra valstybių ES narių tarpusavio santykiuose pakeisti visas tarptautines sutartis, reglamentuojančias ekstradicijos klausimus.

Vilniaus apygardos teismas, priimdamas nutartį M. A. perduoti Vokietijos Federacinei Respublikai baudžiamajam persekiojimui, nepažeidė Lietuvos Respublikos BK 91 straipsnio, Lietuvos Respublikos BPK 711 ir 73 straipsnių bei Sprendimo 2002/584/TVR nustatytų reikalavimų ir pagrįstai konstatavo, kad nenustatyta jokių privalomo ar neprivalomo EAO nevykdymo pagrindų, kurie neleistų EAO išdavusiai Vokietijos Federacinei Respublikai perduoti M. A. baudžiamajam persekiojimui už šios valstybės teritorijoje padarytas nusikalstamas veikas.

EAO yra ES valstybės narės teisminės institucijos sprendimas, kuriuo kita ES valstybė narė įpareigojama suimti ir perduoti šiame sprendime nurodytą asmenį, siekiant pradėti asmens baudžiamąjį persekiojimą ar vykdyti jam paskirtą su laisvės atėmimu susijusią bausmę ir kuris atitinka Sprendimo 2002/584/TVR 8 straipsnio 1 dalyje nurodytus formas bei turinio reikalavimus (Lietuvos Respublikos BPK 171 straipsnio 1 dalis).

M. A. prašomas perduoti kitai ES valstybei narei, siekiant pradėti jo baudžiamąjį persekiojimą Vokietijos Federacinėje Respublikoje dėl profesionalaus grupinio nusikalstamu būdu įgyto turto slėpimo ir sukčiavimo. Pastaroji veika įrašyta į EAO I skirsnyje išvardintų nusikaltimų sąrašą. Tokio pobūdžio veika įrašyta į nusikalstamų veikų, išvardintų Sprendimo 2002/584/TVR 2 straipsnio 2 dalyje, baigtinį sąrašą. Tai reiškia, jog dvigubas veikos baudžiamumas *in concreto* (detaliai lyginant visus konkrečios sudėties požymius, bausmes) nėra tikrinamas. Užtenka, kad išdavusioji EAO valstybė įrodytų, jog pagal jos įstatymus veika, dėl kurios prašoma perduoti asmenį, atitinka vieną iš sąraše nurodytų veikų, o už veiką išdavusios EAO ES valstybės narės baudžiamuosiuose įstatymuose numatyta ne mažesnė nei trejų metų laisvės atėmimo bausmė.

Sukčiavimas laikomas nusikalstamu ir pagal Lietuvos Respublikos BK 182 straipsnio 2 dalį, t. y. jis atitinka dvigubo baudžiamumo principą.

Sprendimo 2002/584/TVR preambulės 10 punktą numato, kad EAO mechanizmas remiasi aukštu valstybių narių tarpusavio pasitikėjimu. Tai reiškia, jog išduodančioji valstybė narė netiria EAO nurodytų nusikaltimų aplinkybių ir kaltės įrodymų, nereikalauja pateikti perduotino asmens kaltę įrodančių faktinių duomenų. Vykdančiosios EAO šalies kompetentinga teisminė institucija turi pasitikėti gauta iš išdavusiosios EAO teisminės

²⁹¹ Lietuvos apeliacinio teismo 2015 m. liepos 23 d. nutartis baudžiamojoje byloje Nr. 1N-176-449/2015.

institucijos informacija ir tikėti, kad ji pagrįsta konkrečiais baudžiamosios bylos duomenimis.

Lietuvos apeliacinio teismo teisėja nenustatė, jog iš Vokietijos Federacinės Respublikos gautame EAO yra esminių trūkumų dėl jo turinio, kurie reikalautų papildomos informacijos. EAO nurodyta informacija atitinka Sprendimo 2002/584/TVR 8 straipsnio 1 dalyje EAO turiniui keliamus esminius reikalavimus. Jame gana suprantamai ir išsamiai nurodytos aplinkybės, kurioms esant padarytos nusikalstamos veikos, nurodyti faktiniai ir juridiniai veikų požymiai, jų padarymo laikas, vieta.

Tai, kad nutrauktas baudžiamasis persekiojimas S. A., nėra pagrindas teigti, jog EAO nurodytos nusikalstamų veikų aplinkybės esmingai netikslios arba netinkamai suformuluotos ir tai pažeidžia M. A. teisę į laisvę bei procesines garantijas, kadangi pareikšti įtarimai gali būti tikslinami. Iš įtarimo turinio matyti, kad veikė nusikalstama grupuotė, užsiimanti vertingų navigacinių prietaisų vagyste ir pardavimu per internetą, o S. A. nebuvo įtariama vagystėmis, t. y. nutrauktas jos baudžiamasis persekiojimas nepašalina nusikalstamos grupuotės požymio.

Priešingai, nei teigiama skunde, iš teismui pateikto EAO turinio matyti, jog nusikalstamos veikos buvo nukreiptos daugiausia į Vokietijos gyventojus, jos vykdytos naudojantis sąskaita Hamburgo taupomojoje kasoje (vok. *Hamburger Sparkasse*), nukentėjusiųjų, daugumos įrodymų buvimo vieta yra Vokietijos Federacinė Respublika, todėl M. A. pagrįstai įtariamas padaręs nusikalstamas veikas toje šalyje ir ten turėtų būti vykdomas jo baudžiamasis persekiojimas. Būtent šios šalies kompetentinga institucija spręs dėl jo veiksmų apimties ir teisinio vertinimo. Be to, nei Sprendimo 2002/584/TVR 3 straipsnyje, nei Lietuvos Respublikos BK 91 straipsnyje nėra įtvirtintas kategoriškas reikalavimas vykdant EAO laikytis būtent teritorinės jurisdikcijos principo reikalavimų.

Procesas Lietuvoje neatitiktų ir proceso ekonomiškumo principo, nes nukentėjusieji yra Vokietijos gyventojai, visa tyrimo medžiaga pateikiama vokiečių kalba. Tyrimo, vertimo ir bylos nagrinėjimo išlaidos būtų neproporcingai didelės ir nepateisinamos.

Kita vertus, nėra jokio tarptautine sutartimi pagrįsto teisinio pagrindo Lietuvos Respublikai perimti M. A. baudžiamąjį persekiojimą, o Vokietijos Federacinei Respublikai baudžiamąjį persekiojimą perduoti, nes pastaroji valstybė nėra ratifikavusi 1972 m. gegužės 15 d. Europos konvencijos dėl baudžiamojo proceso perdavimo. Spręsdamas asmens perdavimo pagal EAO klausimą, teismas netiria M. A. inkriminuojamų veikų įrodymumo ir kvalifikavimo teisingumo. Dėl to skundo argumentai, susiję su M. A. kaltės įrodymais, šioje nutartyje nenagrinėjami. Skunde nurodytos aplinkybės bus tiriamos, toliau tęsiant baudžiamąjį procesą Vokietijos Federacinėje Respublikoje.“²⁹²

²⁹² Lietuvos apeliacinio teismo 2013 m. vasario 13 d. nutartis baudžiamojoje byloje Nr. 1N-23/2013.

Šiaulių apygardos teismo Baudžiamųjų bylų skyriaus nutartyje baudžiamojoje byloje skelbiama, kad:

„Pagrindų sprendimo 27 straipsnio 3 dalyje, tiek LR BPK 70 straipsnio 1 dalyje numatytos išimtys taikomos alternatyviai, nesuteikiant nei vienai iš jų išskirtinės reikšmės. Teismas, spręsdamas klausimą dėl užsienio valstybės išduoto ar perduoto asmens baudžiamosios atsakomybės ribų, t. y. ar asmeniui teisėtai taikytas suėmimas, teisėtai pareikšti įtarimai ar jis teisėtai nuteistas, privalo patikrinti ar yra bent viena iš LR BPK 70 straipsnio 1 dalyje 1–6 punktuose numatytų išimčių.

LR BPK 70 straipsnio 1 dalie 5 punkte nurodyta, jog užsienio valstybės išduotas ar perduotas asmuo gali būti Lietuvos Respublikoje sulaikytas, traukiamas baudžiamajon atsakomybėn ir nuteistas už iki jo išdavimo ar perdavimo padarytą nusikalstamą veiką, už kurią nebuvo išduotas ar perduotas pagal EAO, kai už nusikalstamą veiką, padarytą iki asmens perdavimo, LR įstatymai nenumato laisvės atėmimo ar arešto bausmės arba negali būti taikoma kardomoji priemonė. Vadinas, minėtame 5 punkte nurodyta išimtis gali būti taikoma tuo atveju, kai baudžiamajame procese asmeniui nėra taikoma jokia laisvės apribojimo priemonė.

2008 m. kovo 14 d. Europos Sąjungos oficialiajame leidinyje paskelbtame panešime (OL C 69, p. 1) matyti, jog Lietuvos Respublika padarė pareiškimą, jog ji pripažįsta Europos Bendrijų Teisingumo Teismo (šiuo metu Europos Sąjungos Teisingumo Teismo (toliau – ir ESTT)) jurisdikciją priimti prejudicinius sprendimus pagal Europos Sąjungos sutarties 35 straipsnio 2 dalies ir 3 dalies b punkto nuostatas. Pabrėžtina, jog ESTT byloje *Artur Leymann ir Aleksei Pustovarov (C-388/08 PPU)* išaiškino Pagrindų sprendimo 27 straipsnio 3 dalies c punkto nuostatą. Sprendime pabrėžta, jog šiame punkte nurodyta išimtis taikoma tais atvejais, kai, remiantis įstatymu ar teisminės institucijos vertinimu, baudžiamajame procese netaikoma suinteresuotojo asmens laisvės apribojimo priemonė ar nustatoma, kad jos nereikia taikyti. ESTT šiame sprendime nurodė, jog pagal šią išimtį asmuo gali būti persekiojamas ir nuteisiamas už „kitą nusikalstamą veiką“ nei ta, dėl kurios jis buvo perduotas, paskiriant laisvės atėmimo bausmę arba įkalinimą, nesant reikalo imtis sutikimo procedūros, jeigu vykstant baudžiamajam procesui neskiriama jokia asmens laisvę ribojanti priemonė. Pagrindų sprendimo 27 straipsnio 3 dalies c punkto prasme nedraudžiama, kad perduotam asmeniui būtų taikoma laisvės apribojimo priemonė, kol bus gautas sutikimas, jei tokį apribojimą teisėtai pagrindžia kiti Europos arešto orderyje nurodyti kaltinimai.

Kaip matyti iš bylos duomenų, per visą bylos baudžiamąjį procesą pagal LR BK 149 str. 3 d. A. S. atžvilgiu nebuvo taikyta jokia laisvės apribojimo priemonė. 2011-03-22 Joniškio rajono apylinkės prokuratūroje buvo priimtas nutarimas neskirti įtariamajam A. S. kardamosios priemonės (1 t., 112 b. l.).

Toks sprendimas priimtas dėl to, kad įtariamajam jau buvo taikoma laisvės apribojimo priemonė – A. S. nuo 2010-09-09 atlieka 2004-06-15 Šiaulių apygardos teismo nuosprendžiu paskirtą ir neatliktą laisvės atėmimo bausmę, paskirtą už LR BK 178 str. 2 d., 180 str. 1 d., 180 str. 2 d., 135 str. 2 d. 9 p., 284 str. 1 d. numatytas nusikalstamas veikas. Atkreiptinas dėmesys, jog asmeniui, kuriam pareikšti įtarimai ne pagal Europos arešto orderyje nurodytas veikas, gali būti taikoma laisvės apribojimo priemonė, jei ji pagrįsta pagal Europos arešto orderyje nurodytus nusikaltimus. Bylos duomenys patvirtina, jog A. S. laisvės atėmimas taikomas būtent pagal Europos arešto orderyje nurodytas konkrečias nusikalstamas veikas (2 t., 177–183 b. l.).

Įvertinus Lietuvos Respublikos ir Europos Sąjungos teisės aktus bei ESTT praktiką, galima daryti išvadą, jog, norint A. S. pareikšti įtarimus ar jį nuteisti pagal LR BK 149 str. 3 d., neprivalėjo būti gautas kompetentingos institucijos sutikimas, nes A. S. nebuvo taikoma jokia laisvės apribojimo priemonė baudžiamajame procese pagal LR BK 149 str. 3 d. Šiuo atveju kardomoji priemonė negalėjo būti taikoma, nes A. S. atliko bausmę pataisos namuose už tas veikas, pagal kurias buvo išduotas Europos arešto orderis. Dėl to pirmosios instancijos teismas kaip vieną iš alternatyvių išimčių, nurodytų LR BPK 70 str. 1 d. 1–6 p., galėjo taikyti išimtį, kuri numato, jog asmuo gali būti Lietuvos Respublikoje traukiamas baudžiamajon atsakomybėn ir nuteistas už iki jo išdavimo ar perdavimo padarytą nusikalstamą veiką, už kurią nebuvo išduotas ar perduotas, jei negali būti taikoma kardomoji priemonė – suėmimas. Sutikimas būtų būtinas tuo atveju, jei A. S. būtų nuteistas pagal LR BK 149 str. 3 d. laisvės atėmimo bausme ir reikėtų vykdyti nuosprendį. Tačiau, kaip matyti iš bylos duomenų, kompetentingos institucijos sutikimas šiuo metu jau yra gautas (2 t., 231–232 b. l.).²⁹³

Atkreiptinas dėmesys, kad asmens perėmimas pagal EAO yra susijęs su tam tikromis išlaidomis, kurios gali keletą kartų viršyti nusikalstama veika padarytos žalos dydį. Gavus duomenų, kad nusikalstamos veikos padarymu įtariamasis asmuo pasislėpė, būtina skelbti vietinę paiešką, nes kaltinamojo nuosprendžio priėmimo senaties eiga sustabdoma tik nuo pasislėpusio asmens paieškos paskelbimo dienos (BK 95 str. 3 d.). Asmens, sulaikyto pagal Europos arešto orderį ar suimto remiantis teisinės pagalbos prašymu, ekstradicijos, t. y. parvežimo į Lietuvos Respubliką išlaidos (toliau – ekstradicijos išlaidos) **nėra priteisiamos iš nuteistojo**, kai ekstradicijos išlaidų atsiradimo nelėmė paties nuteistojo veiksmai:

²⁹³ Šiaulių apygardos teismo 2012 m. kovo 12 d. nutartis baudžiamojoje byloje Nr. 1A-81-519-2012.

„Lietuvos apeliaciniame teisme buvo nagrinėjamas apeliacinis skundas baudžiamojoje byloje, kurioje iš nuteistojo buvo priteistos jo parvežimo iš Italijos į Lietuvos Respubliką išlaidos Lietuvos Policijos departamento naudai. Apeliacinės instancijos teismas nustatė, kad apeliantas išvyko į Italiją tuo metu, kai jo atžvilgiu dar nebuvo pradėtas ikiteisminis tyrimas, jam nebuvo taikomos jokios kardamosios priemonės, kurių sąlygas asmuo, išvykdamas į užsienį, būtų pažeidęs. Aplinkybė, kad pradėjus ikiteisminį tyrimą ir nustačius asmens gyvenamąją vietą užsienyje, policijos pareigūnams teko imtis priemonių siekiant atsigabenti įtariamąjį į Lietuvą, neduoda pagrindo išvadai, kad ekstradicijos išlaidas lėmė paties įtariamojo veiksmai. Teisėjų kolegija nusprendė, kad visos išlaidos, susijusios su ekstradicijos vykdymu ir asmens gabenimu į Lietuvos Respubliką, yra valstybės pareiga ir turi būti apmokamos iš valstybės biudžeto. Teismas pabrėžė, kad valstybėse laikomasi principo, jog asmuo, kurio laisvę valstybė suvaržo paskirdama jam bausmę ar kardomąją priemonę, materialinio–buitinio aprūpinimo, sveikatos priežiūros, maitinimo ir kitų su jo išlaikymu susijusių išlaidų užtikrinimas, yra valstybės pareiga. Lietuvos Respublikai pagal ekstradiciją išduodamo arba perduodamo baudžiamajam persekiojimui asmens statusas – suimtas, nes jo atžvilgiu yra priimta teismo nutartis paskirti kardomąją priemonę – suėmimą. Vadinasi, visos išlaidos, susijusios su šio asmens materialiniu–buitiniu aprūpinimu, yra valstybės pareiga. Su ekstradicijos vykdymu susijusios išlaidos savo prigimtimi bei paskirtimi skiriasi nuo proceso išlaidų, nurodytų BPK 103 ir 104 straipsniuose. Šiuose straipsniuose minimos išlaidos, kurios gali būti išieškomos iš nuteistojo, yra susijusios su kitų proceso dalyvių–liudytojų, nukentėjusiųjų baudžiamajame procese patirtomis išlaidomis. Tuo metu išlaidos, susijusios su ekstradicijos vykdymu, yra susijusios su valstybės vykdoma veikla baudžiamosios justicijos srityje. Šių išlaidų užtikrinimas yra valstybės pareiga, kuri negali būti perkeliama asmeniui, kurio atžvilgiu vykdomas baudžiamasis procesas. (Žr.: 2012 m. gegužės 2 d. nuosprendis baudžiamojoje byloje Nr. 1A-86/2012, 2012 m. birželio 1 d. nutartis baudžiamojoje byloje Nr. 1A-134/2012).“²⁹⁴

Jei *ekstradicijos išlaidų atsiradimą* lėmė paties įtariamojo, kaltinamojo, nuteistojo veiksmai, tai būtina teikti ieškinius įtariamiesiems, kaltinamiesiems, nuteistiesiems dėl ekstradicijos išlaidų atlyginimo²⁹⁵. Pavyzdžiui, Klaipėdos apygardos teismo nutartis baudžiamojoje byloje skelbia, kad „<...> iš kaltinamojo M. V. priteistinos ekstradicijos išlaidos, nes jis žinodamas, jog yra kaltinamasis, jam paskirta kardomoji priemonė bei kad jis turi dalyvauti baudžiamosios bylos nagrinėjime, pabėgo iš Lietuvos Respublikos. Buvo paskelbta jo paieška ir išduotas Europos arešto

²⁹⁴ Lietuvos apeliacinio teismo 2012 m. veiklos apžvalga. 2013, p. 16–17.

²⁹⁵ Žr. Lietuvos Aukščiausiojo Teismo 2005 m. spalio 4 d. nutartį baudžiamojoje byloje Nr. 2K-463/2005.

orderis. Valstybė turėjo išlaidų dėl jo ekstradicijos ir jos pripažįstamos proceso išlaidomis, kurias turi atlyginti kaltinamasis²⁹⁶.

EAO formą, informacijos apie ratifikavimą ir EAO papildymų galima rasti Europos teismo tinklo puslapyje: <https://www.ejn-crimjust.europa.eu/ejn/libcategories.aspx?Id=14>.

Europos arešto orderio pavyzdys

*Europos arešto orderio išdavimo ir asmens perėmimo
pagal Europos arešto orderį taisyklių 1 priedas*

EUROPOS AREŠTO ORDERIS

Šį orderį išdavė kompetentinga teisminė institucija. Prašom suimti ir perduoti nurodytą asmenį, kad būtų galima vykdyti baudžiamąjį persekiojimą arba nuosprendį, kuriuo paskirta laisvės atėmimo bausmė, arba sprendimą dėl asmens sulaikymo.

a) Informacija apie prašomo perduoti asmens tapatybę:

Pavardė: **V.**

Vardas (-ai): **P.**

Mergautinė pavardė, jei minima: **nėra**

Slapyvardžiai, jei minimi: **nežinoma**

Lytis: **vyras**

Pilietybė: **Lietuvos Respublikos pilietis**

Gimimo data: **1979 m. spalio xx d.**

Gimimo vieta: **Kauno r., Lietuva**

Gyvenamoji vieta ir (arba) žinomas adresas: deklaruota gyvenamoji vieta
Pajiesio g. xx, Garliavos sen., Kauno r. sav., turimais duomenimis šiuo metu gali būti **Jungtinėje Karalystėje**.

Kalba (-os), kurią (-ias) prašomas perduoti asmuo moka (jei žinoma):

lietuvių, anglų.

Prašomo perduoti asmens aprašymas ir (ar) ypatingi požymiai: **ūgis apie 180–183 cm, plaukai šviesūs, trumpi, akys mėlynos** ir (ar) ypatingų požymių nenustatyta.

Prašomo perduoti asmens nuotrauka ir pirštų atspaudai, jei jie yra ir gali būti perduoti, arba duomenys apie asmenį, iš kurio būtų galima gauti tokios informacijos, arba DNR duomenys (kai tokie duomenys gali būti pateikti, bet jie nebuvo nurodyti): nuotrauka pridedama.

²⁹⁶ Klaipėdos apygardos teismo 2015 m. lapkričio 4 d. nutartis baudžiamojoje byloje Nr. 1-59-174/2015.

b) Sprendimas, kuriuo remiantis išduotas arešto orderis:

Arešto orderis arba jam prilyginamas teismo sprendimas:

Kauno apylinkės teismo 2016 m. spalio xx d. nutartis.

Tipas:

Paskirta kardomoji priemonė – suėmimas (baudžiamosios bylos Nr. 01-1-xxxx-xx).

Išiteisėjęs teismo nuosprendis:

.....

Registracijos numeris:

c) Bausmės trukmės nurodymas:

1. Ilgiausias laisvės atėmimo bausmės arba įkalinimo terminas, kurį galima skirti už nusikalstamą (-as) veiką (-as):

Lietuvos Respublikos baudžiamojo kodekso 147 str. 2 d. – laisvės atėmimas nuo ketverių iki dvylikos metų.

Lietuvos Respublikos baudžiamojo kodekso 147¹ str. 2 d. – laisvės atėmimas iki aštuonerių metų.

2. Skirtas laisvės atėmimo bausmės arba įkalinimo terminas:

.....

Likęs neatliktas bausmės laikas

d) Nurodoma, ar asmuo asmeniškai dalyvavo teisiniame nagrinėjime, po kurio buvo priimtas sprendimas:

1. **Taip, asmuo asmeniškai dalyvavo teisiniame nagrinėjime, po kurio buvo priimtas sprendimas;**

2. Ne, asmuo asmeniškai nedalyvavo teisiniame nagrinėjime, po kurio buvo priimtas sprendimas

3. Jei pažymėjote 2 punktą, pasirinkite vieną iš šių papunkčių:

3.1a. asmeniui buvo asmeniškai ... m. ... d. (metai, mėnuo, diena) įteiktas teismo šaukimas ir tokiu būdu jis buvo informuotas apie numatytą teismo nagrinėjimo, po kurio buvo priimtas sprendimas, laiką ir vietą, taip pat apie tai, kad sprendimas gali būti priimtas, jei jis neatvyks į teisminį nagrinėjimą;
ARBA

3.1b. asmeniui nebuvo asmeniškai įteiktas teismo šaukimas, bet jis kitomis priemonėmis faktiškai gavo oficialią informaciją apie numatytą teismo nagrinėjimo, po kurio buvo priimtas sprendimas, laiką ir vietą tokiu būdu, kad buvo aiškiai nustatyta, jog jis žinojo apie numatytą teisminį nagrinėjimą ir kad sprendimas gali būti priimtas, jei jis neatvyks į teisminį nagrinėjimą;
ARBA

3.2. žinodamas apie numatomą teisminį nagrinėjimą, asmuo įgaliojo savo pasirinktą arba valstybės paskirtą advokatą jį ginti teismo nagrinėjimo metu ir tas advokatas iš tiesų jį gynė teismo nagrinėjimo metu;

ARBA

□ 3.3. ... m. d. (metai, mėnuo, diena) asmeniui įteikus sprendimą ir jį aiškiai informavus apie teisę į bylos persvarstymą arba teisę pateikti apeliacinį skundą, kurių nagrinėjimo procese šis asmuo turi teisę dalyvauti ir kurie suteikia galimybę bylą pakartotinai nagrinėti iš esmės, įskaitant pasitelktus naujus įrodymus, o po šio proceso pirminis sprendimas gali būti panaikintas, asmuo: 1 aiškiai nurodė, kad jis neginčija šio sprendimo;

ARBA

□ per taikomą laikotarpį nepareikalavo persvarstyti bylos arba nepateikė apeliacinio skundo;

ARBA

X 3.4. sprendimas asmeniui nebuvo įteiktas asmeniškai, bet bus įteiktas nedelsiant po perdavimo, ir

- asmeniui įteikus sprendimą jis bus aiškiai informuotas apie teisę į bylos persvarstymą arba teisę pateikti apeliacinį skundą, kurių nagrinėjimo proceso metu **šis asmuo turi teisę dalyvauti ir kurie suteikia galimybę bylą pakartotinai nagrinėti iš esmės, įskaitant naujus įrodymus, ir kad po šio proceso pirminis sprendimas gali būti panaikintas, ir**

- asmuo bus informuotas apie laikotarpį, per kurį jis turi prašyti persvarstyti bylą arba pateikti apeliacinį skundą; šis laikotarpis yra ... dienų.

4. Jei pažymėjote 3.1b, 3.2 ar 3.3 papunktį, nurodykite, kaip buvo įvykdyta atitinkama sąlyga:

d) Nusikalstamos veikos:

Šis orderis susijęs su iš viso: 2 (dviem) nusikalstamomis veikomis.

Aplinkybių, kuriomis buvo įvykdyta (-os) nusikalstama (-os) veika (-os), įskaitant laiką, vietą ir prašomo perduoti asmens dalyvavimo joje (-se) laipsnį, apibūdinimas:

1. V. P. laikotarpiu nuo 2015 m. lapkričio iki 2016 m. kovo 14 d., kartu su R. G. veikdamas bendrininkų grupėje, savanaudiškais tikslais, iš anksto susitarę, pasinaudodami nukentėjusiųjų A. A, O. B, C. G. ir F. F. pažeidžiamumu dėl sunkios materialinės padėties, nuolatinio darbo ir pajamų neturėjimo bei panaudodami apgaulę dėl darbo sąlygų ir apmokėjimo, verbavo nukentėjusiuosius vykti į Jungtinę Karalystę dirbti reklaminių skrajučių išnešiotojais, žadėdami nuo 75 iki 200 svarų sterlingų per savaitę atlyginimą, nemokamą apgyvendinimą ir padengti kelionės išlaidas iš Lietuvos į Jungtinę Karalystę, o šiems nukentėjusiesiems, neturintiems kito priimtino pasirinkimo ir sutikusiems vykti, gabenó juos iš Lietuvos Respublikos į Londono miestą Jungtinėje Karalystėje, siekdami, kad šie asmenys būtų išnaudojami priverstinam darbui nežmoniškomis sąlygomis, t. y. darbui be jokių darbo sutarčių, įpareigojant pagal pateiktus žemėlapius privalomai

išnešioti per dieną po 1 400 reklaminių skrajučių, tokiu būdu per dieną nueinant pėsčiomis apie 25 kilometrus, dirbant be pietų pertraukos ir be laisvų dienų, nenormuotas darbo valandas, mokant mažesnę atlyginimą, nei buvo žadėta – 30 svarų sterlingų per savaitę, taip neužtenkant pajamų pragyventi ir maistui. Tęsiant nusikalstamą veiką šie asmenys buvo atgabenti į Jungtinę Karalystę ir apgyvendinti jų nurodytame name, iš jų buvo paimti asmens dokumentai ir taip atimta galimybė grįžti į Lietuvą, o prieš nukentėjusius asmenis, dėl sunkių darbo sąlygų atsisakančius ar vengiančius dirbti, buvo vartojamas fizinis smurtas suduodant smūgius rankomis ir kojomis į įvairias kūno vietas, grasinama pavartoti fizinį smurtą, jeigu nukentėjusieji reikš pretenzijas dėl darbo sąlygų, naudojantis šių asmenų pažeidžiamumu dėl užsienio kalbos nemokėjimo, mokamo mažo atlyginimo, asmens dokumentų ir kitos gyvenamosios vietos užsienio valstybėje neturėjimo, vertė nukentėjusiuosius toliau dirbti nežmoniškomis sąlygomis, t. y. tokiu būdu veikdami bendrai vykdė prekybą žmonėmis.

Šiais veiksmais V. P. įtariamas padaręs nusikalstamą veiką, numatytą Lietuvos Respublikos BK 147 straipsnio 2 dalyje.

2. Be to, V. P., nuo 2015 m. lapkričio iki 2016 m. kovo 14 d. kartu su R. G. veikdamas bendrininkų grupėje, savanaudiškais tikslais, iš anksto susitarę, pasinaudodami jų užverbuotų ir atgabentų į Jungtinę Karalystę nukentėjusiųjų A. A., O. B., C. G. ir F. F. pažeidžiamumu dėl sunkios materialinės padėties, jiems mokamo labai mažo atlyginimo, kurio neužteko pragyventi, užsienio kalbos nemokėjimo, paėmę iš jų asmens dokumentus ir taip atėmę galimybę grįžti į Lietuvą, naudodamiesi tuo, kad nukentėję asmenys gyvena jų parinktoje gyvenamojoje vietoje ir dėl gaunamo mažo atlyginimo neturi galimybės susirasti kitos gyvenamosios vietos, grasindami išvaryti iš gyvenamosios vietos, nesumokėti atlyginimo, vertė juos dirbti be jokių darbo sutarčių nežmoniškomis sąlygomis, įpareigodami pagal pateiktus žemėlapius privalomai per dieną išnešioti po 1 400 reklaminių skrajučių, tokiu būdu per dieną nueinant pėsčiomis apie 25 kilometrus, dirbant be pietų pertraukos ir be laisvų dienų, nenormuotas darbo valandas už daug mažesnę atlyginimą nei buvo žadėta – 20 svarų sterlingų per savaitę, taip neužtenkant pajamų pragyventi ir maistui, o už neklusnumą, atsisakymą dirbti nurodytą darbą ar jį atliekant netinkamai, prieš juos vartojo fizinį smurtą, suduodami smūgius rankomis ir kojomis į įvairias nukentėjusiųjų kūno vietas ir grasindami pavartoti fizinį smurtą, jeigu nukentėjusieji reikš pretenzijas dėl darbo sąlygų, tokiu būdu veikdami bendrai su R. G. išnaudojo juos darbui nežmoniškomis sąlygomis.

Šiais veiksmais V. P. įtariamas padaręs nusikalstamą veiką, numatytą Lietuvos Respublikos BK 147¹ straipsnio 2 dalyje.

Nusikalstamos (-ų) veikos (-ų) pobūdis, teisinė kvalifikacija ir taikytina įstatymo ir (ar) kodekso nuostata:

LIETUVOS RESPUBLIKOS BAUDŽIAMOJO KODEKSO

147 straipsnis. Prekyba žmonėmis.

1. Tas, kas pardavė, pirkto, kitaip perleido ar įgijo, verbavo, gabenო ar laikė nelaisvėje žmogų panaudodamas fizinį smurtą ar grasinimus arba kitaip atimdamas galimybę priešintis, arba pasinaudodamas nukentėjusio asmens priklausomumu ar pažeidžiamumu, arba panaudodamas apgaulę, arba priimdamas ar sumokėdamas pinigus, arba gaudamas ar suteikdamas kitokią naudą asmeniui, kuris faktiškai kontroliuoja nukentėjusį asmenį, jeigu kaltininkas žinojo arba siekė, kad nukentėjęs asmuo, nesvarbu, ar jis sutiko, būtų išnaudojamas vergijos ar panašiomis į vergiją sąlygomis, prostitucijai, pornografijai ar kitoms seksualinio išnaudojimo formoms, priverstinei, fiktyviai santuokai, priverstiniam darbui ar paslaugoms, įskaitant elgetavimą, nusikalstamai veikai daryti arba kitais išnaudojimo tikslais,

baudžiamas laisvės atėmimu nuo dvejų iki dešimties metų.

2. Tas, kas šio straipsnio 1 dalyje numatytą veiką padarė dviem ar daugiau nukentėjusiems asmenims arba sukeldamas pavojų nukentėjusio asmens gyvybei, arba dalyvaudamas organizuotoje grupėje, arba žinodamas ar siekdamas, kad būtų paimtas nukentėjusio asmens organas, audinys ar ląstelės, arba būdamas valstybės tarnautojas ar viešojo administravimo funkcijas atliekantis asmuo ir vykdydamas įgaliojimus,

baudžiamas laisvės atėmimu nuo ketverių iki dvylikos metų.

3. Nukentėjęs nuo šiamo straipsnyje numatytos veikos asmuo gali būti atleistas nuo baudžiamosios atsakomybės už nusikalstamą veiką, kurią jis buvo priverstas tiesiogiai padaryti dėl jam padarytos šiame straipsnyje numatytos veikos.

4. Už šio straipsnio 1 ir 2 dalyse numatytas veikas atsako ir juridinis asmuo.

147¹ straipsnis. Išnaudojimas priverstiniam darbui ar paslaugoms

1. Tas, kas panaudodamas fizinį smurtą, grasinimus, apgaulę arba kitus šio kodekso 147 straipsnyje nurodytus būdus, neteisėtai vertė žmogų dirbti tam tikrą darbą ar teikti tam tikras paslaugas, įskaitant elgetavimą, baudžiamas bauda arba laisvės apribojimu, arba areštu, arba laisvės atėmimu iki trejų metų.

2. Tas, kas padarė šio straipsnio 1 dalyje numatytą veiką versdamas žmogų dirbti ar teikti paslaugas vergijos ar kitokiomis nežmoniškomis sąlygomis, baudžiamas areštu arba laisvės atėmimu iki aštuonerių metų.

3. Už šiame straipsnyje numatytas veikas atsako ir juridinis asmuo.

I. Jei taikytina, pažymėkite vieną ar kelias iš šių nusikalstamų veikų, baudžiamų išduodančiojoje valstybėje narėje laisvės atėmimo bausme arba įkalinimu, kurių maksimali trukmė yra 3 metai ar daugiau pagal išduodančiosios valstybės narės įstatymus:

- dalyvavimas nusikalstamame organizuotame susivienijime;
- terorizmas;
- X prekyba žmonėmis;
- seksualinis vaikų išnaudojimas ir vaikų pornografija;
- neteisėta prekyba narkotikais ir psichotropinėmis medžiagomis;
- neteisėta prekyba ginklais, šaudmenimis ir sprogmenimis;
- korupcija;
- sukčiavimas, įskaitant sukčiavimą, kuris turi poveikį Europos Bendrijų finansiniams interesams, kaip apibrėžta 1995 m. liepos 26 d. Konvencijoje dėl Europos Bendrijų finansinių interesų apsaugos;
- nusikalstamu būdu įgytų pinigų plovimas;
- valiutos (įskaitant eurą) padirbinėjimas;
- informatikos nusikaltimai;
- ekologiniai nusikaltimai, įskaitant neteisėtą prekybą nykstančiomis gyvūnų ir augalų rūšimis bei veislėmis;
- pagalba siekiant neteisėtai patekti į šalį ir joje apsigyventi;
- tyčinis nužudymas, sunkus sveikatos sutrikdymas;
- neteisėta prekyba žmogaus organais ir audiniais;
- žmonių grobimas, neteisėtas laisvės atėmimas ir įkaitų ėmimas;
- rasizmas ir ksenofobija;
- organizuotas arba ginkluotas apiplėšimas;
- neteisėta prekyba kultūros vertybėmis (įskaitant antikvarines vertybes ir meno kūrinius);
- sukčiavimas;
- reketavimas ir turto prievartavimas;
- gaminių klastojimas ir piratavimas;
- administracinių dokumentų padirbinėjimas ir prekyba jais;
- mokėjimo instrumentų padirbinėjimas;
- neteisėta prekyba hormoninėmis ir kitomis augimą skatinančiomis medžiagomis;
- neteisėta prekyba branduolinėmis ir radioaktyviosiomis medžiagomis;
- prekyba vogtais automobiliais;
- išžaginimas;
- padegimas;
- Tarptautiniam baudžiamajam teismui teisingi nusikaltimai;
- neteisėtas orlaivių ir (ar) laivų užgrobimas;
- sabotažas.

II. Išsamus nusikalstamos veikos, neįrašytos I dalyje, apibūdinimas:

e)

f) Kitos su byla susijusios aplinkybės (neprivaloma informacija):
(NB: Čia galima nurodyti eksteritorialumą, senaties terminų eigos sustojimą (nutūkumą) ir kitus nusikalstamos veikos padarinius)

a) Šis orderis taip pat taikomas turtui, kurio gali reikėti kaip įrodymo, areštuoti ir perimti: **Netaikomas.**

Šis orderis taip pat taikomas turtui, kurį prašomas perduoti asmuo gavo iš nusikalstamos veikos, areštuoti ir perimti: **Netaikomas**

Turto (ir jo buvimo vietos) (jei žinoma) aprašymas:

3. Europos tyrimo orderis

Nuo 2017 m. birželio 15 d. įsigaliojus Lietuvos Respublikos įstatymo dėl Europos Sąjungos valstybių narių sprendimų baudžiamosiose bylose tarpusavio pripažinimo ir vykdymo Nr. XII-1322 1, 2, 13, 40, 72 straipsnių ir priedo pakeitimo ir įstatymo papildymo naujais X, XI, XII, XIII skyriais įstatymui, pradedamas taikyti nauja tarptautinio teisinio bendradarbiavimo priemonė – Europos tyrimo orderis (toliau – ETO), naudojamas renkant įrodymus baudžiamosiose bylose Europos Sąjungos valstybėse narėse.

Europos Sąjungos Parlamento ir Tarybos 2014 m. balandžio 3 d. direktyva 2014/41/ES dėl Europos tyrimo orderio baudžiamosiose bylose grindžiama abipusio pripažinimo principu ir tam tikra apimtimi (taikymo fizinės teritorijos aspektu) pakeičia tarptautinio teisinio bendradarbiavimo baudžiamosiose bylose priemonės, reglamentuotas konvencijose bei kituose teisės aktuose, pavyzdžiui, 1959 m. balandžio 20 d. Europos konvencijoje dėl savitarpio pagalbos baudžiamosiose bylose ir dviejuose papildomuosiuose protokoluose, 2000 m. Europos konvencijoje dėl Europos Sąjungos valstybių narių savitarpio pagalbos baudžiamosiose bylose ir jo papildomajame protokole, 2008 m. gruodžio 18 d. Europos Sąjungos Tarybos pamatų sprendime 2008/978/TVR dėl Europos įrodymų orderio, skirto gauti daiktus, dokumentus ir duomenis, siekiant juos naudoti baudžiamuosiuose procesuose. 2016 m. sausio 20 d. Europos Parlamento ir Tarybos reglamentu ES/2016/95 panaikinami tam tikri aktai, susiję su policijos bendradarbiavimu ir teisiniu bendradarbiavimu baudžiamosiose bylose, įskaitant Europos įrodymų orderį (toliau EĮO). EĮO taikymo sritis

buvo pernelyg ribota, todėl toliau jis bus taikomas tik santykių tarp ETO sistemoje nedalyvaujančių dviejų valstybių narių srityje. Dėl minėtosios priežasties EIO tapo nebenaudingas kaip bendradarbiavimo baudžiamosiose bylose priemonė.

ETO taikymo teritorija. ETO taikomas ES valstybėse narėse, išskyrus Danijos Karalystę ir Airijos Respubliką. Europos tyrimo orderis yra vienos iš ES šalių teisminės institucijos nacionalinių įstatymų nustatyta tvarka priimtas arba patvirtintas sprendimas, kuriuo nurodoma, kokių reikia imtis tyrimo veiksmų kitoje ES valstybėje narėje, kad būtų surinkti duomenys (įrodymai) ikiteisminio tyrimo ar baudžiamajoje byloje.

Direktyvoje dėl Europos tyrimo orderio išlaikomas savitarpio teisinės pagalbos teikimo lankstumas ir atliekant duomenų (įrodymų) rinkimo procedūras tinkamai užtikrinamos pagrindinės žmogaus teisės ir laisvės. Taip pat direktyvoje yra aptartos visos tyrimo priemonės bei veiksmai (Šengeno sistemai priklausančių Europos Sąjungos valstybių narių policijos atliekama sienų kontrolė remiantis Šengeno konvencija, jungtinių tyrimo grupių sudarymas ir jų atliekamų įrodymų rinkimo procedūrų tvarka). Remiantis 2014 m. balandžio 3 d. Europos Sąjungos Parlamento ir Tarybos direktyvos 2014/41/ES dėl Europos tyrimo orderio baudžiamosiose bylose 4 straipsniu, ETO gali būti išduotas:

- „a) baudžiamajame procese, kurį pradėjo teisminė institucija ar kuris gali būti pradėtas teisminėje institucijoje dėl nusikalstamos veikos pagal išduodančiosios valstybės teisę;
- b) administracinių institucijų pradėtame procese dėl veikų, už kurias pagal išduodančiosios valstybės teisę baudžiama kaip už teisės normų pažeidimus, ir kai dėl jų gali būti priimtas sprendimas pradėti procesą teisme, turinčiame jurisdikciją visų pirma baudžiamosiose bylose;
- c) teisminių institucijų pradėtame procese dėl veikų, už kurias pagal išduodančiosios valstybės nacionalinę teisę baudžiama kaip už teisės normų pažeidimus ir kai dėl jų gali būti priimtas sprendimas pradėti procesą teisme, turinčiame jurisdikciją visų pirma baudžiamosiose bylose, ir
- d) a, b ir c punktuose nurodytų rūšių procese, susijusiam su nusikalstamomis veikomis ar pažeidimais, už kuriuos išduodančiojoje valstybėje gali būti patrauktas atsakomybėn arba baudžiamas juridinis asmuo.“

Išduodančiosios šalies institucija ETO išduoda tik esant šioms sąlygoms:

- 1) ETO išdavimas yra būtinas ir proporcingas siekiamam tikslui;
- 2) ETO nurodytą (nurodytas) tyrimo priemonę (-es) ar veiksmą (-us) galima vykdyti tokiomis pačiomis sąlygomis, kaip nacionalinėje byloje.

Minėtųjų sąlygų vertinimą atlieka išduodančioji institucija (išduodančioji šalis). Vykdančioji šalis turi teisę inicijuoti ETO išdavimo sąlygų įvertinimą iš naujo. Tokia nuostata įtvirtinta Europos Sąjungos Parlamento ir Tarybos direktyvos 2014/41/ES dėl Europos tyrimo orderio baudžiamosiose bylose 6 straipsnio 3 dalyje, kurioje nurodoma: „Tais atvejais, kai vykdančioji institucija turi pagrindo manyti, kad neįvykdytos 1 dalyje nurodytos sąlygos, ji gali konsultuotis su išduodančiąja institucija dėl ETO vykdymo svarbos. Po tos konsultacijos išduodančioji institucija gali nuspręsti panaikinti ETO.“²⁹⁷

Sprendžiant dėl ETO išdavimo, rekomenduotina visų pirma gauti atsakymą į klausimą: „Ar prašomas atlikti tyrimo veiksmas yra būtinas, reikalingas, neišvengiamas atliekant konkretų tyrimą?“ Pavyzdžiui, pirmiausia galima apklausti asmenį kaip liudytoją. Išanalizavus bylos duomenis ir nustatčius, kad duomenys (įrodymai) gali būti gauti atliekant kitus tyrimo veiksmus, kyla kiti klausimai: ar prašomas atlikti tyrimo veiksmas nėra perteklinis, ar apklaustinas kaip liudytojas asmuo iš tikrųjų neturi tyrimui svarbios informacijos. Gavus neigiamą atsakymą į ankstesnį klausimą, kitos ETO išdavimo sąlygos nebesvarstytinos. Europos direktyvoje dėl ETO išdavimo sąlygų vartojamas būdvardis „būtinas“ apibūdina vieną iš privalomųjų ETO išdavimo sąlygų. Pati ši sąvoka **būtinas** suprantama kaip neišvengiamas požymis, jo esmė atskleidžiama Europos Žmogaus Teisių Teismo (toliau – EŽTT) praktikoje, pavyzdžiui, 1999 m. sprendime *Janowski v. Poland*²⁹⁸. Šiame sprendime sąvokos „būtinas“ reikšmė Europos žmogaus teisių konvencijos 10 straipsnio kontekste aiškinama kaip **neatidėliotinas visuomeninis poreikis** (angl. *pressing social need*).

²⁹⁷ 2014 m. balandžio 3 d. Europos Sąjungos Parlamento ir Tarybos direktyva 2014/41/ES dėl Europos tyrimo orderio baudžiamosiose bylose. *Europos Sąjungos oficialusis leidinys* L 130/1, 2014-05-01.

²⁹⁸ Judgement of European Court of Human rights *Janowski v. Poland* [interaktyvus, žiūrėta 2017-06-13]. Prieiga per internetą <[>.](http://hudoc.echr.coe.int/eng#{\)

Gavus patvirtinimą apie pirmosios sąlygos atitiktį, kita sąlyga būtų **proporcingumas**. Aiškinantis žmogaus teisių ir laisvių ribojimo galimybes bei sąlygas proporcingumo požiūriu, pirmiausia būtina numatyti ribojimo tikslus, paskirti ir nustatyti, ar ribojimo priemonės yra proporcingos siekiamam teisėtam tikslui, ar konkretus ribojimas yra būtinas ir reikalingas demokratinėje visuomenėje.

Lietuvos Respublikos Konstitucinis Teismas, vienas iš pirmųjų Lietuvoje pradėjęs taikyti proporcingumo principą, nutarime pabrėžė:

„Tarp asmens teisių ir laisvių iš vienos pusės ir visuomenės interesų – iš kitos neretai kyla konfliktų, o kartais atsiranda ir prieštaravimų. Demokratinėje visuomenėje tokie prieštaravimai sprendžiami derinant skirtingus interesus ir siekiant nepažeisti jų pusiausvyros. Vienas iš interesų derinimo būdų yra asmens teisių ir laisvių ribojimas. Beje, tokią galimybę numato ir Europos žmogaus teisių ir pagrindinių laisvių apsaugos konvencija. Pagal šią Konvenciją ir susiformavusią Europos Žmogaus Teisių Teismo praktiką, tokie apribojimai galimi, t. y. laikomi pagrįstais, jeigu atitinka dvi sąlygas: 1) yra teisėti ir 2) būtinai reikalingi demokratinėje visuomenėje. <...> Ieškant atsakymo į klausimą, ar konkretus ribojimas yra būtinas reikalingas demokratinėje visuomenėje, pirmiausia reikia išsiaiškinti ribojimo tikslus bei paskirti, o antra, nustatyti, ar ribojimo priemonės yra proporcingos siekiamam teisėtam tikslui. Galimi atvejai, kai atitinkamo ribojimo prasmingumas slypi konkrečios teisės (ar laisvės) prigimtyje arba kai atitinkamais apribojimais siekiama išvengti kolizijos su kitomis pagrindinėmis teisėmis. Minėtais atvejais pagrindinių teisių apribojimų pagrįstumas turėtų būti vertinamas sveiko proto ir akivaizdaus būtinumo kriterijais. Svarbu tai, kad konfliktas dažnai kyla iš esmės tarp lygiaverčių konstitucinių teisių vertybių. Todėl tokiais atvejais atitinkamais apribojimais neturėtų būti smarkiai pažeidžiama prieš tai buvusi jų pusiausvyra.“²⁹⁹

EŽTT pusiausvyros reikšmę pabrėžė sprendime byloje *Soering v. the United Kingdom*, kuriame nurodė, kad „sąžiningos pusiausvyros tarp bendro bendruomenės intereso ir pamatinių asmens teisių apsaugos paieškos yra įkūnytos visoje Konvencijoje“³⁰⁰.

²⁹⁹ 1997 m. vasario 13 d. Lietuvos Respublikos Konstitucinio Teismo nutarimas „Dėl Lietuvos Respublikos alkoholio kontrolės įstatymo 1 ir 30 straipsnių, Lietuvos Respublikos tabako kontrolės įstatymo 1, 3, 11 straipsnių, taip pat Lietuvos Respublikos Vyriausybės 1996 m. vasario 2 d. nutarimo Nr. 179 „Dėl alkoholio reklamos kontrolės“ atitikties Lietuvos Respublikos Konstitucijai“ [interaktyvus, žiūrėta 2017 m. birželio 21 d.]. Prieiga per internetą: <<http://www.lrkt.lt/dokumentai/1997/n710213a.htm>>.

³⁰⁰ *Soering v. the United Kingdom* [interaktyvus, žiūrėta 2017-06-13]. Prieiga per internetą: <[>.](http://hudoc.echr.coe.int/eng#{)

Remdamasis teisės technikos taisyklėmis EŽTT nustatė minimaliuosius standartus, pagal kuriuos atliekama patikra ir įsitikinama, ar žmogaus pagrindinių teisių ir laisvių suvaržymas yra būtinas. Jei būtinas, tai kokia apimtimi ir kuri procesinė prievartos priemonė būtų tinkamiausia tyrimo tikslui pasiekti.

„Teisės doktrinoje tai vadinamas vertikalusis proporcingumo nustatymo būdas, apimantis baudžiamojo proceso vertinamąsias kategorijas: būtinumą ir tinkamumą bei jų tarpusavio subalansavimą. Vertikalųjį proporcingumo nustatymo būdą sudaro trijų klausimų, į kuriuos būtina gauti (teigiamus ar neigiamus) atsakymus, algoritmas:

Procesinės prievartos priemonės būtinumas. Ar pagal bylos konkrečias aplinkybes pasirinkta priemonė yra iš tikrųjų yra reikalinga, būtina?

Procesinės prievartos priemonės tinkamumas. Ar byloje taikytina priemonė yra tinkamiausia informacijai esamomis aplinkybėmis rinkti?

Procesinės prievartos priemonės subalansuotumas. Ar taikytina priemonė nepažeis teisingo balanso tarp varžomos žmogaus teisės ar laisvės ir priemone siekiamo tikslo?“³⁰¹

Gavus bent vieną neigiamą atsakymą, procesinė prievartos priemonė negali būti taikoma. Kalbant apie proporcingumo principo taikymą reikėtų paminėti 2001 m. spalio 2 d. Lietuvos Respublikos Konstitucinio Teismo nutarimą, kuriame konstatuota, kad „už teisės pažeidimus valstybės nustatomos poveikio priemonės turi būti proporcingos teisės pažeidimui, turi atitikti siekiamus teisėtus ir visuotinai svarbius tikslus, neturi asmens varžyti akivaizdžiai labiau negu reikia šiems tikslams pasiekti.“³⁰²

Taigi vykdančiosios šalies institucijos Europos tyrimo orderiu gali naudotis tik tada, kai kitoje Europos Sąjungos valstybės narės teritorijoje atliktina tyrimo priemonė (-ės) yra:

- 1) būtina;
- 2) proporcinga;
- 3) panašiais atvejais toks tyrimo veiksmas gali būti taikomas pagal nacionalinę teisę.

³⁰¹ BUČIŪNAS, G. Slaptas sekimas. Teisinis reglamentavimas ir praktiniai aspektai. Vilnius: VĮ Registrų centras, 2012, p. 110–111.

³⁰² 2001 m. spalio 2 d. Lietuvos Respublikos Konstitucinio Teismo nutarimas „Dėl Lietuvos Respublikos administracinių teisės pažeidimų kodekso 269 straipsnio 4 dalies atitikties Lietuvos Respublikos Konstitucijai“ [interaktyvus, žiūrėta 2017 m. birželio 12 d.]. Prieiga per internetą: <<http://www.lrkt.lt/dokumentai/2001/n011002.htm>>.

ETO privalo būti pateikiama tokio pobūdžio informacija:

- duomenys apie ETO išduodančiąją instituciją ir, kai taikytina, ją patvirtinanti institucija;
- ETO dalykas ir jo išdavimo priežastys;
- turima reikiama informacija apie asmenį (pvz., apklaustino asmens vardas, pavardė, gyv. vieta ir pan.);
- išsamus nusikalstamos veikos aprašymas;
- prašomų atlikti tyrimo priemonių (-ės) aprašymas įskaitant išduodančiosios ETO valstybės nacionalinės baudžiamosios teisės nuostatas.

ETO forma yra pateikta Europos Sąjungos Parlamento ir Tarybos direktyvoje 2014/41/ES dėl Europos tyrimo orderio. ETO išduoda Lietuvos Respublikos teisingumo ministerija, Lietuvos Respublikos generalinė prokuratūra ir teritorinės apygardų prokuratūros (penkios).

Direktyvos 11 straipsnyje nurodyti šie ETO nepripažinimo arba nevykdymo pagrindai:

„1. Nedarant poveikio 1 straipsnio 4 daliai, vykdančiojoje valstybėje gali būti atsisakyta pripažinti ar vykdyti ETO, kai:

- a) pagal vykdančiosios valstybės teisę esama imuniteto ar privilegijos, dėl kurių neįmanoma vykdyti ETO, arba esama su spaudos laisve ir saviraiškos kitose žiniasklaidos priemonėse laisve susijusių baudžiamosios atsakomybės nustatymą ar apribojimą reglamentuojančių taisyklių;
- b) konkrečiu atveju ETO vykdymas pakenktų esmingiems nacionalinio saugumo interesams, sukeltų pavojų informacijos šaltiniui arba jį vykdančią naudoti įslaptintą informaciją, susijusią su konkrečia žvalgybos veikla;
- c) ETO yra išduotas 4 straipsnio b ir c punktuose nurodyto proceso metu, o pagal vykdančiosios valstybės teisę panašioje nacionalinėje byloje tyrimo priemonės nebūtų leidžiama taikyti;
- d) ETO vykdymas prieštarautų *ne bis in idem* principui;
- e) ETO yra susijęs su nusikalstama veika, kuri, kaip įtariama, padaryta ne išduodančiosios valstybės teritorijoje, bet visa arba iš dalies padaryta vykdančiosios valstybės teritorijoje, o veika, su kuria susijęs išduotas ETO, vykdančiojoje valstybėje nelaikoma nusikalstama veika;
- f) esama pagrįstų priežasčių manyti, kad ETO nurodytos tyrimo priemonės vykdymas nebūtų suderinamas su vykdančiosios valstybės narės įsipareigojimais pagal ES sutarties 6 straipsnį ir su Chartija;

- g) veika, dėl kurios yra išduotas ETO, nelaikoma nusikalstama veika pagal vykdančiosios valstybės teisę, išskyrus atvejus, kai jis susijęs su nusikalstama veika, nurodyta D priede išvardytų nusikalstamų veikų kategorijų sąrašė, kaip ETO yra nurodžiusi išduodančioji institucija, jei išduodančiojoje valstybėje už ją baudžiama laisvės atėmimo arba įkalinimo bausme, kurios ilgiausia trukmė yra bent treji metai, arba
- h) pagal vykdančiosios valstybės teisę ETO nurodyta tyrimo priemonė gali būti taikoma tik į tam tikrą sąrašą įtrauktoms ar tam tikros kategorijos nusikalstamoms veikoms arba nusikalstamoms veikoms, už kurias skiriama ne mažesnė nei tam tikra minimali bausmė, o nusikalstama veika, kuriai taikomas ETO, nėra viena iš jų.

2. 1 dalies g ir h punktai netaikomi 10 straipsnio 2 dalyje nurodytoms tyrimo priemonėms.

3. Nusikalstamos veikos, susijusios su mokesčiais ar rinkliavomis, muitais ir valiutos keitimu, atveju vykdančioji institucija negali atsisakyti pripažinti ar vykdyti ETO remdamasi tuo, kad vykdančiosios valstybės teisėje nenumatyta tokios pačios rūšies mokesčio ar rinkliavos arba nėra tokio paties teisės akto, kuriuo reglamentuojami mokesčiai, rinkliavos, muitai ir valiutos keitimas, kaip išduodančiosios valstybės teisėje.

4. 1 dalies a, b, d, e ir f punktuose nurodytais atvejais, prieš nusprendama visiškai ar iš dalies nepripažinti arba nevykdyti ETO, vykdančioji institucija bet kuriuo tinkamu būdu konsultuojasi su išduodančiąja institucija ir prirėikus paprašo vykdančiosios institucijos nedelsiant pateikti visą būtina informaciją.

5. 1 dalies a punkte nurodytu atveju, kai vykdančiosios valstybės institucija turi įgaliojimus panaikinti privilegiją arba imunitetą, vykdančioji institucija paprašo jos nedelsiant pasinaudoti tais įgaliojimais. Tais atvejais, kai įgaliojimus panaikinti privilegiją arba imunitetą turi kitos valstybės narės institucija arba tarptautinė organizacija, prašymą pasinaudoti tais įgaliojimais atitinkamai institucijai pateikia išduodančioji institucija.³⁰³

Direktyvoje nustatyti Europos tyrimo orderio pripažinimo (sprendimas priimti prašymą dėl ETO vykdymo) arba vykdymo terminai. Vykdančioji ETO institucija sprendimą dėl ETO pripažinimo priima kuo greičiau, bet ne vėliau kaip per **30 dienų nuo dienos**, kai kompetentinga vykdančiosios valstybės institucija gavo prašymą dėl ETO (terminas skaičiuotinas nuo prašymo dėl ETO įregistravimo). Toks prašymas turi būti veiksmingai įvykdytas **per 90 dienų** nuo sprendimo vykdyti prašymą priėmimo, išskyrus direktyvoje minimus atvejus.

³⁰³ 2014 m. balandžio 3 d. Europos Sąjungos Parlamento ir Tarybos direktyva 2014/41/ES dėl Europos tyrimo orderio baudžiamosiose bylose. *Europos Sąjungos oficialusis leidinys* L 130/1, 2014-05-01.

Remiantis minėtaja direktyva, tyrimo veiksmai renkant duomenis (įrodymus) vykdančiosios Europos Sąjungos valstybės narės teisėsaugos institucijų turi būti atliekami taip pat **greitai ir tokia pačia pirmumo tvarka**, kaip ir tiriant baudžiamąsias bylas pagal nacionalinę teisę.

4. Tarptautinės bendrosios (jungtinės) tyrimo grupės

Tai dar viena teisinio bendradarbiavimo baudžiamosiose bylose formų, dėl kurios galimas sėkmingas tam tikrų nusikalstamų veikų ištyrimas. Grupės sudaromos vadovaujantis Lietuvos Respublikos generalinio prokuroro 2014 m. birželio 3 d. įsakymu Nr. I-115 patvirtintomis rekomendacijomis dėl tarptautinių bendrų (jungtinių) tyrimo grupių sudarymo ir veiklos. Tokias grupes rekomenduojama sudaryti tuo atveju, kai sudėtingas tyrimas yra susijęs su kitomis valstybėmis, kuriose būtina atlikti suderintus ikiteisminio tyrimo veiksmus, taip pat kai kelios valstybės atlieka nusikalstamų veikų tyrimą, kurio aplinkybės reikalauja bendrų suderintų veiksmų. Grupė sudaroma valstybėje, kurioje numatoma atlikti pagrindinius ikiteisminio tyrimo veiksmus. (Rekomendacijų 4 punktą).

Daugiau informacijos apie jungtinės tyrimo grupės sudarymą, pavyzdinis susitarimo dėl jungtinės tyrimo grupės sudarymo projektas ir pan. pateikiama 2011 m. lapkričio 4 d. Europos Sąjungos Tarybos pranešime, paskelbtame atnaujintame **Jungtinių tyrimo grupių darbo vadove**. Šį dokumentą galite rasti tinklalapyje: <https://www.europol.europa.eu/sites/default/files/st15790-re01.lt11.pdf>

Kuriant jungtinę tyrimo grupę gali būti teikiama finansinė ir techninė pagalba. Daugiau informacijos galima rasti tinklalapyje: <http://www.eurojust.europa.eu/doclibrary/JITs/jits-funding/Pages/jits-funding.aspx>. Šiame tinklalapyje pateikiama būtina informacija ir blanko dėl finansinės ir techninės pagalbos suteikimo pavyzdys.

*Kreipimosi sudaryti tarptautinę bendrą (jungtinę) tyrimo grupę pavyzdys
(ant įstaigos blanko)*

Lietuvos Respublikos
generaliniam prokurorui
Rinktinės g. 5A, Vilnius

2016-10-01 Nr. XXX
A. V.

**DĖL TARPTAUTINĖS BENDROS (JUNG TINĖS) TYRIMO
GRUPĖS SUDARYMO IKITEISMINIO TYRIMO
NR. 01-1-XXXX-16 BYLOJE**

2016-XX-27 Kauno apygardos prokuratūros Organizuotų nusikaltimų ir korupcijos tyrimo skyriuje pradėtas ikiteisminis tyrimas Nr. 01-1-XXXX-16 byloje pagal nusikalstamų veikų, numatytų Lietuvos Respublikos baudžiamojo kodekso 25 straipsnio 3 dalyje, 199 straipsnio 2 dalyje ir 260 straipsnio 3 dalyje, požymius.

2015-XX-04 iš ikiteisminio tyrimo Nr. 01-1-XXXX-14 bylos atskirtas ikiteisminis tyrimas Nr. 01-1-XXXX-15 E. A., L. K., Č. K. atžvilgiu. 2016 m. vasario 10 d. prokuroro nutarimu, nesurinkus pakankamai duomenų, kad E. A., L. K. būtų bendrininkavę nusikalstamoje veikoje su Č. K., ikiteisminis tyrimas jų atžvilgiu nutrauktas.

2016-XX-XX Kauno apygardos teismo baudžiamųjų bylų skyriaus teisėjų kolegija, išnagrinėjo baudžiamąją bylą pagal nusikalstamos veikos, numatytos Lietuvos Respublikos BK 260 straipsnio 3 dalyje, 199 straipsnio 2 dalyje požymius, kurioje Č. K. kaltinamas tuo, kad organizuotoje grupėje, 2014 m. kovo 17–21 dienomis, tyrimo tiksliai nenustatytu laiku ir nenustatytais aplinkybėmis, būdamas tiksliai nenustatytoje užsienio valstybėje, įgijo labai didelį kiekį (11 384 03 g) narkotinės medžiagos – kokaino; 2014 m. kovo 21 d. apie 17 val. 55 min. jis neteisėtai, neturėdamas leidimo, stengdamasis išvengti muitinio tikrinimo, nepateikdamas muitinės kontrolei, savo vairuoto lengvojo automobilio „Subaru“, valst. Nr. XXX, bagažinėje įrengtoje slėptuvėje, per Lenkijos ir Lietuvos valstybių sieną, Kauno teritorinės muitinės Lazdijų kelio postą, gabeno labai didelį kiekį (11 384 03 g) narkotinės medžiagos – kokaino ir buvo sulaukytas.

Vadovaudamasis BPK 297 straipsniu, 303 straipsnio 2 dalimi, 308 straipsnio 2 dalimi, Kauno apygardos teismas 2016 m. balandžio 28 d. Č. K. pripažino kaltu, padarius nusikaltimus, numatytus BK 260 straipsnio 3 dalyje, 199 straipsnio 2 dalyje, ir nubaudė jį laisvės atėmimu:

- pagal BK 260 straipsnio 3 dalį – dešimčiai metų;
- pagal BK 199 straipsnio 2 dalį – šešeriems metams;

bausmes BK 63 straipsnio 5 dalies 1 punktą ir paskyrė galutinę subendrintą bausmę – dešimt metų laisvės atėmimo.

Ikiteisminio tyrimo Nr. 01-1-XXXX-16 byloje surinkti faktiniai duomenys leidžia pagrįstai manyti, kad organizuota grupė, sudaryta iš S. U., A. V. L.,

K. D., D. G., L. V. ir kitų tyrimo nenustatytų asmenų, organizavo neteisėtą didelio kiekio (apie 24 kg) narkotinės medžiagos – kokaino Ekvadore įgijimą ir gabenimą per užsienio valstybių teritorijas į Lietuvos Respubliką.

Ikiteisminio tyrimo metu surinkti duomenys leidžia pagrįstai manyti, kad nuo 2013 m. narkotikai buvo nuolat gabenami laivais „Ranger“, „Baltic“, „Ice“, „Blue“ iš Ekvadoro į Rusijos Federacijos, Ukrainos Respublikos, Bulgarijos uostus. 2013 m. spalį L. K. ir V. S. išvyko į Sankt Peterburgą, kur susitiko su Č. S., turėdami tikslą perimti laivu „Ice“ atgabentą narkotikų krovinį. Turimi faktiniai duomenys leidžia pagrįstai manyti, kad šis nenustatyto kiekio narkotikų krovinys buvo atvežtas į Lietuvą. 2013 m. gruodžio XX d. į Rusijos Federaciją, Sankt Peterburgo uostą, iš Ekvadoro atplaukė krovininis laivas „Ice“, o 2013 m. gruodžio X d. Rusijos specialiosios tarnybos sulaikė laivo „Ice“ įgulos narius A. G. ir K. G. bei krovinio gavėją – Latvijos pilietybę turintį I. O., kurie mėgino iš laivo į Sankt Peterburgo uosto teritoriją įnešti 4 kg narkotinės medžiagos – kokaino. Minėtieji asmenys apklausiami nurodė, kad vienas iš narkotinių medžiagų kontrabandos organizatorių yra Latvijos Respublikos pilietis V. A. Žinoma, kad laivo „Ice“ jūreiviai iš viso atgabeno 6 kg kokaino, turimais duomenimis, 2 kg iš viso šio kiekio jie prieš sulaikymą spėjo perduoti Č. K.

Pagal turimus duomenis, parengta nusikalstamų veikų schema: Lietuvos Respublikos pilietis L. V. ir dar keli Ekvadoro bei Lietuvos Respublikos pilietybės turintys asmenys verbuoja į Ekvadoro *Bona* jūrų uostą pasiimti bananų krovinių atplaukiančių laivų įgulų narius iš Rusijos Federacijos ir Latvijos Respublikos už atitinkamą atlygį nugabenti kokaino siuntas į Sankt Peterburgą ar Ukrainos Respublikos, Bulgarijos jūrų uostus. Užverbuotas įgulos narys, sutikęs už atlygį įnešti kokainą į laivo vidų, o vėliau, atplaukęs į Rusijos Federacijos, Ukrainos ar Bulgarijos jūrų uostus, susisieikia su Ekvadore nurodytu mobiliojo telefono numeriu, perduoda atgabentąjį krovinį ir gauna sutartą pinigų sumą už kokaino pergabenimą ir išnešimą iš jūrų uosto teritorijos. Paskui kokaino krovinys skirstomas. Turimi faktiniai duomenys leidžia manyti, kad šiose nusikalstamose veikose, kurios vyko Ekvadoro, Rusijos Federacijos, Bulgarijos, Lenkijos, Ukrainos, Baltarusijos, Vokietijos ir kitų Europos šalių teritorijose, dalyvavo tarptautinė organizuota grupė, sudaryta iš Lietuvos, Latvijos, Rusijos Federacijos, Ekvadoro piliečių. Turimomis žiniomis, 2016 m. rudenį Sankt Peterburge vėl sulaikyta kokaino siunta iš Ekvadoro. Tyrimas yra sudėtingas, susijęs su kitomis valstybėmis, kuriose būtina atlikti suderintus ikiteisminio tyrimo veiksmus, jam atlikti reikia daug pastangų ir laiko. Dėl minėtųjų nusikalstamų veikų keliose valstybėse atliekamas ikiteisminis tyrimas. Siekiant greitai ir išsamiai atskleisti nusikalstamas veikas, derinti bendrus kelių užsienio valstybių veiksmus, iš Lietuvos, Latvijos, Rusijos Federacijos, Ekvadoro ir Bulgarijos teisėsaugos institucijų pareigūnų būtina sudaryti tarptautinę bendrą (jungtinę) tyrimo grupę.

PRIEDAS Nr. 1

Pagal 2006 m. gruodžio 18 d. *Europos Sąjungos Tarybos pamatinį sprendimą 2006/960/TVR* dėl keitimosi informacija ir žvalgybos informacija tarp Europos Sąjungos valstybių narių teisėsaugos institucijų supaprastinimo priede A patvirtinta keitimosi informacija pagal Tarybos pamatinį sprendimą 2006/960/TVR forma, kurią turi naudoti prašymą gavusi valstybė narė informacijos perdavimo (atidėjimo, atsisakymo suteikti informaciją) atveju

Ši forma naudojama prašant informacijos ir žvalgybos informacijos, remiantis Pamatiniu sprendimu 2006/960/TVR.

I – Administravimo informacija

Prašymą pateikianti institucija (pavadinimas, adresas, telefonas, faksas, el. paštas, valstybė narė):	
Informacija apie už prašymą atsakingą pareigūną (neprivaloma):	
Valstybė narė, kuriai skirtas prašymas:	
Šio prašymo data ir laikas:	
Šio prašymo nuorodos numeris:	

Ankstesni prašymai

Tai yra pirmasis prašymas šioje byloje

Šis prašymas teikiamas po ankstesnių prašymų toje pačioje byloje

Ankstesnis (-i) prašymas (-ai)

Atsakymas (-ai)

	Data	Nuorodos numeris (prašymą pateikiančioje valstybėje narėje)	Data	Nuorodos numeris (prašymą gavusioje valstybėje narėje)
1.				
2.				
3.				
4.				

Jei prašymas siunčiamas daugiau nei vienai institucijai prašymą gavusioje valstybėje narėje, **nurodykite visus naudojamus kanalus:**

Europolo nacionalinis padalinys ir (ar) Europolo ryšių palaikymo pareigūnas
 Informacijai Vykdymui

Interpolo nacionalinis centrinis biuras Informacijai Vykdymui

„Sirene“ Informacijai Vykdymui

<input type="checkbox"/> Ryšių palaikymo pareigūnas <input type="checkbox"/> Informacijai <input type="checkbox"/> Vykdymui
<input type="checkbox"/> Kita (nurodykite): <input type="checkbox"/> Informacijai <input type="checkbox"/> Vykdymui
Jeigu tas pats prašymas siunčiamas kitoms valstybėms narėms, nurodykite kitas valstybes nares ir naudojamą kanalą (neprivaloma)

II – Terminai

Priminimas: pagal Pamatinio sprendimo 2006/960/TVR 4 straipsnį

A – Teisės pažeidimas patenka į Pamatinio sprendimo 2002/584/TVR 2 straipsnio 2 dalies taikymo sritį ir prašoma informacija ar žvalgybos informacija yra laikoma teisėsaugos institucijai tiesiogiai prieinamoje duomenų bazėje

Prašymas yra skubus Terminas: 8 valandos ir galimybė atidėti

Prašymas nėra skubus Terminas: 1 savaitė

B – Kitais atvejais: terminas: 14 dienų

<input type="checkbox"/> Skubus prašymas
<input type="checkbox"/> Neskubus prašymas
(Skubumo priežastys (pvz., įtariamieji yra suimti, byla turi būti perduota teismui iki konkrečios datos):
Prašoma informacija ar žvalgybos informacija
Būtume dėkingi už visos įmanomos informacijos pateikimą apie įtariamųjų ir jų veiklą šiose srityse:
1. visos registruotos gyvenamosios vietos;
2. ar turėjo ir (ar) turi registruoto turto;
3. asmens duomenys asmenų, esančių šio turto dalininkais;
4. informacija apie turto draudimą;
5. ar jie turi banko sąskaitas, jei taip, kokie yra finansiniai ištekliai arba indėliai (bet kokie indėliai arba einamosios sąskaitos);
6. ar jie turi ar turėjo kredito korteles;
7. ar turi banko paskolų;
8. ar jie yra nurodytojo turto ar įmonių dalininkai;
9. ar jie yra kokių nors komercinių struktūrų ar bendrovių akcininkai;
10. ar jie turi ir (ar) turėjo nekilnojamojo turto (laivų, jachtų, lėktuvų, automobilių ir t. t.);
11. ar jie turėjo ir (ar) turi asmeninių vertybių (meno kūrinių, antikvarinių prekių, veislinių gyvūnų (arklių ir pan.);
12. kita prašoma informacija (nurodyti).

Tiriamas (-ų) nusikaltimo (-ų) ar nusikalstamos (-ų) veiklos (-ų) rūšis
Aplinkybių, kuriomis buvo padarytas (-i) teisės pažeidimas (-i), įskaitant laiką, vietą ir asmens, apie kurį prašoma informacijos ar žvalgybos informacijos, dalyvavimo jame (juose) lygį, apibūdinimas:

Teisės pažeidimo (-ų) pobūdis	
A – Pamatinio sprendimo 2006/960/TVR 4 straipsnio 1 arba 3 dalies taikymas	
<input type="checkbox"/> A.1. Teisės pažeidimas baudžiamas maksimalios trukmės – ne mažiau kaip trejų metų – laisvės atėmimo bausme prašymą pateikiančioje valstybėje narėje ir	
<input type="checkbox"/> A.2. Teisės pažeidimas yra vienas (ar daugiau) iš šių pažeidimų:	<input type="checkbox"/> Administracinių dokumentų klastojimas ir prekyba jais <input type="checkbox"/> Mokėjimo priemonių klastojimas <input type="checkbox"/> Nusikalstamu būdu įgytų pajamų plovimas <input type="checkbox"/> Valiutos (įskaitant eurą) padirbinėjimas <input type="checkbox"/> Informatikos nusikaltimai <input type="checkbox"/> Nusikaltimai aplinkai, įskaitant neteisėtą prekybą nykstančiomis gyvūnų ir augalų rūšimis bei veislėmis <input type="checkbox"/> Pagalba neteisėtai patekti į šalį ir apsigyventi joje <input type="checkbox"/> Nužudymas, sunkus kūno sužalojimas <input type="checkbox"/> Neteisėta prekyba žmogaus organais ir audiniais <input type="checkbox"/> Žmonių grobimas, neteisėtas laisvės atėmimas ir įkaitų ėmimas <input type="checkbox"/> Rasizmas ir ksenofobija <input type="checkbox"/> Neteisėta prekyba branduolinėmis ar radioaktyviosiomis medžiagomis <input type="checkbox"/> Prekyba vogtomis transporto priemonėmis <input type="checkbox"/> Išžaginimas <input type="checkbox"/> Tyčinis padegimas
<input type="checkbox"/> Dalyvavimas nusikalstamoje organizacijoje <input type="checkbox"/> Terorizmas <input type="checkbox"/> Prekyba žmonėmis <input type="checkbox"/> Seksualinis vaikų išnaudojimas ir vaikų pornografija <input type="checkbox"/> Neteisėta prekyba narkotinėmis ir psichotropinėmis medžiagomis <input type="checkbox"/> Neteisėta prekyba ginklais, šaudmenimis ir sprogmenimis <input type="checkbox"/> Korupcija <input type="checkbox"/> Sukčiavimas, įskaitant sukčiavimą, kuris turi poveikį finansiniams Europos Bendrijų interesams, kaip apibrėžta 1995 m. liepos 26 d. Konvencijoje dėl Europos Bendrijų finansinių interesų apsaugos <input type="checkbox"/> Organizuotas arba ginkluotas apiplėšimas <input type="checkbox"/> Neteisėta prekyba kultūros vertybėmis, įskaitant antikvarines vertybes ir meno kūrinius <input type="checkbox"/> Sukčiavimas <input type="checkbox"/> Reketavimas ir turto prievartavimas <input type="checkbox"/> Gminių klastojimas ir piratavimas	

<input type="checkbox"/> Neteisėta prekyba hormoninėmis ir kitomis augimą skatinančiomis medžiagomis <input type="checkbox"/> Neteisėtas orlaivių ir (ar) laivų užgrobimas	<input type="checkbox"/> Tarptautiniam baudžiamajam teismui teisingi nusikaltimai <input type="checkbox"/> Diversija
<input type="checkbox"/> Todėl teisės pažeidimas patenka į Pamatinio sprendimo 2002/584/TVR 2 straipsnio 2 dalies taikymo sritį. Todėl taikoma Pamatinio sprendimo 2006/960/TVR 4 straipsnio 1 dalis (skubūs atvejai) ir 3 dalis (neskubūs atvejai) dėl terminų atsakyti į šį prašymą	
Arba <input type="checkbox"/> B – Teisės pažeidimas (-ai), neįrašytas (-i) A dalyje. Šiuo atveju – teisės pažeidimo (-ų) apibūdinimas:	

Tikslas, dėl kurio prašoma informacijos ar žvalgybos informacijos

Tikslo, kuriuo prašoma informacijos ar žvalgybos informacijos, ir asmens, su kuriuo susijusi prašoma informacija ar žvalgybos informacija, ryšys

Asmens (-ų), kuris (kurie) yra pagrindinis (-iai) subjektas (-ai), kurio (-ių) atžvilgiu vykdomas nusikaltimo tyrimas ar kriminalinės žvalgybos operacija, dėl kurių teikiamas informacijos ar žvalgybos informacijos prašymas, tapatybė (-ės) (jei žinoma (-os))

Priežastys, dėl kurių manoma, kad prašymą gavusi valstybė narė turi informacijos ar žvalgybos informacijos

Šiame prašyme esančios informacijos naudojimo kitiems tikslams, negu tie, dėl kurių ji buvo suteikta, taip pat siekiant išvengti tiesioginės ir rimtos grėsmės visuomenės saugumui, ribojimo būdai:

- leidžiama naudoti;
- leidžiama naudoti nenurodant informacijos teikėjo;
- naudoti tik turint informacijos teikėjo leidimą;
- nenaudoti.

Paklausimas dėl turto nustatymo užsienio šalyse

1. Tyrimą atliekanti institucija

.....
.....

Tyrėjo kontaktiniai duomenys

.....
Tyrimą kuruojančio prokuroro kontaktiniai duomenys:

.....

Kriminalinės žvalgybos tyrimo ir (ar) baudžiamosios bylos Nr., nusikalstamos veikos aprašymas, LR BK straipsnis.....

.....

Tikrinamų asmenų duomenys (vardas, pavardė, gimimo data):

.....

2. Tikrinamų asmenų statusas tyrime, ryšys su nusikalstama veika:

.....

Pagrįsti duomenys, rodantys, kad asmuo gali turėti turto užsienio šalyse:

.....

3. Paklausimo dėl turto turinys (detali informacija apie užklausiamą turtą):

.....

Literatūros sąrašas

Teisės aktai

1. 1971 m. Jungtinių Tautų konvencija dėl psichotropinių medžiagų. *Valstybės žinios*, 2001, Nr. 50-1743.
2. 1984 m. Jungtinių Tautų konvencija prieš kankinimą ir kitokį žiaurų, nežmonišką ar žeminantį elgesį ir baudimą. *Valstybės žinios*, 2006, Nr. 80-3141.
3. 1968 m. Jungtinių Tautų konvencija dėl senaties termino netaikymo už karo nusikaltimus ir už nusikaltimus žmoniškumui. *Valstybės žinios*, 2002, Nr. 23-856.
4. Jungtinių Tautų konvencija dėl kelio užkirtimo genocido nusikaltimui ir baudimo už jį. *Valstybės žinios*, 2002, Nr. 23-855.

5. Tarptautinio baudžiamojo teismo Romos statutas, priimtas 1998 m. liepos 17 d. Jungtinių Tautų Diplomatiniėje įgaliotųjų atstovų konferencijoje, skirtoje Tarptautinio baudžiamojo teismo įsteigimui. *Valstybės žinios*, 2003, Nr. 49-2165.
6. Jungtinių Tautų jūrų teisės konvencija. *Valstybės žinios*, 2003, Nr. 107-4786.
7. Tarptautinė konvencija dėl kovos su pinigų padirbinėjimu. *Valstybės žinios*, 2004, Nr. 40-1297.
8. Visuotinė žmogaus teisių deklaracija. *Valstybės žinios*, 2006, Nr. 68-2497.
9. Tarptautinė konvencija dėl kovos su teroristų vykdomais sprogdinimais. *Valstybės žinios*, 2004, Nr. 36-1184.
10. Tarptautinė konvencija dėl kovos su terorizmo finansavimu. *Valstybės žinios*, 2003, Nr. 8 -268.
11. Jungtinių Tautų konvencija prieš tarptautinį organizuotą nusikalstamumą. *Valstybės žinios*, 2002, Nr. 51-1933.
12. Protokolas dėl prekybos žmonėmis, ypač moterimis ir vaikais, prevencijos, sustabdymo bei baudimo už vertimąsi ja, papildantis Jungtinių Tautų konvenciją prieš tarptautinį organizuotą nusikalstamumą. *Valstybės žinios*, 2003, Nr. 49-2166
13. Protokolas prieš neteisėtą šaunamųjų ginklų, jų dalių ir komponentų bei šaudmenų gamybą ir prekybą jais, papildantis Jungtinių Tautų konvenciją prieš tarptautinį organizuotą nusikalstamumą. *Valstybės žinios*, 2005, Nr. 12-358.
14. Protokolas dėl neteisėto migrantų įvežimo sausuma, jūra ir oru, papildantis Jungtinių Tautų konvenciją prieš tarptautinį organizuotą nusikalstamumą. *Valstybės žinios*, 2003, Nr. 49-2163.
15. 1961 m. Bendroji narkotinių medžiagų konvencija. *Valstybės žinios*, 2001, Nr. 51-1768.
16. 1988 m. Jungtinių Tautų konvencija dėl kovos su neteisėta narkotinių priemonių ir psichotropinių medžiagų apyvarta. *Valstybės žinios*, 1998, Nr. 38-1004.
17. Jungtinių Tautų konvencija prieš korupciją. *Valstybės žinios*, 2006, Nr. 136-5145.
18. Susitarimas dėl neteisėtos prekybos jūra, įgyvendinantis Jungtinių Tautų konvencijos dėl kovos su neteisėta narkotinių ir psichotropinių medžiagų apyvarta 17 straipsnį. *Valstybės žinios*, 2002, Nr. 83 -3553.
19. 2002-06-13 Tarybos pagrindų sprendimas (2002/584/TVR) dėl Europos arešto orderio ir perdavimo tarp valstybių narių tvarkos. OL L 190, 2002-07-18, p. 1–20.
20. Council recommendation of 8 May 2003 on a model agreement for setting up a joint investigation team (JIT) 2003/C121/01. OJ C 121, Vol. 46, p. 1–6.
21. Europos Tarybos 2009-11-30 pamatinis sprendimas 2009/948/TVR dėl jurisdikcijos įgyvendinimo kolizijų baudžiamuosiuose procesuose prevencijos ir sprendimo. *Europos Sąjungos oficialusis leidinys* L 328/42, 2009.

22. Europos žmogaus teisių ir pagrindinių laisvių apsaugos konvencija, iš dalies pakeista protokolu Nr. 11, su papildomais protokolais Nr. 1, 4, 6, 7. *Valstybės žinios*, 2000, Nr. 96-3016.
23. Europos žmogaus teisių ir pagrindinių laisvių apsaugos konvencijos protokolas Nr. 14, pakeičiantis Konvencijos kontrolės sistemą. *Valstybės žinios*, 2005, Nr. 74-2679.
24. Europos Tarybos sprendimas 2003/659/TVR 2003 m. birželio 18 d. iš dalies keičiantis Sprendimą 2002/187/TVR, įkuriantį Eurojustą siekiant sustiprinti kovą su sunkiais nusikaltimais. *Europos Sąjungos oficialusis leidinys* L 245/44.
25. Bendrijų veiksmų aktas (98/428/TVR), priimtas Europos Tarybos remiantis Europos Sąjungos Sutarties K.3 straipsniu dėl Europos teisminio tinklo sukūrimo. OL L 191, 1998.
26. Konvencija dėl ekstradicijos tarp Europos Sąjungos valstybių narių, parengta remiantis Europos Sąjungos sutarties K.3 straipsniu. *Valstybės žinios*, 2004, Nr. 112-4177.
27. Konvencija dėl Europos Sąjungos valstybių narių savitarpio pagalbos baudžiamosiose bylose, kurią pagal Europos Sąjungos sutarties 34 straipsnį patvirtino Taryba. *Valstybės žinios*, 2004, Nr. 154-5599.
28. Konvencija, parengta vadovaujantis Europos Sąjungos sutarties K.3 straipsniu, dėl Europos policijos biuro įsteigimo (Europolo konvencija). *Valstybės žinios*, 2004, Nr. 113-4202.
29. 1999 m. Baudžiamosios teisės konvencija dėl korupcijos. *Valstybės žinios*, 2002, Nr. 23-853.
30. 1999 m. Civilinės teisės konvencija dėl korupcijos. *Valstybės žinios*, 2002, Nr. 126-5733.
31. Konvencija dėl kovos su korupcija, susijusia su Europos Bendrijų pareigūnais ar Europos Sąjungos valstybių narių pareigūnais, parengta vadovaujantis Europos Sąjungos sutarties K.3 straipsnio 2 dalies C punktu. *Valstybės žinios*, 2004, Nr. 154-5601.
32. Europos konvencija dėl baudžiamojo proceso perdavimo Nr. 73. *Valstybės žinios*, 1998, Nr. 10-241.
33. 1957 m. Europos konvencija dėl ekstradicijos. *Valstybės žinios*, 1995, Nr. 34-819.
34. 1975 m. Europos konvencijos dėl ekstradicijos papildomas protokolas. *Valstybės žinios*, 1995, Nr. 34-819.
35. 1978 m. Europos konvencijos dėl ekstradicijos antrasis papildomas protokolas. *Valstybės žinios*, 1995, Nr. 34-819.
36. 2010 m. Europos konvencijos dėl ekstradicijos trečiasis papildomas protokolas. TAR, 2016, Nr. 24427.
37. Konvencija dėl supaprastintos ekstradicijos tvarkos tarp Europos Sąjungos valstybių narių, parengta vadovaujantis Europos Sąjungos sutarties K3 straipsniu. *Valstybės žinios*, 2004, Nr. 112-4176.

38. 1996 m. Konvencija dėl ekstradicijos tarp Europos Sąjungos valstybių narių, parengta vadovaujantis Europos Sąjungos sutarties K.3 straipsniu. *Valstybės žinios*, 2004, Nr. 112-4177.
39. 1959 m. Europos konvencija dėl savitarpio pagalbos baudžiamosiose bylose. *Valstybės žinios*, 1995, Nr. 33-762.
40. 2001 m. Europos konvencijos dėl savitarpio pagalbos baudžiamosiose bylose antrasis papildomas protokolai. *Valstybės žinios*, 2004, Nr. 42-1374.
41. 1970 m. Europos konvencija dėl tarptautinio baudžiamųjų nuosprendžių pripažinimo. *Valstybės žinios*, 1997, Nr. 101-2551.
42. 1977 m. Europos konvencija dėl kovos su terorizmu. *Valstybės žinios*, 1997, Nr. 7-116.
43. 1990 m. Europos konvencija dėl pinigų išplovimo ir nusikalstamu būdu įgytų pajamų paieškos, arešto bei konfiskavimo. *Valstybės žinios*, 1995, Nr. 12-263.
44. 1983 m. Europos konvencija dėl nuteistųjų asmenų perdavimo. *Valstybės žinios*, 1995, Nr. 42-1022.
45. Konvencijos dėl nuteistųjų asmenų perdavimo papildomas protokolai. *Valstybės žinios*, 2000, Nr. 108-3429.
46. Europos konvencija dėl tarptautinio baudžiamųjų nuosprendžių pripažinimo. *Valstybės žinios*, 1997, Nr. 101-2551.
47. Europos sutartis dėl teisinės pagalbos prašymų perdavimo. *Valstybės žinios*, 1996, Nr. 18-459.
48. Europos sutarties dėl teisinės pagalbos prašymų perdavimo papildomas protokolai. *Valstybės žinios*, 2004, Nr. 80-2837.
49. Konvencija dėl elektroninių nusikaltimų. *Valstybės žinios*, 2004, Nr. 36-1188.
50. 2014 m. balandžio 3 d. Europos Parlamento ir Tarybos direktyva dėl Europos tyrimo orderio baudžiamosiose bylose 2014/41. ES OJ L 130, 1.5.2014, p. 1-36.
51. 2012 m. spalio 25 d. Europos Parlamento ir Tarybos direktyva 2012/29/ES, kuria nustatomi būtiniausi nusikaltimų aukų teisių, paramos joms ir jų apsaugos standartai ir kuria pakeičiamas Tarybos pamatinis sprendimas 2001/220/TVR. *Europos Sąjungos oficialūs leidiniai* L 315/57.
52. 2014 m. balandžio 3 d. Europos Parlamento ir Tarybos direktyva 2014/41/ES dėl Europos tyrimo orderio baudžiamosiose bylose. *Europos Sąjungos oficialūs leidiniai* L 130/1, 2014-05-01.
53. 2006 m. gruodžio 18 d. Europos Sąjungos Tarybos pamatinis sprendimas 2006/960/TVR dėl keitimosi informacija ir žvalgybos informacija tarp Europos Sąjungos valstybių narių teisėsaugos institucijų supaprastinimo. *Europos Sąjungos oficialūs leidiniai* L 386/96, 2006-12-29.
54. 2016 m. sausio 20 d. Europos Parlamento ir Tarybos reglamentas ES/2016/95, kuriuo panaikinami tam tikri aktai, susiję su policijos bendradarbiavimu ir

- teisminių bendradarbiavimu baudžiamosiose bylose. *Europos Sąjungos oficialūs leidiniai* L 26/9, 2016-02-02.
55. ES Tarybos pranešimas Jungtinių tyrimo grupių darbo vadovas 2011-11-04, Nr. 15790/1/11.
 56. Lietuvos Respublikos bausmių vykdymo kodeksas. *Valstybės žinios*, 2002, Nr. 73-3084.
 57. Lietuvos Respublikos įtariamųjų, kaltinamųjų ir nuteistųjų registro įstatymas. *Valstybės žinios*, 2011, Nr. 86-4145.
 58. Lietuvos Respublikos įstatymas „Dėl Europos žmogaus teisių ir pagrindinių laisvių apsaugos konvencijos, jos ketvirtojo, septintojo ir vienuoliktojo protokolų ratifikavimo“. *Valstybės žinios*, 1995, Nr. 37-913; 1996, Nr. 5-112; 2006, Nr. 17-595.
 59. Lietuvos Respublikos įstatymas „Dėl Žmogaus teisių ir pagrindinių laisvių apsaugos konvencijos protokolo Nr. 14, pakeičiančio Konvencijos kontrolės sistemą, ratifikavimo“. *Valstybės žinios*, 2005, Nr. 74-2677.
 60. Lietuvos Respublikos įstatymas „Dėl Europos konvencijos dėl savitarpio pagalbos baudžiamosiose bylose antrojo papildomo protokolo ratifikavimo“. *Valstybės žinios*, 2004, Nr. 42-1370.
 61. Lietuvos Respublikos įstatymas dėl konvencijos, parengtos vadovaujantis Europos Sąjungos sutarties K.3 straipsniu, dėl Europos policijos biuro įsteigimo (Europolo konvencijos) ir jos protokolų ratifikavimo. *Valstybės žinios*, 2004, Nr. 69-2384.
 62. Lietuvos Respublikos įstatymas „Dėl Jungtinių Tautų konvencijos prieš korupciją ratifikavimo“. *Valstybės žinios*, 2006, Nr. 136-5144.
 63. Lietuvos Respublikos įstatymas „Dėl Konvencijos dėl ekstradicijos tarp Europos Sąjungos valstybių narių, parengtos remiantis Europos Sąjungos sutarties K.3 straipsniu, ratifikavimo“. *Valstybės žinios*, 2004, Nr. 67-2351.
 64. Lietuvos Respublikos įstatymas „Dėl Konvencijos dėl Europos Sąjungos valstybių narių savitarpio pagalbos baudžiamosiose bylose, kurią pagal Europos Sąjungos sutarties 34 straipsnį patvirtino Taryba, ir dėl Konvencijos dėl Europos Sąjungos valstybių narių savitarpio pagalbos baudžiamosiose bylose protokolo, kurį pagal Europos Sąjungos sutarties 34 straipsnį patvirtino Taryba, ratifikavimo“. *Valstybės žinios*, 2004, Nr. 67-2352.
 65. Lietuvos Respublikos įstatymas „Dėl Konvencijos dėl supaprastintos ekstradicijos tvarkos tarp Europos Sąjungos valstybių narių, parengtos vadovaujantis Europos Sąjungos sutarties K.3 straipsniu, ratifikavimo“. *Valstybės žinios*, 2004, 67-2350.
 66. Lietuvos Respublikos įstatymas „Dėl Lietuvos Respublikos Seimo nutarimo „Dėl 1957 m. gruodžio 13 d. Europos konvencijos dėl ekstradicijos, 1975 m. spalio 15 d. Europos konvencijos dėl ekstradicijos papildomo protokolo ir

- 1978 m. kovo 17 d. Europos konvencijos dėl ekstradicijos antrojo papildomo protokolo ratifikavimo“ 2 punkto papildymo“. *Valstybės žinios*, 2004, Nr. 108-4035.
67. Lietuvos Respublikos įstatymas „Dėl Tarptautinio baudžiamojo teismo Romos statuto ratifikavimo“ *Valstybės žinios*, 2003, Nr. 49-2156.
 68. Lietuvos Respublikos įstatymas „Dėl 1972 metų Europos konvencijos dėl baudžiamojo proceso perdavimo ratifikavimo“. *Valstybės žinios*, 1998, Nr. 10-238.
 69. Lietuvos Respublikos tarptautinių sutarčių įstatymas. *Valstybės žinios*, 1999, Nr. 60-1948.
 70. Lietuvos Respublikos įstatymas „Dėl 1951 m. Konvencijos dėl pabėgėlių statuso bei 1967 m. Protokolo dėl pabėgėlių statuso ratifikavimo“. *Valstybės žinios*, 1997, Nr. 12-227.
 71. Lietuvos Respublikos įstatymas „Dėl Jungtinių Tautų vaiko teisių konvencijos ratifikavimo“. *Valstybės žinios*, 1995, Nr. 60-1501.
 72. Lietuvos Respublikos įstatymas „Dėl Jungtinių Tautų vaiko teisių konvencijos fakultatyvinio protokolo dėl vaikų pardavimo, vaikų prostitucijos ir vaikų pornografijos ratifikavimo“. *Valstybės žinios*, 2004, Nr. 108-4028.
 73. Lietuvos Respublikos įstatymas „Dėl 1989 metų Jungtinių Tautų vaiko teisių konvencijos 2000 metų fakultatyvinio protokolo dėl vaikų dalyvavimo ginkluotuose konfliktuose ratifikavimo“. *Valstybės žinios*, 2002, Nr. 126-5727.
 74. Lietuvos Respublikos įstatymas „Dėl Jungtinių Tautų konvencijos prieš tarptautinių organizuotą nusikalstamumą ratifikavimo“. *Valstybės žinios*, 2002, Nr. 51-1929.
 75. Lietuvos Respublikos įstatymas „Dėl baudžiamosios teisės konvencijos dėl korupcijos ratifikavimo“. *Valstybės žinios*, 2002, Nr. 23-851.
 76. Lietuvos Respublikos įstatymas „Dėl civilinės teisės konvencijos dėl korupcijos ratifikavimo“. *Valstybės žinios*, 2002, Nr. 126-5726.
 77. Lietuvos Respublikos įstatymas „Dėl Lietuvos Respublikos Seimo nutarimo „Dėl 1957 m. gruodžio 13 d. Europos Konvencijos dėl ekstradicijos, 1975 m. spalio 15 d. Europos Konvencijos dėl ekstradicijos papildomo protokolo ir 1978 m. kovo 17 d. Europos Konvencijos dėl ekstradicijos antrojo papildomo protokolo ratifikavimo“ 2 punkto papildymo“. *Valstybės žinios*, 2004, Nr. 108-4035.
 78. Lietuvos Respublikos įstatymas „Dėl 1998 metų Jungtinių Tautų konvencijos dėl kovos su neteisėta narkotinių ir psichotropinių medžiagų apyvarta ratifikavimo“. *Valstybės žinios*, 1998, Nr. 38-996.
 79. Lietuvos Respublikos įstatymas „Dėl Europos konvencijos dėl savitarpio pagalbos baudžiamosiose bylose antrojo papildomo protokolo ratifikavimo“. *Valstybės žinios*, 2004, Nr. 42-1370.

80. Lietuvos Respublikos įstatymas „Dėl 1972 metų Europos konvencijos dėl baudžiamojo proceso perdavimo ratifikavimo“. *Valstybės žinios*, 1998, Nr. 10-238.
81. Lietuvos Respublikos įstatymas „Dėl 1972 metų Europos konvencijos dėl baudžiamojo proceso perdavimo ratifikavimo“. *Valstybės žinios*, 1998, Nr. 10-238.
82. Lietuvos Respublikos įstatymas „Dėl nuteistųjų asmenų perdavimo konvencijos 1997 metų papildomo protokolo ratifikavimo“. *Valstybės žinios*, 2000, Nr. 108-3422.
83. Lietuvos Respublikos Seimo nutarimas „Dėl Lietuvos Respublikos Seimo nutarimo „Dėl 1959 m. balandžio 20 d. Europos konvencijos dėl savitarpio pagalbos baudžiamosiose bylose ir 1978 m. kovo 17 d. Europos konvencijos dėl savitarpio pagalbos baudžiamosiose bylose papildomo protokolo ratifikavimo“ pakeitimo“. *Valstybės žinios*, 1996, Nr. 100-2278.
84. Lietuvos Respublikos Seimo nutarimas „Dėl 1957 m. gruodžio 13 d. Europos konvencijos dėl ekstradicijos, 1975 m. spalio 15 d. Europos konvencijos dėl ekstradicijos papildomo protokolo ir 1978 m. kovo 17 d. Europos konvencijos dėl ekstradicijos antrojo papildomo protokolo ratifikavimo“. *Valstybės žinios*, 1995, Nr. 34-819.
85. Lietuvos Respublikos Seimo nutarimas „Dėl 1959 m. balandžio 20 d. Europos konvencijos dėl savitarpio pagalbos baudžiamosiose bylose ir 1978 m. kovo 17 d. Europos konvencijos dėl savitarpio pagalbos baudžiamosiose bylose papildomo protokolo ratifikavimo“. *Valstybės žinios*, 1995, Nr. 33-762.
86. Lietuvos Respublikos Seimo 1995-04-04 nutarimas „Dėl 1957 m. gruodžio 13 d. Europos konvencijos dėl ekstradicijos, 1975 m. spalio 15 d. Europos konvencijos dėl ekstradicijos papildomo protokolo ir 1978 m. kovo 17 d. Europos konvencijos dėl ekstradicijos antrojo papildomo protokolo ratifikavimo“. *Valstybės žinios*, 1995, Nr. 34-819.
87. Lietuvos Respublikos Seimo 1995-04-04 nutarimas „Dėl 1959 m. balandžio 20 d. Europos konvencijos „Dėl savitarpio pagalbos baudžiamosiose bylose“ ir 1978 m. kovo 17 d. Europos konvencijos „Dėl savitarpio pagalbos baudžiamosiose bylose“ papildomo protokolo ratifikavimo“. *Valstybės žinios*, 1995, Nr. 33-762.
88. Lietuvos Respublikos Seimo 1996-10-08 nutarimas „Dėl Lietuvos Respublikos Seimo nutarimo „Dėl 1959 m. balandžio 20 d. Europos konvencijos dėl savitarpio pagalbos baudžiamosiose bylose ir 1978 m. kovo 17 d. Europos konvencijos dėl savitarpio pagalbos baudžiamosiose bylose papildomo protokolo ratifikavimo“ pakeitimo“. *Valstybės žinios*, 1996, Nr. 100-2278.
89. Lietuvos Respublikos Seimo 1995-05-09 nutarimas „Dėl 1983 metų Europos nuteistųjų asmenų perdavimo konvencijos ratifikavimo“. *Valstybės žinios*, 1995, Nr. 42-1022.
90. Lietuvos Respublikos Vyriausybės 2012-04-18 nutarimas Nr. 435 „Dėl įtariamųjų, kaltinamųjų ir nuteistųjų registro nuostatų patvirtinimo ir veiklos pradžios nustatymo“. *Valstybės žinios*, 2012, Nr. 49-2390.

91. Lietuvos Respublikos Vyriausybės 2009-03-04 nutarimas Nr. 178 „Dėl 2007 m. gruodžio 6 d. Tarybos sprendimo 2007/845/TVR dėl valstybių narių turto susigrąžinimo tarnybų bendradarbiavimo dėl nusikalstamu būdu gautų pajamų bei kito susijusio turto paieškos ir nustatymo srityje įgyvendinimo“: *Valstybės žinios*, 2009, Nr. 30-1191.
92. Lietuvos Respublikos Vyriausybės 2006-06-01 nutarimas Nr. 527 „Dėl Finansinių nusikaltimų tyrimo tarnybos prie Vidaus reikalų ministerijos disponuojamos informacijos apie kliento operacijas su pinigais teikimo Lietuvos Respublikos teisėsaugos ir kitoms valstybės institucijoms taisyklių patvirtinimo“ (Lietuvos Respublikos Vyriausybės 2008-07-09 nutarimo Nr. 680 redakcija). *Valstybės žinios*, 2006, Nr. 63-2317; 2008, Nr. 82-3259; 2010, Nr. 44-2120.
93. Lietuvos Respublikos Vyriausybės 2009-06-17 nutarimas Nr. 633 „Dėl Lietuvos Respublikos teisėsaugos institucijų keitimosi informacija su kitų Europos Sąjungos valstybių narių teisėsaugos institucijomis taisyklių patvirtinimo“: *Valstybės žinios*, 2009, Nr. 77-3175.
94. Lietuvos Respublikos Vyriausybės 2009-04-15 nutarimas Nr. 310 „Dėl Tarybos sprendimo 2008/615/TVR dėl tarpvalstybinio bendradarbiavimo gerinimo, visų pirma kovos su terorizmu ir tarpvalstybiniu nusikalstamumu srityje, įgyvendinimo veiksmų plano patvirtinimo“: *Valstybės žinios*, 2009, Nr. 49-1957.
95. Lietuvos Respublikos generalinio prokuroro 2014-06-03 įsakymas Nr. I-115 „Dėl rekomendacijų dėl tarptautinių bendrų (jungtinių) tyrimo grupių sudarymo ir veiklos patvirtinimo“: TAR, 2014-06-05, Nr. 7198.
96. Lietuvos Respublikos generalinio prokuroro 2015-03-06 Nr. I-71 „Dėl keitimosi informacija ir tiesioginių konsultacijų su kitų Europos sąjungos valstybių narių kompetentingomis institucijomis tvarkos aprašo patvirtinimas“.
97. Lietuvos Respublikos teisingumo ministro ir Lietuvos Respublikos generalinio prokuroro 2004-08-26 įsakymas Nr. IR-195/1-114 „Dėl Europos arešto orderio išdavimo ir asmens perėmimo pagal Europos arešto orderį taisyklių patvirtinimo“: *Valstybės žinios*, 2004, Nr. 134-4886.
98. Lietuvos Respublikos generalinio prokuroro 2017 m. birželio 14 d. įsakymas Nr. I-206 „Dėl rekomendacijų dėl Europos tyrimo orderio išdavimo ir siuntimo kitai Europos Sąjungos valstybei narei ikiteisminio tyrimo metu ir Lietuvos Respublikos prokuratūroje gautų Europos tyrimo orderių pripažinimo patvirtinimo“: TAR, 2017, Nr. 10229.
99. Lietuvos Respublikos generalinio prokuroro 2013-03-19 įsakymas Nr. I-73 „Dėl rekomendacijų dėl finansų tyrimo“: *Valstybės žinios*, 2013-03-23, Nr. 30-1508.
100. Lietuvos Respublikos teisingumo ministerijos 2009-11-02 aplinkraštis „Dėl Europos arešto orderio išdavimo taisyklių pakeitimo bei dėl Europos arešto orderio projekto rengimo gairių“: Nr. (1.13.) 7R-8841.

101. Lietuvos Respublikos generalinės prokuratūros 2015-03-17 aiškinamasis raštas Nr. 17.9-1029 „Dėl reikalavimų, keliamų išduoti Europos arešto orderių turiniui ir priedams ir Europos Sąjungos valstybių narių išduotų Europos arešto orderių vykdymo tvarkos“.
102. Lietuvos Respublikos vidaus reikalų ministro 2016-10-17 įsakymas Nr. 1V-741 „Dėl institucijų, vykdančių asmenų sekimą kertant Lietuvos Respublikos vidaus Europos Sąjungos sieną, ir centrinės institucijos, atsakingos už asmenų sekimo kertant Lietuvos Respublikos vidaus Europos Sąjungos sieną vykdymo koordinavimą, paskyrimo“.
103. Lietuvos Respublikos vidaus reikalų ministro 2007-09-17 įsakymas Nr. 1V-324 „Dėl Lietuvos nacionalinės Šengeno informacinės sistemos nuostatų patvirtinimo“. *Valstybės žinios*, 2007, Nr. 100-4084.
104. Lietuvos Respublikos vidaus reikalų ministro 2007-09-18 įsakymas Nr. 1V-325 „Dėl Lietuvos nacionalinės Šengeno informacinės sistemos duomenų saugos nuostatų patvirtinimo“. *Valstybės žinios*, 2007, Nr. 100-4085.

Tarpvalstybinės sutartys

1. Konsulinė konvencija tarp Lietuvos Respublikos ir Kinijos Liaudies Respublikos. *Valstybės žinios*, 1993, Nr. 35-792.
2. Konsulinė konvencija tarp Lietuvos Respublikos ir Lenkijos Respublikos. *Valstybės žinios*, 1994, Nr. 28-494.
3. Lietuvos Respublikos ir Rusijos Federacijos konsulinė konvencija. *Valstybės žinios*, 1995, Nr. 99-2204.
4. Lietuvos Respublikos ir Turkijos Respublikos konsulinė sutartis. *Valstybės žinios*, 1998, Nr. 17-400.
5. Lietuvos Respublikos ir Ukrainos konsulinė konvencija. *Valstybės žinios*, 1997, Nr. 106-2673.
6. Lietuvos Respublikos, Estijos Respublikos ir Latvijos Respublikos sutartis dėl teisinės pagalbos ir teisinių santykių. *Valstybės žinios*, 1994, Nr. 28-492.
7. Lietuvos Respublikos ir Baltarusijos Respublikos sutartis dėl teisinės pagalbos ir teisinių santykių civilinėse, šeimos ir baudžiamosiose bylose. *Valstybės žinios*, 1994, Nr. 43-779.
8. Lietuvos Respublikos ir Baltarusijos Respublikos sutartis dėl asmenų, kuriems paskirtas laisvės atėmimas ar pritaikytos priverčiamosios medicininio pobūdžio priemonės, perdavimo. *Valstybės žinios*, 1998, Nr. 102-2808.
9. Lietuvos Respublikos ir Lenkijos Respublikos sutartis dėl teisinės pagalbos ir teisinių santykių civilinėse, šeimos ir baudžiamosiose bylose. *Valstybės žinios*, 1994, Nr. 14-234.
10. Lietuvos Respublikos ir Moldovos Respublikos sutartis dėl teisinės pagalbos ir teisinių santykių civilinėse, šeimos ir baudžiamosiose bylose. *Valstybės žinios*, 1995, Nr. 19-440.

11. Lietuvos Respublikos ir Ukrainos sutartis dėl teisinės pagalbos ir teisinių santykių civilinėse, šeimos ir baudžiamosiose bylose. *Valstybės žinios*, 1994, Nr. 91-1767.
12. Lietuvos Respublikos ir Rusijos Federacijos sutartis dėl teisinės pagalbos ir teisinių santykių civilinėse, šeimos ir baudžiamosiose bylose. *Valstybės žinios*, 1995, Nr. 13-296.
13. Lietuvos Respublikos ir Rusijos Federacijos sutartis dėl asmenų, kuriems paskirtas laisvės atėmimas, perdavimo bausmei atlikti. *Valstybės žinios*, 2002, Nr. 32-1205.
14. Lietuvos Respublikos ir Kazachstano Respublikos sutartis dėl teisinės pagalbos ir teisinių santykių civilinėse, šeimos ir baudžiamosiose bylose. *Valstybės žinios*, 1998, Nr. 51-1399.
15. Lietuvos Respublikos ir Kazachstano Respublikos sutarties dėl teisinės pagalbos ir teisinių santykių civilinėse, šeimos ir baudžiamosiose bylose protokolais. *Valstybės žinios*, Nr. 1998, Nr. 51-1400.
16. Lietuvos Respublikos ir Uzbekistano Respublikos sutartis dėl teisinės pagalbos ir teisinių santykių civilinėse, šeimos ir baudžiamosiose bylose. *Valstybės žinios*, 1997, Nr. 101-2552.
17. Lietuvos Respublikos ir Kinijos Liaudies Respublikos sutartis dėl teisinės pagalbos civilinėse ir baudžiamosiose bylose. *Valstybės žinios*, 2001, Nr. 75-2642.
18. Lietuvos Respublikos ir Kinijos Liaudies Respublikos ekstradicijos sutartis. *Valstybės žinios*, 2002, Nr. 115-5134.
19. Lietuvos Respublikos ir Azerbaidžano Respublikos sutartis dėl teisinės pagalbos ir teisinių santykių civilinėse, šeimos ir baudžiamosiose bylose. *Valstybės žinios*, 2002, Nr. 75-3217.
20. Lietuvos Respublikos ir Azerbaidžano Respublikos sutartis dėl asmenų, nuteistų laisvės atėmimu, perdavimo likusiai bausmei atlikti. *Valstybės žinios*, 2002, Nr. 75-3216.
21. Lietuvos Respublikos ir Armėnijos Respublikos sutartis dėl teisinės pagalbos ir teisinių santykių civilinėse, šeimos ir baudžiamosiose bylose. *Valstybės žinios*, 2005, Nr. 7-189.
22. Lietuvos Respublikos ir Kinijos Liaudies Respublikos ekstradicijos sutartis. *Valstybės žinios*, 2002, Nr. 115-5130.
23. Lietuvos Respublikos ir Šventojo Sosto sutartis „Dėl santykių tarp katalikų bažnyčios ir valstybės teisinių aspektų“. *Valstybės žinios*, 2000, Nr. 67-2022.

Tarpvyriausybinės sutartys

1. 1998-01-16 Lietuvos Respublikos Vyriausybės ir Jungtinių Amerikos Valstijų Vyriausybės sutartis dėl savitarpio teisinės pagalbos baudžiamosiose bylose. *Valstybės žinios*, 1998, Nr. 59-1660.

2. 2001-10-23 Lietuvos Respublikos Vyriausybės ir Jungtinių Amerikos Valstijų Vyriausybės ekstradicijos sutartis. *Valstybės žinios*, 2002, Nr. 15-559.
3. 2007-04-12 Lietuvos Respublikos Vyriausybės ir Ukrainos ministrų kabineto susitarimas dėl bendradarbiavimo kovojant su nusikalstamumu ir tarptautiniu terorizmu. *Valstybės žinios*, 2008, Nr. 20-720.
4. Lietuvos Respublikos Vyriausybės ir Lenkijos Respublikos Vyriausybės susitarimas dėl bendradarbiavimo kovojant su organizuotu nusikalstamumu bei kitais nusikaltimais ir dėl bendrų veiksmų pasienio teritorijose. Ratifikuota 2007-05-17.
5. Lietuvos Respublikos Vyriausybės ir Suomijos Respublikos Vyriausybės susitarimas dėl bendradarbiavimo nusikaltimų prevencijos srityje. *Valstybės žinios*, 1997, Nr. 96-2431.
6. Lietuvos Respublikos Vyriausybės ir Baltarusijos Respublikos Vyriausybės susitarimas dėl bendradarbiavimo kovojant su organizuotu nusikalstamumu, neteisėta narkotinių medžiagų ir jų pirmtakų apyvarta, terorizmu ir kitais nusikaltimais. *Valstybės žinios*, 2007, Nr. 97-3776.
7. Lietuvos Respublikos Vyriausybės ir Kazachstano Respublikos Vyriausybės susitarimas dėl bendradarbiavimo kovojant su organizuotu nusikalstamumu, neteisėta narkotinių medžiagų ir jų pirmtakų apyvarta, terorizmu ir kitais nusikaltimais. *Valstybės žinios*, 2001, Nr. 75-2636.
8. Lietuvos Respublikos Vyriausybės ir Kazachstano Respublikos Vyriausybės susitarimas dėl bendradarbiavimo ir tarpusavio pagalbos muitinės veiklos srityje. *Valstybės žinios*, 2001, Nr. 19-595.
9. Lietuvos Respublikos Vyriausybės ir Moldovos Respublikos Vyriausybės susitarimas dėl bendradarbiavimo ir tarpusavio pagalbos muitinės veiklos srityje. *Valstybės žinios*, 2005, Nr. 15-471.
10. Lietuvos Respublikos Vyriausybės ir Kazachstano Respublikos Vyriausybės susitarimas dėl bendradarbiavimo kovojant su mokesčių įstatymų pažeidimais. *Valstybės žinios*, 2002, Nr. 45-1719.
11. Lietuvos Respublikos Vyriausybės ir Belgijos Karalystės Vyriausybės susitarimas dėl policijų bendradarbiavimo. *Valstybės žinios*, 2004, Nr. 112-4174.
12. Lietuvos Respublikos Vyriausybės ir Danijos Karalystės susitarimas dėl tarpusavio pagalbos muitinės veiklos srityje. *Valstybės žinios*, 2000, Nr. 87-2659.
13. Lietuvos Respublikos Vyriausybės ir Gruzijos Vyriausybės susitarimas dėl bendradarbiavimo kovojant su muitinės įstatymų pažeidimais. *Valstybės žinios*, 2000, Nr. 87-2660.
14. Lietuvos Respublikos Vyriausybės ir Latvijos Respublikos Vyriausybės susitarimas dėl bendradarbiavimo kovojant su organizuotu nusikalstamumu bei kitais nusikaltimais ir dėl bendrų veiksmų pasienio teritorijose. *Valstybės žinios*, 2007, Nr. 66-2552.

15. Lietuvos Respublikos Vyriausybės ir Lenkijos Respublikos Vyriausybės susitarimas dėl bendradarbiavimo ir tarpusavio pagalbos muitinės veiklos srityje. *Valstybės žinios*, 1995, Nr. 90-2019.
16. Lietuvos Respublikos Vyriausybės ir Rusijos Federacijos Vyriausybės susitarimas dėl bendradarbiavimo ir tarpusavio pagalbos muitinės veiklos srityje. *Valstybės žinios*, 1995, Nr. 62-1553.
17. Lietuvos Respublikos Vyriausybės ir Lenkijos Respublikos Vyriausybės susitarimas dėl bendradarbiavimo kovojant su organizuotu nusikalstamumu bei kitais nusikaltimais ir dėl bendrų veiksmų pasienio teritorijose. *Valstybės žinios*, 2007, Nr. 66-2553.
18. Lietuvos Respublikos Vyriausybės ir Norvegijos Karalystės Vyriausybės susitarimas dėl muitinės administracijų tarpusavio pagalbos. *Valstybės žinios*, 1996, Nr. 35-878.
19. Lietuvos Respublikos Vyriausybės ir Slovakijos Respublikos Vyriausybės susitarimas dėl bendradarbiavimo išaiškinant, tiriant ir užkardant nusikaltimus. *Valstybės žinios*, 2009, Nr. 17-648.
20. Lietuvos Respublikos Vyriausybės ir Suomijos Respublikos Vyriausybės susitarimas dėl bendradarbiavimo muitinės veiklos srityje. *Valstybės žinios*, 1996, Nr. 43-1046.
21. Lietuvos Respublikos Vyriausybės ir Švedijos Karalystės Vyriausybės susitarimas dėl tarpusavio pagalbos muitinės veiklos srityje. *Valstybės žinios*, 1995, Nr. 94-2090.
22. Lietuvos Respublikos Vyriausybės ir Turkijos Vyriausybės susitarimas dėl tarpusavio pagalbos muitinių veiklos srityje. *Valstybės žinios*, 2001, Nr. 73-2569.
23. Lietuvos Respublikos Vyriausybės ir Suomijos Respublikos Vyriausybės susitarimas dėl bendradarbiavimo nusikaltimų prevencijos srityje. *Valstybės žinios*, 1997, Nr. 96-2431.
24. Lietuvos Respublikos Vyriausybės ir Ukrainos Vyriausybės susitarimas dėl bendradarbiavimo kovojant su muitinės įstatymų pažeidimais. *Valstybės žinios*, 2003, Nr. 46-1553.
25. Lietuvos Respublikos Vyriausybės ir Uzbekistano Respublikos Vyriausybės susitarimas dėl bendradarbiavimo kovojant su muitinės įstatymų pažeidimais. *Valstybės žinios*, 1997, Nr. 2-17.
26. Lietuvos Respublikos Vyriausybės ir Uzbekistano Respublikos Vyriausybės susitarimas dėl bendradarbiavimo kovojant su nusikalstamumu. *Valstybės žinios*, 2002, Nr. 70-2875.
27. Lietuvos Respublikos Vyriausybės ir Vengrijos Respublikos Vyriausybės sutartis dėl bendradarbiavimo kovojant su terorizmu, neteisėta narkotikų apyvarta, organizuotu nusikalstamumu ir kitais sunkiais nusikaltimais. *Valstybės žinios*, 2002, Nr. 104-4617.

28. Lietuvos Respublikos Vyriausybės ir Vokietijos Federacinės Respublikos Vyriausybės sutartis dėl bendradarbiavimo kovojant su organizuotu nusikalstamumu, terorizmu ir kitais sunkiais nusikaltimais. *Valstybės žinios*, 2002, Nr. 57-2300.
29. Estijos Respublikos Vyriausybės, Latvijos Respublikos Vyriausybės ir Lietuvos Respublikos Vyriausybės susitarimas dėl tarpusavio pagalbos muitinės veiklos srityje. *Valstybės žinios*, 1995, Nr. 97-2167.
30. Lietuvos Respublikos Vyriausybės, Estijos Respublikos Vyriausybės ir Latvijos Respublikos Vyriausybės sutartis dėl bendradarbiavimo vykdant liudytojų ir nukentėjusiųjų apsaugą. *Valstybės žinios*, 2001, Nr. 49-1705.

Žinybiniai (generalinių prokuratūrų, vidaus reikalų ministerijų) bendradarbiavimo susitarimai

1. Susitarimas tarp Armėnijos Respublikos prokuratūros ir Lietuvos Respublikos prokuratūros dėl teisinės pagalbos ir bendradarbiavimo (1992-10-09).
2. Susitarimas tarp Kazachstano Respublikos prokuratūros ir Lietuvos Respublikos prokuratūros dėl teisinės pagalbos ir bendradarbiavimo (1992-10-09).
3. Susitarimas tarp Moldovos Respublikos prokuratūros ir Lietuvos Respublikos prokuratūros dėl teisinės pagalbos ir bendradarbiavimo (1992-10-09).
4. Susitarimas tarp Uzbekistano Respublikos prokuratūros ir Lietuvos Respublikos prokuratūros dėl teisinės pagalbos ir bendradarbiavimo (1992-10-09).
5. Susitarimas tarp Kirgizstano Respublikos prokuratūros ir Lietuvos Respublikos prokuratūros dėl teisinės pagalbos ir bendradarbiavimo (1992-10-09).
6. Susitarimas tarp Lietuvos Respublikos generalinės prokuratūros ir Ukrainos generalinės prokuratūros dėl teisinės pagalbos ir bendradarbiavimo (1992-12-08).
7. Susitarimas tarp Azerbaidžano Respublikos prokuratūros ir Lietuvos Respublikos prokuratūros dėl teisinio bendradarbiavimo (1993-11-11).
8. Lietuvos Respublikos prokuratūros ir Latvijos Respublikos prokuratūros susitarimas dėl savitarpio teisinės pagalbos ir bendradarbiavimo (1991-08-31).
9. Susitarimas tarp Lietuvos Respublikos ir Latvijos Respublikos prokuratūrų dėl tiesioginio bendradarbiavimo baudžiamosiose bylose (2002-04-25).
10. Estijos Respublikos prokuratūros ir Lietuvos Respublikos prokuratūros susitarimas dėl savitarpio teisinės pagalbos ir bendradarbiavimo (1991-09-19).
11. Tarpusavio supratimo memorandumas tarp Jungtinių Amerikos Valstijų teisingumo departamento ir Lietuvos Respublikos generalinės prokuratūros dėl bendradarbiavimo persekiojant karinius nusikaltėlius (1992-08-23).
12. Naujosios Zelandijos karališkosios teisingumo ministerijos ir Lietuvos Respublikos generalinės prokuratūros sutartis dėl bendradarbiavimo persekiojant karinius nusikaltėlius (1992-01-10).

13. Australijos generalinio Atornėjaus departamento Ypatingųjų tyrimų skyriaus ir Lietuvos Respublikos generalinės prokuratūros sutartis dėl savitarpio pagalbos ir bendradarbiavimo persekiojant karinius nusikaltėlius (1991-10-18).
14. Kanados teisingumo departamento ir Lietuvos Respublikos generalinės prokuratūros sutartis dėl savitarpio teisinės pagalbos ir bendradarbiavimo persekiojant karinius nusikaltėlius (1991-11-088).
15. Susitarimas dėl Lietuvos Respublikos generalinės prokuratūros ir Kinijos Liaudies Respublikos aukščiausiosios liaudies prokuratūros bendradarbiavimo (1999-09-17).
16. Susitarimas dėl Lietuvos Respublikos generalinės prokuratūros ir Italijos Respublikos nacionalinės kovos su mafija direkcijos bendradarbiavimo kovojant su organizuotu nusikalstamumu (1999-09-279).
17. Lietuvos Respublikos generalinio prokuroro ir Lenkijos Respublikos teisingumo ministro, generalinio prokuroro susitarimas dėl prokuratūrų bendradarbiavimo (2006-03-24).
18. Susitarimas tarp Lietuvos Respublikos generalinės prokuratūros ir Vokietijos Federacinės Respublikos teisingumo ministerijos dėl teisinės pagalbos baudžiamosiose bylose supaprastinimo (2002-06-06).
19. Susitarimas dėl Lietuvos Respublikos vidaus reikalų ministerijos, Estijos Respublikos vidaus reikalų ministerijos ir Latvijos Respublikos vidaus reikalų ministerijos bendradarbiavimo.
20. Lietuvos Respublikos vidaus reikalų ministerijos ir Rumunijos vidaus reikalų ministerijos bendradarbiavimo susitarimas.
21. Lietuvos Respublikos vidaus reikalų ministerijos ir Čekijos Respublikos vidaus reikalų ministerijos bendradarbiavimo susitarimas.
22. Susitarimas dėl bendradarbiavimo tarp Lietuvos Respublikos socialinės apsaugos ir darbo ministerijos, Lietuvos Respublikos vidaus reikalų ministerijos ir Danijos Karalystės vidaus reikalų ministerijos.
23. Lietuvos Respublikos vidaus reikalų ministerijos ir Vengrijos Respublikos vidaus reikalų ministerijos bendradarbiavimo susitarimas.
24. Lietuvos Respublikos vidaus reikalų ministerijos ir Baltarusijos Respublikos vidaus reikalų ministerijos bendradarbiavimo susitarimas.
25. Lietuvos Respublikos vidaus reikalų ministerijos ir Kazachstano Respublikos vidaus reikalų ministerijos bendradarbiavimo susitarimas.
26. Lietuvos Respublikos vidaus reikalų ministerijos ir Rusijos Federacijos vidaus reikalų ministerijos bendradarbiavimo susitarimas.
27. Lietuvos Respublikos vidaus reikalų ministerijos ir Rusijos Federacijos Kaliningrado srities vidaus reikalų valdybos bendradarbiavimo protokolas.
28. Lietuvos Respublikos vidaus reikalų ministerijos ir Moldovos Respublikos vidaus reikalų ministerijos bendradarbiavimo susitarimas.

29. Lietuvos Respublikos vidaus reikalų ministerijos ir Ukrainos vidaus reikalų ministerijos susitarimas dėl bendradarbiavimo.

Teismų praktika

1. Europos Teisingumo Teismo sprendimas. 2002/584/JHA 2002 m. birželio 13 diena.
2. Lietuvos Aukščiausiojo Teismo senato 2003-12-29 nutarimas Nr. 42 „Dėl teismų praktikos taikant Lietuvos Respublikos tarptautines sutartis ir baudžiamojo ir baudžiamojo proceso kodeksų normas, nustatančias asmenų išdavimą užsienio valstybei arba perdavimą Tarptautiniam baudžiamajam teismui“. Teismų praktika. Nr. 20. Lietuvos Aukščiausiojo Teismo biuletenis. Vilnius, 2003.

Specialioji literatūra

1. AKEHURST, M.; MALANCZUK, P. Šiuolaikinės tarptautinės teisės įvadas. Vilnius, 2000.
2. GODA, G.; KAZLAUSKAS, M.; KUČONIS, P. Baudžiamojo proceso teisė. Vilnius: Teisinės informacijos centras, 2005.
3. ČEPAS, A.; ŠVEDAS, G. Tarptautinė teisinė pagalba baudžiamosiose bylose. Vilnius: Teisinės informacijos centras, 2008.
4. NEVERA, A. Ekstradicija Lietuvos ir užsienio valstybių teisėje. *Jurisprudencija*. Nr. 14(6), 1999.
5. ŠVEDAS, G. Tarptautinė teisinė pagalba baudžiamosiose bylose. Vilnius: Teisinės informacijos centras, 2007.
6. Europos Tarybos dokumentų rinkinys: teisinis bendradarbiavimas baudžiamosiose bylose. Konvencijos ir papildomi protokolai. Tarptautiniai dokumentai 1 (sud. G. Švedas). Vilnius: Teisinės informacijos centras, 2002.



A series of 20 horizontal lines, evenly spaced, extending across the width of the page. These lines are intended for writing or drawing.



A series of 20 horizontal lines, evenly spaced, extending across the width of the page. These lines are intended for writing or drawing.



A series of 20 horizontal lines, evenly spaced, extending across the width of the page. These lines are intended for writing or drawing.

**Gediminas Bučiūnas
Edita Gruodytė
Marijus Šalčius**

**IKITEISMINIS TYRIMAS:
PROCESINIAI, KRIMINALISTINIAI
IR PRAKTINIAI ASPEKTAI**

Išleido VĮ Registrų centras
Redagavo Jurgita Marija Abraitytė, Jūratė Juknevičiūtė
Maketavo Janina Kaminskaitė
Viršelio dailininkė Jūratė Juozėnienė
Parengė leidybai Algis Švedas

SL 1613. 2017-09-07. 38,75 salyginio spaudos lanko
Tiražas 800 egz. Užsakymo Nr.

VĮ Registrų centro Teisinės informacijos departamentas
Tilto g. 17, 01101 Vilnius
tel./faksas (8 5) 261 2806

www.teisineliteratura.lt, leidyba@teisineliteratura.lt

Spausdino STANDARTŲ SPAUSTUVĖ
S. Dariaus ir S. Girėno g. 39, 02189 Vilnius

Kaina sutartinė